

●レンジフード

普及タイプ(シロッコファン)



レンジフード

間口900×奥行605×高さ600mm  
SBF-9022 (BK/W) ￥89,000 (税込 ￥93,450)  
SBFJ-9022 (BK/W)\* ￥96,000 (税込 ￥100,800)

間口750×奥行605×高さ600mm  
SBF-7522 (BK/W) ￥69,800 (税込 ￥73,290)  
SBFJ-7522 (BK/W)\* ￥76,800 (税込 ￥80,640)

間口600×奥行605×高さ600mm  
SBF-6022 (BK/W) ￥60,400 (税込 ￥63,420)  
SBFJ-6022 (BK/W)\* ￥67,400 (税込 ￥70,770)

間口900×奥行605×高さ700mm  
SBF-9033 (BK/W) ￥94,000 (税込 ￥98,700)  
SBFJ-9033 (BK/W)\* ￥101,000 (税込 ￥106,050)

間口750×奥行605×高さ700mm  
SBF-7533 (BK/W) ￥74,400 (税込 ￥78,120)  
SBFJ-7533 (BK/W)\* ￥81,400 (税込 ￥85,470)

間口600×奥行605×高さ700mm  
SBF-6033 (BK/W) ￥64,900 (税込 ￥68,145)  
SBFJ-6033 (BK/W)\* ￥71,900 (税込 ￥75,495)

\* 常時換気機能付

- フッ素コートフィルター
- 白熱電球40W付
- スイッチ：強・弱



レンジフード

ステンレス製 (本体ブラック塗装仕上げ)

BDR-3HES-902 間口900×奥行605×高さ600mm  
￥115,500 (税込 ￥121,275)

BDR-3HES-752 間口750×奥行605×高さ600mm  
￥99,800 (税込 ￥104,790)

BDR-3HES-602 間口600×奥行605×高さ600mm  
￥84,500 (税込 ￥88,725)

BDR-3HES-9027 間口900×奥行605×高さ700mm  
￥117,500 (税込 ￥123,375)

BDR-3HES-7527 間口750×奥行605×高さ700mm  
￥102,000 (税込 ￥107,100)

BDR-3HES-6027 間口600×奥行605×高さ700mm  
￥86,000 (税込 ￥90,300)

- フッ素コートフィルター
- 白熱電球40W付
- スイッチ：強・中・弱

\* 別売部品欄参照下さい。

高捕集タイプ(シロッコファン)・ガス器具連動型

- IHコンロに最適フード(ガスコンロも可)
- スーパースリムフード



レンジフード

VLT-3R-902 (BK) 間口900×奥行650×高さ420mm  
￥130,000 (税込 ￥136,500)

VLT-3R-752 (BK) 間口750×奥行650×高さ420mm  
￥115,000 (税込 ￥120,750)

VLT-3R-902 (SI) 間口900×奥行650×高さ420mm  
￥140,000 (税込 ￥147,000)

VLT-3R-752 (SI) 間口750×奥行650×高さ420mm  
￥125,000 (税込 ￥131,250)

- フッ素コートフィルター
- 整流板は親水性塗料使用
- 常時換気機能付
- スイッチ強・中・弱

別売品

リモコン RMC-04  
￥5,300 (税込 ￥5,565)

\* 別売部品欄参照下さい。

パネル RP-DO ￥36,000 (税込 ￥37,800)  
EP ￥24,000 (税込 ￥25,200)  
typeK ￥20,000 (税込 ￥21,000)  
typeS-E ￥18,000 (税込 ￥18,900)



レンジフード

SSR-3R-904 (BK) 間口900×奥行630×高さ120mm  
￥114,000 (税込 ￥119,700)

SSR-3R-754 (BK) 間口750×奥行630×高さ120mm  
￥99,000 (税込 ￥103,950)

- 整流板フッ素コート仕上げ
- スイッチ強・中・弱
- フッ素コートボディ
- 左右排気可能タイプ

別売品

リモコン RMC-04  
￥5,300 (税込 ￥5,565)

\* 別売部品欄参照下さい。

デザインフード



レンジフード

DUS-3BS-901  
ステンレス製 (本体ブラック塗装仕上げ)  
間口900×奥行630×高さ700mm  
￥136,800 (税込 ￥143,640)

- フッ素コートフィルター
- ガス器具連動型
- スイッチ：強・中・弱

別売品

リモコン RMC-04  
￥5,300 (税込 ￥5,565)

\* 別売部品欄参照下さい。

●オイルパネルフード



レンジフード

FCR-3R-903 (BK/W) 間口900×奥行625×高さ600mm  
￥124,000 (税込 ￥130,200)

FCR-3R-753 (BK/W) 間口750×奥行625×高さ600mm  
￥109,000 (税込 ￥114,450)

FCR-3R-603 (BK/W) 間口600×奥行625×高さ600mm  
￥94,000 (税込 ￥98,700)

FCR-3R-9037 (BK/W) 間口900×奥行625×高さ700mm  
￥129,000 (税込 ￥135,450)

FCR-3R-7537 (BK/W) 間口750×奥行625×高さ700mm  
￥113,600 (税込 ￥119,280)

FCR-3R-6037 (BK/W) 間口600×奥行625×高さ700mm  
￥98,500 (税込 ￥103,425)

- スイッチ：強・中・弱
- フッ素コートボディ

別売品

リモコン RMC-04  
￥5,300 (税込 ￥5,565)

\* 別売部品欄参照下さい。

スクエアフード(シロッコファン)



イタリアンデザインフード(壁取付型)

MAYAJ-901S (標準タイプ) ステンレス製  
間口900×奥行630×高さ700~900mm  
￥177,000 (税込 ￥185,850)

別売品

ダクトカバー(700用) MBD-580-SAJ  
φ700~900mm  
￥15,000 (税込 ￥15,750)

ダクトカバー(650用) MBD-430-SAJ  
φ550~700mm  
￥15,000 (税込 ￥15,750)

(ニューファミリーキッチン用) SMAYAJ-901S  
間口900×奥行800×高さ700~900mm  
￥218,000 (税込 ￥228,900)

- ステンレス整流板
- リモコンスイッチ：強・中・弱
- フッ素コートフィルター
- 10W照明2灯 (ハロゲンランプ)



イタリアンデザインフード(天井取付型)

CMAYAJ-901S ステンレス製  
￥260,000 (税込 ￥273,000)

ダクトカバー (DA)・(DB)  
￥7,000 (税込 ￥7,350)

- 間口900×奥行650×高さ (DA)760・(DB)680mm
- ステンレス整流板
  - リモコンスイッチ：強・中・弱
  - フッ素コートフィルター
  - 10W照明2灯 (ハロゲンランプ)



レンジフード(壁取付型)

リモコン付  
間口900×奥行800×高さ710~910mm

MDH-9084 (BK)  
￥198,000 (税込 ￥207,900)

MDH-9084 (SI)  
￥218,000 (税込 ￥228,900)

- ニューファミリーキッチン用
- フッ素コートフィルター
- スイッチ：強・中・弱
- 整流板フッ素コート仕上げ

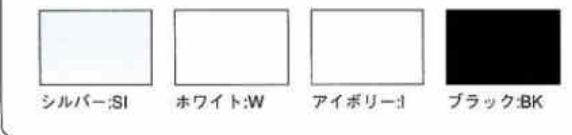

レンジフード(壁取付型)

SFDR-901 (NS シルバー塗装) コンロ連動機能付  
￥155,000 (税込 ￥162,750)

NEW

SFDR-901S (ステンレス) コンロ連動機能付  
￥175,000 (税込 ￥183,750)

- 間口900×奥行750×高さ750~950mm
- ニューファミリーキッチン用
  - W吸いこみ方式 (ツインフラット)
  - 常時換気機能付
  - 市販給気電動ダンパー連動可
  - フッ素コートフィルター

SFDR-901V (NS) 同時給排タイプ  
￥190,000 (税込 ￥199,500)



レンジフード(天井取付型)

CFDR-901 (NS シルバー塗装) コンロ連動機能付  
￥195,000 (税込 ￥204,750)

NEW

CFDR-901S (ステンレス) コンロ連動機能付  
￥215,000 (税込 ￥225,750)

- 間口900×奥行750×高さ800mm
- W吸いこみ方式 (ツインフラット)
  - 常時換気機能付
  - 市販給気電動ダンパー連動可
  - フッ素コートフィルター

ボックスフード(シロッコファン)



●パネル取付別  
オプションで、パネルを  
取り付けることも可能です。

イタリアンデザインフード

BOXJ-901S ステンレス製  
￥177,000 (税込 ￥185,850)

- 4方向排気 (背面・上面・横面)
- リモコンスイッチ：強・中・弱
- 10W照明2灯 (ハロゲンランプ)

別売品

面材取付金具 MP-MTK-90BK  
￥6,000 (税込 ￥6,300)

面材用幕板(580) YMP-BOX-5834SBT  
￥10,000 (税込 ￥10,500)

面材用幕板(530) YMP-BOX-5334SBT  
￥10,000 (税込 ￥10,500)

L型ダクト LD-15  
￥2,500 (税込 ￥2,625)

ダクトカバー(700用) MBD-580-SAJ  
φ700~900mm  
￥15,000 (税込 ￥15,750)

ダクトカバー(650用) MBD-430-SAJ  
φ550~700mm  
￥15,000 (税込 ￥15,750)

パネル RP-DO ￥36,000 (税込 ￥37,800)

M&W ￥26,000 (税込 ￥27,300)

EP ￥24,000 (税込 ￥25,200)

typeK ￥20,000 (税込 ￥21,000)

typeS-E ￥18,000 (税込 ￥18,900)

同時給排フード(シロッコファン)



レンジフード(同時給排タイプ)

BFR-3B-903V (BK/W)  
間口900×奥行650×高さ600mm  
￥108,800 (税込 ￥114,240)

BFR-3B-9037V (BK/W)  
間口900×奥行650×高さ700mm  
￥108,800 (税込 ￥114,240)

BFR-3B-753V (BK/W)  
間口750×奥行650×高さ600mm  
￥93,800 (税込 ￥98,490)

BFR-3B-7537V (BK/W)  
間口750×奥行650×高さ700mm  
￥93,800 (税込 ￥98,490)

BFR-3B-603V (BK/W)  
間口600×奥行650×高さ600mm  
￥85,800 (税込 ￥90,090)

BFR-3B-6037V (BK/W)  
間口600×奥行650×高さ700mm  
￥85,800 (税込 ￥90,090)

●給気・排気ダクトともフード高さ内で同時に  
側方へ配管可能タイプ

●整流板フッ素コート仕上げ

●フッ素コートフィルター

●スイッチ：強・中・弱

●レンジフード/IHクッキングヒーター

キッチンフード型 換気扇組み込みタイプ



レンジフード

**プレミアム標準仕様** プレステージ標準仕様  
 間口900×奥行590×高さ600mm  
 FVA-903 (BK/1) SKV-90L (BK/1)  
 ¥64,800 (税込 ¥68,040) ¥69,300 (税込 ¥72,765)  
 間口750×奥行590×高さ600mm  
 FVA-753 (BK/1) SKV-75L (BK/1)  
 ¥44,500 (税込 ¥46,725) ¥49,000 (税込 ¥51,450)  
 間口600×奥行590×高さ600mm  
 FVA-603 (BK/1) SKV-60L (BK/1)  
 ¥37,800 (税込 ¥39,690) ¥42,300 (税込 ¥44,415)  
 ●フッ素コートフィルター  
 ●SKVタイプ(風圧ロック機構)  
 ●SKVタイプ(白熱電球40W付)



レンジフード

SKV-90LS 間口900×奥行595×高さ600mm  
 ¥102,000 (税込 ¥107,100)  
 SKV-75LS 間口750×奥行595×高さ600mm  
 ¥89,700 (税込 ¥94,185)  
 ●フッ素コートフィルター  
 ●ステンレスフード  
 ●風圧ロック機構  
 ●白熱電球40W付

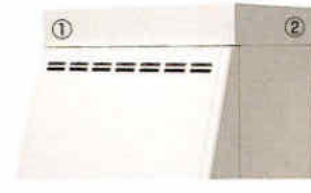

①高さ調節幕板

900 間口900×高さ100mm  
 FN-9 (BK/1) ¥4,000 (税込 ¥4,200)  
 FN-9S (ステンレス) ¥8,000 (税込 ¥8,400)  
 750 間口750×高さ100mm  
 FN-7 (BK/1) ¥3,500 (税込 ¥3,675)  
 FN-7S (ステンレス) ¥6,200 (税込 ¥6,510)  
 600 間口600×高さ100mm  
 FN-6 (BK/1) ¥3,000 (税込 ¥3,150)

②横幕板

KS-2 (BK/1) 間口329×高さ100mm  
 ¥2,500 (税込 ¥2,625)  
 KS-2S (ステンレス) 間口362×高さ100mm  
 ¥5,000 (税込 ¥5,250)  
 ※レンジフードの高さ600mm≦700mmにすることができます。

平型フード (ターボファン)



ターボファン (平型)

FH602 (1) 間口596×奥行588×高さ190mm  
 ¥35,000 (税込 ¥36,750)  
 ●グリニフィルター付  
 ●白熱球40W付

専用別売品

取付金具 TK-FH ¥1,800 (税込 ¥1,890)  
 固定金具 (クサリ付) HK-FH ¥1,300 (税込 ¥1,365)

●別売部品

|                  | シロココファン | 換気扇    | 価格                  |
|------------------|---------|--------|---------------------|
| ウェザーカバー(換気扇)     |         | WK-25K | ¥4,500 (税込 ¥4,725)  |
| ウェザーカバー(シロココ)    | WK-15K  |        | ¥4,500 (税込 ¥4,725)  |
| ウェザーカバー(防火ダンパー付) | WK-15DK |        | ¥7,000 (税込 ¥7,350)  |
| 同時給排用ウェザーカバー     | WK-15K2 |        | ¥9,800 (税込 ¥10,080) |
| L型ダクト            | LD-15   |        | ¥2,500 (税込 ¥2,625)  |

キッチンフード型



レンジフード (ボックスのみ)

間口600(750)(900)×奥行590×高さ600mm  
 V-603 | /V-603BK ¥18,000 (税込 ¥18,900)  
 V-753 | /V-753BK ¥23,000 (税込 ¥24,150)  
 V-903 | /V-903BK ¥39,500 (税込 ¥41,475)  
 ※排気位置はSKVタイプと同仕様です。

別売品

不燃金属換気扇 VH-25B1 ¥19,200 (税込 ¥20,160)  
 ※間口寸法30cm角 (羽径25cm)  
 ※プルスイッチ



別売品  
 ウェザーカバー (パイプフード) WK-25K  
 ウェザーカバー (防火ダンパー付) WK-15K  
 ウェザーカバー (防火ダンパー付) WK-15DK  
 ※先ジャバラとウェザーカバー接続金具

|               | レンジフード高さ600用横幕板 |                      | レンジフード高さ700用横幕板 |                      | レンジフード高さ600用幕板 |                    | レンジフード高さ700用幕板 |                      |
|---------------|-----------------|----------------------|-----------------|----------------------|----------------|--------------------|----------------|----------------------|
| SSR (BK) 900幅 | YMP-BFC-4835    | ¥6,000 (税込 ¥6,300)   | YMP-BFC-5835    | ¥6,000 (税込 ¥6,300)   | MP-BFD-4890    | ¥9,500 (税込 ¥9,975) | MP-BFD-5890    | ¥11,500 (税込 ¥12,075) |
| SSR (BK) 750幅 | YMP-BFC-4835    | ¥6,000 (税込 ¥6,300)   | YMP-BFC-5835    | ¥6,000 (税込 ¥6,300)   | MP-BFD-4875    | ¥8,500 (税込 ¥8,925) | MP-BFD-5875    | ¥10,500 (税込 ¥11,025) |
| FCR (BK/W)    | YMP20-365       | ¥2,500 (税込 ¥2,625)   | YMP30-365       | ¥3,500 (税込 ¥3,675)   |                |                    |                |                      |
| BFR-3B (BK/W) | YMP33-420       | ¥3,000 (税込 ¥3,150)   | YMP43-420       | ¥3,000 (税込 ¥3,150)   |                |                    |                |                      |
| SBF           | DS-2            | ¥4,200 (税込 ¥4,410)   | DS-3            | ¥6,300 (税込 ¥6,615)   |                |                    |                |                      |
| BDR-3HES用蓋ぎ板  | YPS60-345R/L2   | ¥10,000 (税込 ¥10,500) | YPS70-345R/L2   | ¥10,000 (税込 ¥10,500) |                |                    |                |                      |
| DUS-3BS用蓋ぎ板   |                 |                      | YPSB70-345R/L   | ¥10,000 (税込 ¥10,500) |                |                    |                |                      |

■VLT専用別売部品

|               | セット高さ2300用     |                    |               |                      | セット高さ2350用     |                    |               |                      |
|---------------|----------------|--------------------|---------------|----------------------|----------------|--------------------|---------------|----------------------|
|               | 横幕板            |                    | 幕板            |                      | 横幕板            |                    | 幕板            |                      |
| VLT (BK) 900幅 | YMP-BFC-558TBK | ¥6,000 (税込 ¥6,300) | MP-BFC-908TBK | ¥11,500 (税込 ¥12,075) | YMP-BFC-608TBK | ¥6,000 (税込 ¥6,300) | MP-BFC-608TBK | ¥11,500 (税込 ¥12,075) |
| VLT (BK) 750幅 |                |                    | MP-BFC-758TBK | ¥10,500 (税込 ¥11,025) |                |                    | MP-BFC-6075BK | ¥10,500 (税込 ¥11,025) |
| VLT (SI) 900幅 | YMP-BFC-558TSI | ¥8,000 (税込 ¥8,400) | MP-BFC-908TSI | ¥13,500 (税込 ¥14,175) |                |                    | MP-BFC-6090SI | ¥13,500 (税込 ¥14,175) |
| VLT (SI) 750幅 |                |                    | MP-BFC-758TSI | ¥12,500 (税込 ¥13,125) |                |                    | MP-BFC-6075SI | ¥12,500 (税込 ¥13,125) |

※VLT用面材取付金具 (BK)・900幅 MP-MTK-90 ¥6,000 (税込 ¥6,300) ・750幅 MP-MTK-75 ¥5,000 (税込 ¥5,250)

電気加熱機器



IHクッキングヒーター 天面操作

オールメタル  
 CHM-MSW32A 両面焼ロースター(幅75cm)  
 ¥320,000 (税込 ¥336,000)  
 CHM-MS32A 両面焼ロースター(幅60cm)  
 ¥300,000 (税込 ¥315,000)  
 光る天面操作の高級タイプ  
 ●オールメタル加熱方式(右IH)  
 アルミフライパンやアルミ片手鍋などすべての金属製の鍋が使える  
 ●光オートセンサー(左IH)  
 お鍋の温度変化を素早く検知。湯沸かしも炊飯も自動でラクラク  
 ●揚げ物温度調節(左右IH)  
 ●ホワイトバックライト液晶(カンガルー操作部)



IHクッキングヒーター 天面操作

CHM-T32A ブラック 両面焼ロースター ¥230,000 (税込 ¥241,500)  
 CHM-TS32A シルバー 両面焼ロースター ¥245,000 (税込 ¥257,250)  
 光る天面操作の高級タイプ  
 ●光る天面操作  
 鍋の中を見ながら、火加減ができる  
 ●光オートセンサー(左IH)  
 お鍋の温度変化を素早く検知。湯沸かしも炊飯も自動でラクラク  
 ●3kw湯沸し(左IH)  
 たっぷりのお湯を沸かすのもスピーディ



IHクッキングヒーター

NEW CHM-PS32A シルバー 両面焼ロースター ¥213,000 (税込 ¥223,650)  
 CHM-P32A ブラック 両面焼ロースター ¥198,000 (税込 ¥207,900)  
 CHM-K1J ブラック 片面焼ロースター ¥178,000 (税込 ¥186,900)  
 普及版タイプ  
 ●光るリング  
 「加熱中」を光ってお知らせ。鍋を置く位置もわかりやすい。  
 ●両面焼きロースター  
 こんがり上手に焼ける自動(オート)調理(-P32A)  
 ●選択式デジタルタイマー  
 左右IH・ロースターから選んで設定(-K1J)



IHクッキングヒーター 天面操作

CHM-TSW32A 両面焼ロースター ¥265,000 (税込 ¥278,250)  
 光る天面操作の高級タイプ  
 ●ひろびろのトッププレート  
 幅75cmのワイドタイプで、調理作業がスムーズに。  
 ●光オートセンサー(左IH)  
 お鍋の温度変化を素早く検知。湯沸かしも炊飯も自動でラクラク  
 ●光る天面操作  
 鍋の中の調理の出来具合を見ながら、火加減ができる。



IHクッキングヒーター

BHP-M46XS シルバー 両面焼ロースター ¥245,000 (税込 ¥257,250)  
 BHP-M46Y ブラック 両面焼ロースター ¥230,000 (税込 ¥241,500)  
 ●トリプルオート機能  
 炒める・揚げる・沸かすの3つの調理が簡単に。  
 ●スピード加熱  
 フライパンを置いたら、瞬時に加熱開始。  
 ●丸洗いロースター&排気口  
 ロースター庫内が外れて、丸洗いが可能。



IHクッキングヒーター

BHP-M46YS シルバー 両面焼ロースター ¥213,000 (税込 ¥223,650)  
 BHP-M46Y ブラック 両面焼ロースター ¥198,000 (税込 ¥207,900)  
 ●トリプルオート機能  
 炒める・揚げる・沸かすの3つの調理が簡単に。  
 ●スピード加熱  
 フライパンを置いたら、瞬時に加熱開始。  
 ●丸洗いロースター&排気口  
 ロースター庫内が外れて、丸洗いが可能。



電子レンジ機能付 電気オーブンレンジ (CHM用)

シルバー色 単相200V 3.8kW  
 NE-DB701 ¥210,000 (税込 ¥220,500)  
 NE-DB801 ¥240,000 (税込 ¥252,000)  
 シルバー色 単相100V 1.38kW  
 NE-DB301 ¥195,000 (税込 ¥204,750)  
 ブラック色 単相200V 3.8kW  
 NE-DB700 ¥200,000 (税込 ¥210,000)  
 NE-DB800 ¥230,000 (税込 ¥241,500)  
 ブラック色 単相100V 1.38kW  
 NE-DB300 ¥185,000 (税込 ¥194,250)  
 ※800/801シリーズは排気口IH連動後方排気システムとなり、T2MS/KUは連結できません。

●ビルトイン機器

ガス加熱機器



(RBG-31A7S-BE)

3口コンロ

RBG-31A7S-BE (ホーロートッププレート)  
¥69,000 (税込 ¥72,450)

RBG-31A7FS-BE (フッ素トッププレート) **2つ星**  
¥74,000 (税込 ¥77,700)

- お手入れしやすい単独ゴトクタイプ
- 熱効率もさらに向上



(RBG-N31A7GS5R-BE)

3口温調・内炎式片面焼コンロ **2つ星**

RBG-N31A7GS5R-BE (ガラスストッププレート/ブラック) ブラックフェイス  
¥120,000 (税込 ¥126,000)

RBG-N31A7GS3R-ST-BE (ガラスストッププレート/ブルー) ステンレスフェイス  
¥125,000 (税込 ¥131,250)

3口温調・内炎式無水両面焼コンロ

RBG-N31AW2GS5L-BE (ガラスストッププレート/ブラック) ブラックフェイス  
¥140,000 (税込 ¥147,000)

RBG-N31AW2GS3L-ST-BE (ガラスストッププレート/ブルー) ステンレスフェイス  
¥145,000 (税込 ¥152,250)

- お手入れ簡単な標準サイズ60cmガラストップ
- 熱効率もさらに向上



(RBG-N71W4GD10X-SV-BE)

3口温調・内炎式無水両面焼コンロ

RBG-N71W4GD10X-SV-BE (ガラスストッププレート/ブラック) シルバーフェイス  
¥188,000 (税込 ¥197,400)

- 新スタイルのガラスストッププレート
- 点火・消火がはっきりわかる光る操作ツマミ
- ワンタッチ操作のスライド式パネル
- スムーズなグリルドア

**オープン組み合わせ注意** コンベック及び電子コンベックは、RBGタイプとの対応となります。又、RBR-RUタイプ(レンジフード連動型)は、RBG-RNタイプ(レンジフード連動型)のみの対応となります。



(RBG-31A7R-BE)

3口温調機能付コンロ

プレステージ標準仕様  
RBG-31A7R-BE (ホーロートッププレート)  
¥77,000 (税込 ¥80,850)

RBG-31A7FR-BE (フッ素トッププレート) **2つ星**  
¥82,000 (税込 ¥86,100)

- お手入れしやすい単独ゴトクタイプ
- 熱効率もさらに向上



(RBG-N71W5GA3X-SV-BE)

3口温調・内炎式無水片面焼コンロ

RBG-N71M4GB1X-BE (ガラスストッププレート/ブラック) ブラックフェイス  
¥143,000 (税込 ¥150,150)

RBG-N71M4GA3X-SV-BE (ガラスストッププレート/ブルー) ステンレスフェイス  
¥148,000 (税込 ¥155,400)

3口温調・内炎式無水両面焼コンロ

RBG-N71W5GB1X-BE (ガラスストッププレート/ブラック) ブラックフェイス  
¥158,000 (税込 ¥166,900)

RBG-N71W5GA3X-SV-BE (ガラスストッププレート/ブルー) シルバーフェイス  
¥163,000 (税込 ¥171,150)

- ハイタッチ点火機能搭載
- 調理にゆとりがうまれる75cmトッププレート
- グリルに水のいらぬ無水グリル搭載

3口温調・内炎式無水両面焼コンロ (レンジフード連動型)

RBG-RN71W5GB1X-BE (ガラスストッププレート/ブラック) ブラックフェイス  
¥164,000 (税込 ¥172,200)

RBG-RN71W5GA3X-SV-BE (ガラスストッププレート/ブルー) シルバーフェイス  
¥169,000 (税込 ¥177,450)

- 点火すると自動的に換気をスタート
- レンジフードの機能もコンロでできます
- グリルに水のいらぬ無水グリル搭載



(RBG-31AW2FL-ST-BE)

3口温調機能付無水両面焼コンロ **2つ星**

RBG-31AW2FL-ST-BE (フッ素トッププレート) ステンレスフェイス  
¥104,000 (税込 ¥109,200)

RBG-31AW2FL-BE (フッ素トッププレート) ブラックフェイス  
¥99,000 (税込 ¥103,950)

- お手入れしやすい単独ゴトクタイプ
- 便利なグリル・右コンロ調理タイマー付



(RBG-N78W6GA1TS-A-BE)

3口温調・内炎式無水両面焼コンロ

RBG-N78W6GA1TS-A-BE (ガラスストッププレート/ブラック) アルミフェイス  
¥248,000 (税込 ¥260,400)

- 高級感あるオーディオ調のアルミパネルを採用
- 全コンロバーナーに「天ぷら油温熱防止センサー」を搭載
- 直火焼水無し両面焼グリルに「オートグリル」を搭載
- 一度4以上で自動消火する「感震機能」
- 着衣への引火を防ぐ鍋無し検知機能
- 安心な音声機能を搭載
- すべてのコンロ・グリルに調理タイマーを搭載
- レンジフード連動対応(ON/OFF連動のみ)



(RBR-U12C-ST-BE)

コンベック (ブラックフェイス)

RBR-U12C-ST-BE ¥120,000 (税込 ¥126,000)

RBR-U12C-SV-BE ¥120,000 (税込 ¥126,000)

RBR-RU12C-ST-BE ¥125,000 (税込 ¥131,250)

RBR-RU12C-SV-BE ¥125,000 (税込 ¥131,250)

コンベック (ブラックフェイス)

RBR-U12C-BE ¥110,000 (税込 ¥115,500)

RBR-RU12C-BE (レンジフード連動型) ¥115,000 (税込 ¥120,750)

電子コンベック (ブラックフェイス)  
RBR-U12E-BE ¥160,000 (税込 ¥168,000)

RBR-RU12E-BE (レンジフード連動型) ¥165,000 (税込 ¥173,250)

コンベック (ステンレスフェイス)

RBR-U12C-ST-BE ¥120,000 (税込 ¥126,000)

RBR-RU12C-ST-BE (レンジフード連動型) ¥125,000 (税込 ¥131,250)

電子コンベック (ステンレスフェイス)  
RBR-U12E-ST-BE ¥170,000 (税込 ¥178,500)

RBR-RU12E-ST-BE (レンジフード連動型) ¥175,000 (税込 ¥183,750)

電子コンベック (シルバーフェイス)  
RBR-U12E-SV-BE ¥170,000 (税込 ¥178,500)

RBR-RU12E-SV-BE (レンジフード連動型) ¥175,000 (税込 ¥183,750)



(PKD-35E-L)

3口コンロ (片面焼)

プレミアム標準仕様  
PKD-35E-L (ホーロートップ)  
¥69,000 (税込 ¥72,450)

PKD-35EF-L (フッ素トップ) **ぐるりんば**  
¥74,000 (税込 ¥77,700)

- お手入れしやすい「単独ゴトク」
- 回転収納式グリル扉「ぐるりんば」食材の出し入れしやすく、お手入れ簡単
- にこみにも最適「ソフト絞り」
- 省エネバーナー搭載



(PD-DM73WGV-R/L)

3口温調機能付コンロ (無臭無煙化グリル)

PD-DM73WGV-R/L (ガラストップ)  
¥159,000 (税込 ¥166,950)

PD-DM73WHV-R/L (クリアステンレストップ)  
¥154,000 (税込 ¥161,700)

- グリルの臭いも煙も1/8にカット!! リビングも快適&クリーン
- すっきりゴトク 分割できて、さらにお掃除ラクラク
- 水なしグリル「こんがり亭」の万能グリル
- 省エネ大賞受賞の省エネバーナーeco60
- にこみにも最適「ソフト絞り」



(PD-DM73WHV-R/L)

すっきりゴトク

このお掃除のための新機能  
クリーンな掃除に!!  
お掃除が楽になる!!

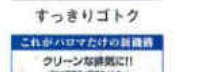

(RTR-03A)

**炊飯機能付温調コンロ**

- 炊飯機能 (センサー搭載バーナーのみ) ガスで炊いたおいしいご飯が、スイッチひとつですぐ炊けます。
- 揚げもの温度セット (センサー搭載バーナーのみ) 天ぷら油の温度を自動的に調節分度。外はカラッと中までしっかり揚げます。
- 湯沸かし機能 (センサー搭載バーナーのみ) お湯がわかると約5分間保温した後、自動消火します。

グルメ7 炊飯専用鍋

RTR-03A ¥7,000 (税込 ¥7,350)  
ガスならではのおいしいご飯が炊けます。



BISTROASTER



3口温調機能付コンロ (両面焼)

PD-GED700W-R/L (ガラストップ)  
¥202,000 (税込 ¥212,100)

- 上から見えるグリル 上から見えるグリル
- 水なしグリル 「こんがり亭」搭載の万能グリル
- すっきりゴトク 分割できて、さらにお掃除ラクラク
- 省エネ大賞受賞の省エネバーナーeco60
- にこみにも最適「ソフト絞り」



窓の向こうに、グリルの新時代  
温度調節機能付

コンビネーションレンジ

PCR-500ESK (ブラック)  
¥228,000 (税込 ¥239,400)

PCR-500ESK-SV (シルバー)  
¥238,000 (税込 ¥249,900)

PCR-500ESK-ST (ステンレス)  
¥238,000 (税込 ¥249,900)

コンベクションオープン

PCR-500CSK (ブラック)  
¥188,000 (税込 ¥197,400)

- 大容量44ℓタイプ
- 省エネ・静音設計
- ソフト仕上げの新加熱方式

3口グリル付ドロップインコンロ

GE-WS21P シルバー色/両面焼  
¥128,000 (税込 ¥134,400)

GE-WS20P ブラック色/両面焼  
¥119,800 (税込 ¥125,790)

電子レンジ機能付ガスオープンレンジ

NE-B704 単相100V 1.37kW/シルバー色  
¥190,000 (税込 ¥199,500) **2つ星**

NE-B703 ブラック色  
¥180,000 (税込 ¥189,000) **2つ星**

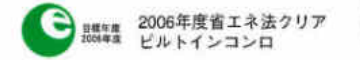

2006年度省エネ法クリア  
ビルトインコンロ

●ビルトイン機器

食器洗い乾燥機



フルスライドオープン食器洗い乾燥機

RKW-456C-BE 本体色:化粧パネル対応ブラック  
 ¥129,000 (税込 ¥135,450) (工事費別)  
 RKW-456C-SV-BE 本体色:化粧パネル対応シルバー  
 ¥145,000 (税込 ¥152,250) (工事費別)  
 食器点数:約6人分 食器40点と小物  
 カゴ形状:可倒式2段ステンレスカゴ  
 その他機能:ヒーター 下部収納 約80℃すすぎ  
 予約運転タイマー ワンタッチドア  
 洗剤なしコース  
 使用水量:約16ℓ  
 ※単相100V 消費電力最大900/920W (50/60Hz)



フルスライドオープン食器洗い乾燥機

RKW-456D-SV-BE 本体色:化粧パネル対応シルバー  
 ¥165,000 (税込 ¥173,250) (工事費別)  
 食器点数:約6人分 食器40点と小物  
 カゴ形状:可倒式2段ステンレスカゴ  
 その他機能:洗剤・リンス投入器  
 ヒーター 下部収納 約80℃すすぎ  
 予約運転タイマー ワンタッチドア  
 洗剤なしコース  
 使用水量:約16ℓ  
 ※単相100V 消費電力最大900/920W (50/60Hz)

- 業界最静音の42dB (スライドオープンタイプ)
- ドアをしめた衝撃を吸収するクローズダンパー機構

収納キャビネット

※※S-45PXB5  
 RPシリーズ ¥61,500 (税込 ¥64,575)  
 DOシリーズ ¥57,000 (税込 ¥59,850)  
 M&Wシリーズ ¥56,300 (税込 ¥59,115)  
 EPシリーズ ¥50,300 (税込 ¥52,815)  
 タイプK ¥33,000 (税込 ¥34,650)  
 タイプS-E ¥32,000 (税込 ¥33,600)



フルオープン食器洗い乾燥機

NP-P45F1P1AA 本体色:ブラック  
 ¥129,000 (税込 ¥135,450) (工事費別)  
 NP-P45F1S1AA 本体色:シルバー  
 ¥145,000 (税込 ¥152,250) (工事費別)  
 食器点数:約6人用40個  
 カゴ形状:可倒式2段カゴ(上下分別可能)  
 その他機能:ヒーター 下部収納 約80℃すすぎ  
 予約運転タイマー 調理器具コース付  
 使用水量:約16.5ℓ  
 ※単相100V 消費電力最大900/920W (50/60Hz)

収納キャビネット

※※S-45PXB2  
 RPシリーズ ¥61,500 (税込 ¥64,575)  
 DOシリーズ ¥57,000 (税込 ¥59,850)  
 M&Wシリーズ ¥56,300 (税込 ¥59,115)  
 EPシリーズ ¥50,300 (税込 ¥52,815)  
 タイプK ¥33,000 (税込 ¥34,650)  
 タイプS-E ¥32,000 (税込 ¥33,600)



フルオープン食器洗い乾燥機

NP-P45VDPKAA 本体色:ブラック  
 ¥168,000 (税込 ¥176,400) (工事費別)  
 NP-P45VDPSAA 本体色:シルバー  
 ¥183,000 (税込 ¥192,150) (工事費別)  
 食器点数:約6人用45個  
 使用水量:約16.5ℓ  
 消費電力:900/920W (50/60Hz)

フルオープン食器洗い乾燥機

NP-P45D1P1AA 本体色:ブラック  
 ¥159,000 (税込 ¥166,950) (工事費別)  
 NP-P45D1S1AA 本体色:シルバー  
 ¥174,000 (税込 ¥182,700) (工事費別)  
 食器点数:約6人用40個



フルオープン食器洗い乾燥機

NP-P60V1PKAA 本体色:シティブラック  
 ¥164,000 (税込 ¥172,200) (工事費別)  
 NP-P60V1PSAA 本体色:シルバー  
 ¥179,000 (税込 ¥187,950) (工事費別)  
 食器点数:約6人用50個  
 使用水量:約18リットル  
 消費電力:900/920W (50/60Hz)

収納キャビネット

※※S-60PXB2  
 RPシリーズ ¥73,500 (税込 ¥77,175)  
 DOシリーズ ¥66,000 (税込 ¥69,300)  
 M&Wシリーズ ¥65,500 (税込 ¥68,775)  
 EPシリーズ ¥59,300 (税込 ¥62,265)  
 タイプK ¥38,000 (税込 ¥39,900)  
 タイプS-E ¥36,500 (税込 ¥38,325)



ビルトイン食器洗い乾燥機

全面パネルタイプ  
 NP-U45B2P1AA (開口450mm・100V)  
 ¥169,000 (税込 ¥177,450)  
 ※50Hz・60Hz 消費電力:1230/1201W (50/60Hz)  
 NP-9200BP-O (開口600mm・100V)  
 ¥260,000 (税込 ¥273,000)  
 ※50Hz・60Hz 消費電力:1240/1250W (50/60Hz)  
 NP-U30A1P1AA (開口300mm・100V)  
 ¥166,000 (税込 ¥174,300)  
 ※50Hz・60Hz 消費電力:1219/1210W (50/60Hz)



フルオープン 食器洗い乾燥機

ドアパネルタイプ  
 NP-P45V1PSAA 本体色:シルバー  
 ¥153,000 (税込 ¥160,650) (工事費別)  
 NP-P45V1PKAA 本体色:シティブラック  
 ¥138,000 (税込 ¥144,900) (工事費別)

ドアパネルタイプ  
 NP-P45V1WSAA 本体色:シルバー  
 ¥153,000 (税込 ¥160,650) (工事費別)

※前面材(扉)は価格に含まれていません。  
 NP-P45V1WSAA(前面タイプ)用トビラ  
 HPシリーズ ¥22,000 M&W ¥18,000  
 DOシリーズ ¥19,800 type S ¥16,000  
 EPシリーズ ¥16,000

霧状の洗剤で浮かしてはがす世界初「汚れはがしミスト」搭載

いままで落ちなかった口紅も  
 おどろくほどスッキリ、きれい。



驚きの洗浄力! 洗剤濃度約30倍のミストパワー。

超音波のエネルギーを内蔵した約30倍濃縮洗剤のミストが汚れをアタック。  
 汚れの膜に多数の孔を開け、浸透し、一気にはがし取るように落とします。



ビルトイン冷凍冷蔵庫

ノンフロン  
 ●ノンフロン冷媒は冷媒量も最小化  
 ●断熱材はノンフロン発泡剤を使用

省エネ  
 「真空スッポリ構造」  
 で冷気を逃がさない。  
 圧倒的な断熱性を発揮する高性能真空  
 パネルでとり囲んで、冷気のムダを作らない

トリプル冷却なら  
 電気代が  
 10年前と比べて  
 年間  
 約25,000円  
 もお得!

ラップなし保存  
 ヒミツは...3室独立トリプル冷却

冷蔵室  
 ラップなしでもうるおい保存。  
 本来のおいしさをキープ。

野菜室  
 新鮮さ長もち。  
 栄養分もしっかりキープ。

冷凍室  
 旨味を逃がさず冷凍保存。  
 本来のおいしさをキープ。



冷凍冷蔵庫5ドアタイプ (590mm)

| パネル交換タイプ   |   |
|--|---|
| 冷凍冷蔵庫3ドアタイプ(600mm)   | 冷凍冷蔵庫5ドアタイプ(750mm)  |
| NR-C373PX(L)-K (385ℓ) サッシュ・ブラック<br>¥195,000 (税込 ¥204,750)  | NR-F501PX-K (480ℓ) パネルタイプ・ブラック<br>¥330,000 (税込 ¥346,500)  |
| NR-C373PX(L)-S (385ℓ) サッシュ・シルバー<br>¥205,000 (税込 ¥215,250)<br>※奥行650mm・左開きもご用意。   | NR-F501PX-S (480ℓ) パネルタイプ・シルバー<br>¥340,000 (税込 ¥357,000)<br>※奥行650mm  |
| ■上台(□)A-60RU) W600×D582×H350mm<br>RO-RD-RPQ-RPY-RPO-RPB¥64,000 (税込 ¥67,200)<br>DO-WO¥53,300 (税込 ¥55,565)<br>EP¥42,300 (税込 ¥44,415) | ■上台(□)A-75RU) W750×D582×H350mm<br>RO-RD-RPQ-RPY-RPO-RPB¥71,800 (税込 ¥75,300)<br>DO-WO¥58,800 (税込 ¥62,700)<br>ESW¥49,400 (税込 ¥51,870) |
| ルーバー-AD-NR1365-K(ブラック)¥12,000 (税込 ¥12,600)<br>AD-NR1365-S(シルバー)¥14,200 (税込 ¥14,910)  | ルーバー-AD-NR1375K(ブラック)¥13,000 (税込 ¥13,600)<br>AD-NR1375S(シルバー)¥15,200 (税込 ¥15,900)   |



※食品の種類や状態、保存期間によっては、ラップが必要な場合があります。

●サポート用品

水まわりサポート用品



シングルレバー水栓 **NEW**  
BG-235  
¥20,000 (税込 ¥21,000)



シングルレバー混合栓 **NEW**  
BG-235FK2 首振りシャワーヘッド付  
¥32,000 (税込 ¥33,600)



シングルレバー混合栓 **NEW**  
BG-277GK8 ハンドシャワー水栓  
首振りシルキーシャワーヘッド付  
¥44,000 (税込 ¥46,200)



オールインワン浄水栓 **NEW**  
JF-1450SX(JW) ハンドシャワー水栓  
¥53,000 (税込 ¥55,650)  
JF-1450SX(SE(JW))  
キズや汚れが付きにくい「きれいサテン」タイプ  
¥58,000 (税込 ¥60,900)  
浄水器内蔵シングルレバー混合水栓  
付属品：浄水カートリッジ1個  
ホース引出長さ：約45cm



回転式キッチンシャワー  
HC-471  
¥3,000 (税込 ¥3,150)



カートリッジ部  
浄水器  
FJ0108  
¥60,000 (税込 ¥63,000)

カートリッジ交換タイプ  
(カートリッジDP1001 ¥15,500 (税込 ¥16,275))  
※カートリッジは1日80ℓ使用で約1年間。取付穴径36φ

●中空糸フィルター、抗菌活性炭、不織布の3重フィルターで、カルキ臭、赤サビ、ニガリを除去し、本来の水のおいしさをよみがえらせます。  
※上面施工



ビルトイン浄水器  
PJ-U41DA1  
¥52,500 (税込 ¥55,125)

交換用カートリッジ P-35MJR (受け皿付)  
標準価格 ¥9,000 (税込 ¥9,450)  
※カートリッジ交換目安：約1年 (1日20ℓ使用の場合)

●ワンタッチ操作で使い勝手を向上した電子水栓を採用。  
●カートリッジ交換ランプでカートリッジの交換時期をお知らせ。



ビルトインアルカリ浄水器  
PJ-UA51E1K  
アルカリイオン水・酸性水・浄水  
¥138,000 (税込 ¥144,900)

交換用カートリッジ P-35MJRT  
標準価格 ¥11,500 (税込 ¥12,075)  
※カートリッジ交換目安：約1年 (1日30ℓ使用の場合)

●ジャンボシンク・Pシンク用



水切りプレート(ジャンボシンク用)  
MP-2  
¥5,800 (税込 ¥6,090)  
洗った野菜や、カップ類の水切りに便利。



カッティングボード(ジャンボシンク用)  
CB-2  
¥5,800 (税込 ¥6,090)  
シンク上部を利用して、水切りプレートのセット調理スペースが更にワイドに。



水切りカゴ  
SO-400KG  
¥4,500 (税込 ¥4,725)

●Eシンク・Hシンク



水切りプレート  
MP-4  
¥3,200 (税込 ¥3,360)



カッティングボード  
CB-4  
¥5,800 (税込 ¥6,090)



水切りカゴ  
SO-320KG  
¥9,200 (税込 ¥9,660)

アイゾーン機器



水切り棚  
BUC-M90B 900×320×400  
¥54,800 (税込 ¥57,540)  
BUC-M60B 600×320×400  
¥47,500 (税込 ¥49,875)



調味料棚  
BUC-S45B 450×320×400  
¥39,000 (税込 ¥40,950)  
小物棚  
BUC-S30B 300×320×400  
¥29,000 (税込 ¥30,450)



食器乾燥庫  
BUC-SD90B 900×320×400  
AC100V・消費電力300W/温風通風式/食器収納約6人分  
¥79,000 (税込 ¥82,950)



※アイゾーン機器取付流し元灯  
BUC-FL135B (1350mm 20W 2灯)  
¥25,800 (税込 ¥27,090)  
BUC-FL105B (1050mm 20W 1灯)  
¥19,000 (税込 ¥19,950)  
BUC-FL90B (900mm 20W 1灯)  
¥17,600 (税込 ¥18,480)

● サポート用品

アイレベルサポート用品



ベースパイプ

TU-1228 間口1200×奥行50×高さ20mm  
 ¥12,200 (税込 ¥12,810)  
 TU-0927 間口900×奥行50×高さ20mm  
 ¥11,000 (税込 ¥11,550)  
 TU-0626 間口600×奥行50×高さ20mm  
 ¥9,900 (税込 ¥10,395)

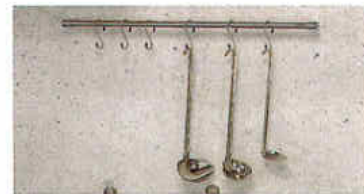

Sフック

TU-1002 3コ入  
 ¥1,200 (税込 ¥1,260)



まな板ホルダー

TU-4001 間口420×奥行110×高さ350mm  
 ¥13,000 (税込 ¥13,650)



マルチラック

TU-4005 間口455×奥行185×高さ270mm  
 ¥16,800 (税込 ¥17,640)



マルチラック

TU-1006 間口280×奥行110×高さ150mm  
 ¥8,000 (税込 ¥8,400)



スパイスラック

TU-4002 間口350×奥行90×高さ275mm  
 ¥11,500 (税込 ¥12,075)



マルチラック

TU-4006 間口455×奥行185×高さ150mm  
 ¥16,500 (税込 ¥17,325)



ペーパーホルダー

TU-5003 間口305×奥行145×高さ150mm  
 ¥6,000 (税込 ¥6,300)



フックシェルフ

TU-4004 間口450×奥行60×高さ360mm  
 ¥21,500 (税込 ¥22,575)



マルチラック

TU-1007 間口280×奥行160×高さ150mm  
 ¥9,200 (税込 ¥9,660)

キッチンサポート用品



抽斗トレー

SOS-TD45  
 ESW・DO・RO  
 385×481×60  
 ¥2,250 (税込 ¥2,363)



抽斗トレー

SOS-TD30  
 ESW・DO・RO  
 235×481×60  
 ¥2,250 (税込 ¥2,363)



フリーアミ棚  
520

SOS-520W  
 520×320×200  
 ¥2,200 (税込 ¥2,310)



ドアラック  
(まな板立て)

SOS-478W  
 256×190×196  
 ¥2,150 (税込 ¥2,258)



オイルトレー

SK-101  
 ¥11,500 (税込 ¥12,075)



2段シェルフ

SOS-5570N  
 380×475×330  
 ¥12,000 (税込 ¥12,600)



スライドボトルラック170

SOS-5564N 175×458×443  
 ¥9,300 (税込 ¥9,765)



スライド式ボトルラック

SOS-5563N 134×458×442  
 ¥7,300 (税込 ¥7,665)



スライド式ラック80

SOS-5565N 88×458×500  
 ¥10,500 (税込 ¥11,025)



洗剤トレー

SOS-5574N 130×458×443  
 ¥9,300 (税込 ¥9,765)



スライドピン立て

SOS-235SB 236×500×308  
 ¥12,800 (税込 ¥13,440)



親子バスケット

SOS-5555N 220×458×315  
 ¥9,700 (税込 ¥10,185)



キッチンボックス415

SOS-5566N 420×453×440  
 ¥25,000 (税込 ¥26,250)



キッチンボックス240

SOS-5567N 245×453×440  
 ¥22,000 (税込 ¥23,100)



親子リッドハンガー(蓋かけ)

SOS-705 260×80×435  
 ¥1,250 (税込 ¥1,313)



スライドピンラック

SOS-5584N 130×460×470  
 ¥8,000 (税込 ¥8,400)



小物ラック

SOS-5559N 220×460×440  
 ¥13,300 (税込 ¥13,965)

●その他



大型ガススライドラック(600mm)

□□S-60GD  
 RP ¥118,500 (税込 ¥124,425)  
 WO・DO ¥102,000 (税込 ¥107,100)  
 EP ¥79,500 (税込 ¥83,475)  
 MG ¥46,800 (税込 ¥49,140)



フットインキャビネット

キッチンでの立ち作業は、結構辛いものです。そこでベルテクノでは、座りながら作業できるようにキッチン下部にくぼみを設けたタイプもご用意しました。



大型3段引出し

|       |                        |                        |
|-------|------------------------|------------------------|
|       | 75BD3 (750mm)          | 60BD3 (600mm)          |
| RP    | ¥178,500 (税込 ¥187,425) | ¥175,500 (税込 ¥184,275) |
| WO・DO | ¥157,500 (税込 ¥165,375) | ¥147,000 (税込 ¥154,350) |
| EP    | ¥130,500 (税込 ¥137,025) | ¥121,500 (税込 ¥127,575) |



スライドボックス

上段は調味料入れ、下段はボトル類入れになった便利なスライドボックス。壁面にピッタリついても安心して引き出せます。  
 ※仕様がワイヤー式バスケットに変更になっています。



ビルトインオープン電子レンジ

NE-K501 消費電力:1.39kW (オープン時) AC100V  
 ¥198,000 (税込 ¥207,900)



スライドビン立て

SOS-235SB  
 ¥12,800 (税込 ¥13,440)



ガラスパーテーション

LG-80GP  
 ¥29,800 (税込 ¥31,290)



レンジパネル

LG-75R  
 ¥16,500 (税込 ¥17,325)  
 油污れをおさえ、キッチンのお手入れが簡単で清潔です。



レンジパネル

LG-902 (900×700)  
 ¥17,000 (税込 ¥17,850)

シンクサポートユニット

包丁やまな板が、サッと取り出せます。

シンクまわりでよく使われる、包丁・まな板・ふきんを機能的にセットできます。奥行10cmと20cmの棚は仮置きスペースとして、お使いいただけます。

シンクサポートユニット

KS-ZSP135B-S W1350×H150  
 ¥48,000 (税込 ¥50,400)  
 KS-ZSP165B-S W1650×H150  
 ¥68,000 (税込 ¥71,400)



①ふきん掛け  
 ワークトップをちょっと拭く時などに便利。

②包丁差し  
 手前に倒せるのでラクに取り出せます。

③まな板立て  
 かさばるまな板もすっきり収納。

④小物置き  
 調理器具や食材などの仮置きスペースとして、お使いいただけます。



調味料ボックス

SSR-30  
 外寸 W300×H450×D88mm  
 埋込寸法 W276×H420×D80mm  
 ¥14,300 (税込 ¥15,015)



リフト式タオルハンガー(150mm)

間口150×高さ700mm  
 MLH-155 (RO-RA) ¥72,100 (税込 ¥75,705)  
 MLH-155 (DO-WO) ¥60,800 (税込 ¥63,840)  
 MLH-155 (ESW) ¥54,800 (税込 ¥57,540)



ライスボックス(10kg)

RP-500-2  
 ¥3,800 (税込 ¥3,990)  
 アンダーストッカーにぴったり収まる10kg用のサイズです。



フックバー

OH-90B ¥4,800 (税込 ¥5,040)  
 シャもじ、フライ返し等の調理小物を吊り下げ収納。



リフト式吊戸棚

間口150×高さ700mm  
 ML-155 (RO-RP) ¥72,100 (税込 ¥75,705)  
 ML-155 (DO-WO) ¥60,800 (税込 ¥63,840)  
 ML-155 (ESW) ¥54,800 (税込 ¥57,540)



スライド式米びつ(10kg)付3段引出し

□□S-30BRD3U 間口300×奥行700mm  
 RP ¥127,500 (税込 ¥133,875)  
 DO ¥107,800 (税込 ¥113,190)  
 M&W ¥103,700 (税込 ¥108,885)  
 EP ¥93,700 (税込 ¥98,385)  
 TypeS ¥71,200 (税込 ¥74,760)



スライド式米びつ(10kg)付キャビネット(150mm)

|       |                      |                        |
|-------|----------------------|------------------------|
|       | □□S-15BR-R/L         | □□S-15BRF-R/L (フィルター付) |
| RP    | ¥61,900 (税込 ¥64,995) | ¥61,900 (税込 ¥64,995)   |
| WO・DO | ¥54,300 (税込 ¥57,015) | ¥54,300 (税込 ¥57,015)   |
| EP    | ¥45,300 (税込 ¥47,565) | ¥45,300 (税込 ¥47,565)   |

※写真はR仕様

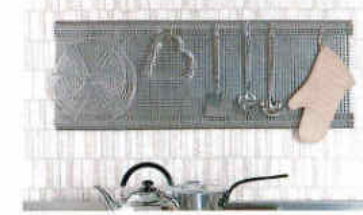

グリルパネル

OG-90P ¥25,000 (税込 ¥26,250)  
 壁面の空間を利用して取り付けると、普段収納場所にこまる調理用具がすっきり収納できます。



水切り付吊戸棚

ロング吊戸棚の下段がパイプ棚になっています。洗った食器や鍋をそのまま収納。



ライスボックス(10kg)

SOS-BR10  
 ¥2,500 (税込 ¥2,625)  
 キッチン内に米びつも収納できます。  
 ※計量カップ(180cc)、小物ポケット付



米びつ(13kg)

RM-140  
 ¥11,500 (税込 ¥12,075)  
 コンパクト設計により場所をとらず、シンクキャビネット内にセットできる据置タイプ。

●その他



飛散防止ガラス扉

|         |          |             |
|---------|----------|-------------|
| 60TCG   | + ¥2,000 | (税込 ¥2,100) |
| 90TCG   | + ¥2,500 | (税込 ¥2,625) |
| 90TLG   | + ¥5,000 | (税込 ¥5,250) |
| 45TLG   | + ¥2,500 | (税込 ¥2,625) |
| 60TLG   | + ¥4,000 | (税込 ¥4,200) |
| 30TLG   | + ¥2,000 | (税込 ¥2,100) |
| 45MGI   | + ¥2,500 | (税込 ¥2,625) |
| 60MGI   | + ¥4,000 | (税込 ¥4,200) |
| 60TDWI  | + ¥4,000 | (税込 ¥4,200) |
| 135TWMG | + ¥8,000 | (税込 ¥8,400) |
| 60KMG   | + ¥4,000 | (税込 ¥4,200) |
| 45KMG   | + ¥2,500 | (税込 ¥2,625) |
| 30GL    | + ¥2,000 | (税込 ¥2,100) |
| 45GL    | + ¥2,500 | (税込 ¥2,625) |

※ロイヤルシリーズは対応できません。



炊飯台付ワーキングキャビネット

|                               |                           |
|-------------------------------|---------------------------|
| 45KDS<br>(間口450×奥行450mm)      | 45BDS<br>(間口450×奥行600mm)  |
| RP ¥100,800<br>(税込 ¥105,840)  | ¥107,100<br>(税込 ¥112,455) |
| WO・DO ¥84,000<br>(税込 ¥88,200) | ¥89,300<br>(税込 ¥93,765)   |
| EP ¥72,000<br>(税込 ¥75,600)    | ¥77,300<br>(税込 ¥81,165)   |

※価格には炊飯器は含まれていません。  
※AC100V電源  
注) 保温/収納したままご使用可。  
炊飯/スライド扉を手前に出してご使用ください。



ダウンウォール

|                  |                        |
|------------------|------------------------|
| JDS-900S         | ¥37,700 (税込 ¥39,585)   |
| 専用吊戸棚 □□□-90TMD1 |                        |
| RP               | ¥107,900 (税込 ¥113,295) |
| DO               | ¥90,500 (税込 ¥95,025)   |
| M&W              | ¥79,500 (税込 ¥83,475)   |
| EP               | ¥71,000 (税込 ¥74,550)   |
| タイプS             | ¥37,300 (税込 ¥39,165)   |



昇降式ハンガー吊戸棚 間口450×奥行360×高さ700mm

|       |   |
|-------|---|
| 不敷仕様  |   |
| RP    | ¥76,300 (税込 ¥80,115) ¥82,300 (税込 ¥86,415) |
| DO    | ¥74,300 (税込 ¥78,015) ¥80,300 (税込 ¥84,315) |
| M&W   | ¥72,000 (税込 ¥75,600) ¥78,000 (税込 ¥81,900) |
| EP    | ¥67,000 (税込 ¥70,350) ¥73,000 (税込 ¥76,650) |
| typeS | ¥61,600 (税込 ¥64,680) ¥67,600 (税込 ¥70,980) |

●キャスター付ダストボックス



ダストボックスワゴン3個用  
J98 ¥29,000 (税込 ¥30,450)



ダストボックスワゴン2個用  
J92 ¥19,500 (税込 ¥20,475)

|                      |                      |
|----------------------|----------------------|
| キャビネット 間口750×奥行450mm |                      |
| RP                   | ¥49,000 (税込 ¥51,450) |
| DO                   | ¥43,800 (税込 ¥45,990) |
| M&W                  | ¥40,000 (税込 ¥42,000) |
| EP                   | ¥36,000 (税込 ¥37,800) |
| typeS                | ¥32,000 (税込 ¥33,600) |

|                      |                      |
|----------------------|----------------------|
| キャビネット 間口450×奥行600mm |                      |
| RP                   | ¥39,900 (税込 ¥41,895) |
| DO                   | ¥37,800 (税込 ¥39,690) |
| M&W                  | ¥35,000 (税込 ¥36,750) |
| EP                   | ¥31,200 (税込 ¥32,760) |
| typeS                | ¥28,000 (税込 ¥29,400) |

「ゴミの置き場に困る」という悩みを解消するダストボックス。ゴミを捨てながら分別収納できる3個タイプと2個タイプをご用意。キャスター付きなので、ラクに移動できます。



引出しワゴン

□□□S-37BWD3B2 EPシリーズ  
間口365×奥行550×高さ720(757)mm  
¥151,500 (税込 ¥159,075)

●ビルトイン用キャビネット  
OS-45BW ¥22,000 (税込 ¥23,100) 間口450mm



耐震セーフティーロックS3

扉1枚に付 ¥2,000 (税込 ¥2,100)



足元温風機

F W-05AD 500×183×49.5 消費電力：500W  
¥35,000 (税込 ¥36,750)



蛍光灯付吊戸棚

ミドル吊戸棚の下部に蛍光灯がセットしてあります。前面からは蛍光灯が見えないので、すっきりしたデザインです。



耐震セーフティーロックS  
(吊戸棚、収納庫上台用)

扉1枚に付 ¥2,000 (税込 ¥2,100)

対応機種  
RD,RO,WO,DO,BO  
※90TMF、90TLM、60TLM、90TCG、60TCGにつ  
きましては取付ができませんのでご注意ください。



鍋敷

SO-495PM 495×435  
¥27,500 (税込 ¥28,875)



カウンター用ハイチェア

|                     |                      |
|---------------------|----------------------|
| S491-60MS (座高600mm) | ¥37,000 (税込 ¥38,850) |
| S491-68MS (座高680mm) | ¥37,000 (税込 ¥38,850) |



スライド収納庫 300mm

|       |                        |
|-------|------------------------|
| RP    | ¥170,800 (税込 ¥179,340) |
| WO・DO | ¥142,400 (税込 ¥149,520) |
| EP    | ¥125,200 (税込 ¥131,460) |

※製品仕様の一部写真と異なります。



大型食器乾燥庫(450mm)

N-451MVD(ミドル)  
¥230,000 (税込 ¥241,500)  
※左右(R・L)がございます。



※製品仕様の一部写真と異なります。

大型食器乾燥庫用上台

|            |                      |
|------------|----------------------|
| □□S-45MVDU |                      |
| RP         | ¥67,000 (税込 ¥70,350) |
| EP         | ¥40,300 (税込 ¥42,315) |
| DO・WO      | ¥52,700 (税込 ¥55,335) |

※左右(R・L)がございます。



サイドカウンター

|       |                        |                        |                        |                      |
|-------|------------------------|------------------------|------------------------|----------------------|
|       | 1200mm                 | 1050mm                 | 900mm                  | サイドパネル               |
| RP    | ¥277,700 (税込 ¥291,585) | ¥251,200 (税込 ¥263,760) | ¥192,400 (税込 ¥202,020) | ¥49,200 (税込 ¥51,660) |
| WO・DO | ¥231,400 (税込 ¥242,970) | ¥209,300 (税込 ¥219,765) | ¥167,700 (税込 ¥176,085) | ¥37,200 (税込 ¥39,060) |
| EP    | ¥202,800 (税込 ¥212,940) | ¥187,200 (税込 ¥196,560) | ¥133,900 (税込 ¥140,595) | ¥22,800 (税込 ¥23,940) |

※900mmタイプのキッチン側にはダストボックススペースがございません。

食器乾燥機



ビルトイン食器乾燥機

NSD-454BD (450mm)  
¥63,000 (税込 ¥66,150)  
消費電力：230W

食器乾燥機用キャビネット

|            |  |
|------------|--|
| ※※S-45BVD1 |  |
| RP         | ¥77,500 (税込 ¥81,375) タイプK ¥32,400 (税込 ¥34,020) |
| DO         | ¥64,500 (税込 ¥67,725) タイプE ¥31,200 (税込 ¥32,760) |
| EP         | ¥49,500 (税込 ¥51,975)                           |

※ビルトイン食器乾燥機(NSD-454BD)をご利用の場合、ビルトイン食器乾燥機用キャビネットをご使用下さい。



●収納セットプラン

収納 SET PLAN 1

大型スライド収納庫上台  
(インナー引出付)  
¥341,000 (税込 ¥358,050)  
間口1200×奥行450×高さ1754mm

メタルフレーム吊戸棚  
ASMT-90TM2G  
¥78,500 (税込 ¥82,425) (写真)  
間口900×奥行360×高さ700mm  
ASMT-75TM2G  
¥66,500 (税込 ¥69,825)  
間口750×奥行360×高さ700mm



大型スライド収納庫下台  
(大型2段引出付)  
¥125,000 (税込 ¥131,250)  
(ASFシルバーグレー)  
間口1200×奥行450×高さ596mm  
DO ¥167,000 (税込 ¥175,350)  
M&W ¥146,000 (税込 ¥153,300)  
EP ¥128,000 (税込 ¥134,400)  
typeS ¥113,000 (税込 ¥118,650)

炊飯器収納カウンター  
¥140,300 (税込 ¥147,315)  
(ASFシルバーグレー)  
間口900×奥行450×高さ1100mm  
RP ¥168,300 (税込 ¥176,715)  
DO ¥159,300 (税込 ¥167,265)  
M&W ¥154,300 (税込 ¥162,015)  
EP ¥142,300 (税込 ¥149,415)  
typeS ¥139,300 (税込 ¥146,265)  
※上記価格には、蒸気排出ユニット  
BRCU90AE ¥56,300 (税込 ¥59,115) が  
含まれています。

セット合計価格  
¥684,800 (税込 ¥719,040) (2100mm)

収納 SET PLAN 2

大型スライド収納庫上台  
¥232,000 (税込 ¥243,600)  
間口1200×奥行450×高さ1754mm

大型スライド収納庫上台  
(ダウンウォール収納付)  
¥304,000 (税込 ¥319,200)  
間口1200×奥行450×高さ1754mm



スライド収納庫下台 (1段引出付)  
¥71,000 (税込 ¥74,550)  
(ASFシルバーグレー)  
間口600×奥行450×高さ596mm  
RP ¥92,000 (税込 ¥96,600)  
DO ¥84,000 (税込 ¥88,200)  
M&W ¥78,000 (税込 ¥81,900)  
EP ¥70,000 (税込 ¥73,500)  
typeS ¥63,000 (税込 ¥66,150)

スライド収納庫下台 (2段引出付)  
¥95,000 (税込 ¥99,750)  
(ASFシルバーグレー)  
間口600×奥行450×高さ596mm  
RP ¥123,000 (税込 ¥129,150)  
DO ¥111,000 (税込 ¥116,550)  
M&W ¥105,000 (税込 ¥110,250)  
EP ¥94,000 (税込 ¥98,700)  
typeS ¥83,000 (税込 ¥87,150)

セット合計価格  
¥868,000 (税込 ¥911,400) (2400mm)

●その他/収納セットプラン



- ①調理器カウンター (750mm)
- ②大型2段引出し (900mm)
- ③大型収納庫中台 (900mm)
- ④大型収納庫ガラス扉中台 (900mm)
- ⑤大型収納庫上台 (900mm)
- ⑥調理器カウンター上台 (750mm)
- ⑦収納庫下台 (450mm)

①調理器カウンター (全機種共通) OS-75TDK 750×555×1800mm ¥89,000 (税込 ¥93,450)

| 収納庫                 | RP                     | WO・DO                  | EP                     |
|---------------------|------------------------|------------------------|------------------------|
| ②下台□□S-90BD2B2      | ¥160,200 (税込 ¥168,210) | ¥133,500 (税込 ¥140,175) | ¥118,500 (税込 ¥124,425) |
| ③中台□□A-90M1         | ¥107,600 (税込 ¥112,980) | ¥89,700 (税込 ¥94,185)   | ¥75,400 (税込 ¥79,170)   |
| ④中台□□A-90MG1 (ガラス扉) | ¥113,900 (税込 ¥119,595) | ¥94,900 (税込 ¥99,645)   | ¥80,600 (税込 ¥84,630)   |
| ⑤上台□□A-90TU         | ¥98,800 (税込 ¥103,740)  | ¥75,400 (税込 ¥79,170)   | ¥55,900 (税込 ¥58,695)   |
| ⑥上台□□A-75TU         | ¥76,400 (税込 ¥80,220)   | ¥68,600 (税込 ¥72,030)   | ¥52,000 (税込 ¥54,600)   |
| ⑦下台□□S-45BD1RL      | ¥75,700 (税込 ¥79,485)   | ¥63,200 (税込 ¥66,360)   | ¥53,000 (税込 ¥55,650)   |



セッティング金具 (2本1組)  
SP-750 ¥3,800 (税込 ¥3,990)



両面のガラス戸棚を取付ける天井の内側に、角材を入れ、アンカーボルトでしっかりと取付けてください。

両面収納庫

|   |                        |
|---|------------------------|
| ROS/RDS・RPGS・RPYS・RPOS・RPBS-60TUW (上台)<br>[600×450×500mm]   | ¥61,600 (税込 ¥64,680)   |
| WOS(DOS)-60TUW (上台)<br>[600×450×500mm]                      | ¥51,400 (税込 ¥53,970)   |
| ESWS(EPPS)-60TUW (上台)<br>[600×450×500mm]                    | ¥39,000 (税込 ¥40,950)   |
| ROS/RDS・RPGS・RPYS・RPOS・RPBS-60TDW1 (下台)<br>[600×450×1800mm] | ¥215,800 (税込 ¥226,590) |
| WOS(DOS)-60TDW1 (下台)<br>[600×450×1800mm]                    | ¥179,400 (税込 ¥188,370) |
| EPS-60TDW1 (下台)<br>[600×450×1800mm]                         | ¥158,600 (税込 ¥166,530) |

両面カウンター

|   |                        |
|---|------------------------|
| ROS/RDS・RPGS・RPYS・RPOS・RPBS-135KW<br>[1350×450×850mm] | ¥256,100 (税込 ¥268,905) |
| WOS(DOS)-135KW<br>[1350×450×850mm]                    | ¥213,200 (税込 ¥223,860) |
| EPS-135KW<br>[1350×450×850mm]                         | ¥174,200 (税込 ¥182,910) |

両面ガラス吊戸棚

|   |                        |
|---|------------------------|
| ROS/RDS・RPGS・RPYS・RPOS・RPBS-135TWMG<br>[1350×700×418mm] | ¥315,000 (税込 ¥330,750) |
| WO(DO)-135TWMG<br>[1350×700×418mm]                      | ¥213,200 (税込 ¥223,860) |
| EP-135TWMG<br>[1350×700×418mm]                          | ¥192,000 (税込 ¥201,600) |

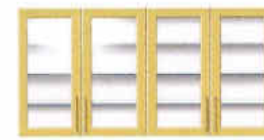

カウンタープラン

| W1800×D600(450)×H2300mm |                        |                        |
|-------------------------|------------------------|------------------------|
|                         | 奥行450mm                | 奥行600mm                |
| RP                      | ¥566,600 (税込 ¥594,930) | ¥588,800 (税込 ¥616,240) |
| DO                      | ¥462,800 (税込 ¥485,940) | ¥481,800 (税込 ¥505,890) |
| M&W                     | ¥438,800 (税込 ¥460,740) | ¥460,200 (税込 ¥483,210) |
| EP                      | ¥394,400 (税込 ¥414,120) | ¥413,400 (税込 ¥434,070) |
| typeS                   | ¥308,000 (税込 ¥323,400) | ¥309,400 (税込 ¥324,870) |



カウンター+収納プラン

| W1800×D600(450)×H2300mm |                        |                        |
|-------------------------|------------------------|------------------------|
|                         | 奥行450mm                | 奥行600mm                |
| RP                      | ¥698,500 (税込 ¥733,425) | ¥804,500 (税込 ¥844,725) |
| DO                      | ¥577,600 (税込 ¥606,480) | ¥666,800 (税込 ¥700,140) |
| M&W                     | ¥528,000 (税込 ¥554,400) | ¥555,400 (税込 ¥583,170) |
| EP                      | ¥479,800 (税込 ¥503,790) | ¥570,800 (税込 ¥599,340) |
| typeS                   | ¥359,000 (税込 ¥376,950) | ¥466,000 (税込 ¥489,300) |



カウンター+収納プラン

| W1800×D600(450)×H2300mm |                        |                        |
|-------------------------|------------------------|------------------------|
|                         | 奥行450mm                | 奥行600mm                |
| RP                      | ¥704,500 (税込 ¥739,725) | ¥731,700 (税込 ¥768,285) |
| DO                      | ¥582,800 (税込 ¥611,940) | ¥606,200 (税込 ¥636,510) |
| M&W                     | ¥541,200 (税込 ¥568,260) | ¥568,000 (税込 ¥596,400) |
| EP                      | ¥489,800 (税込 ¥514,290) | ¥513,300 (税込 ¥538,650) |
| typeS                   | ¥381,000 (税込 ¥400,050) | ¥384,800 (税込 ¥404,040) |



中間ガラス棚プラン

| W1800×D600(450)×H2300mm |                        |                        |
|-------------------------|------------------------|------------------------|
|                         | 奥行450mm                | 奥行600mm                |
| RP                      | ¥871,600 (税込 ¥915,180) | ¥896,600 (税込 ¥941,430) |
| DO                      | ¥731,600 (税込 ¥768,180) | ¥753,400 (税込 ¥791,070) |
| M&W                     | ¥656,600 (税込 ¥689,640) | ¥681,400 (税込 ¥715,470) |
| EP                      | ¥606,000 (税込 ¥636,300) | ¥627,800 (税込 ¥659,190) |
| typeS                   | ¥434,000 (税込 ¥455,700) | ¥437,800 (税込 ¥459,690) |



収納プラン

| W1800×D600(450)×H2300mm |                        |                        |
|-------------------------|------------------------|------------------------|
|                         | 奥行450mm                | 奥行600mm                |
| RP                      | ¥830,400 (税込 ¥871,920) | ¥940,400 (税込 ¥987,420) |
| DO                      | ¥691,600 (税込 ¥726,180) | ¥784,200 (税込 ¥823,410) |
| M&W                     | ¥624,400 (税込 ¥655,620) | ¥656,200 (税込 ¥689,010) |
| EP                      | ¥569,200 (税込 ¥597,660) | ¥663,400 (税込 ¥698,570) |
| typeS                   | ¥426,000 (税込 ¥447,300) | ¥534,400 (税込 ¥561,120) |



大型収納プラン

| W1800×D600×H2300mm |                        |
|--------------------|------------------------|
|                    | 奥行600mm                |
| RP                 | ¥730,700 (税込 ¥767,235) |
| DO                 | ¥594,900 (税込 ¥624,645) |
| M&W                | ¥571,500 (税込 ¥600,075) |
| EP                 | ¥492,300 (税込 ¥516,915) |
| typeS              | —                      |

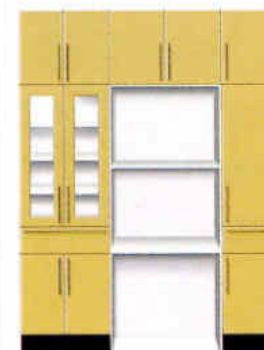

調理器カウンタープラン

| W1800×D600×H2300mm |                        |
|--------------------|------------------------|
|                    | 奥行600mm                |
| RP                 | ¥721,300 (税込 ¥757,365) |
| DO                 | ¥621,000 (税込 ¥652,050) |
| M&W                | ¥568,000 (税込 ¥596,400) |
| EP                 | ¥527,900 (税込 ¥554,295) |
| typeS              | —                      |



両面扉カウンター収納プラン

| W1950×D450×H2300mm |                        |
|--------------------|------------------------|
|                    | 奥行450mm                |
| RP                 | ¥852,300 (税込 ¥894,915) |
| DO                 | ¥661,000 (税込 ¥694,050) |
| M&W                | —                      |
| EP                 | ¥596,200 (税込 ¥626,010) |
| typeS              | —                      |

ファミリーパーティキッチン・プレステージ・プレミアムシリーズノ型



メタル&ウッドシリーズはダブルストッカーが標準仕様です。

ファミリーパーティキッチン

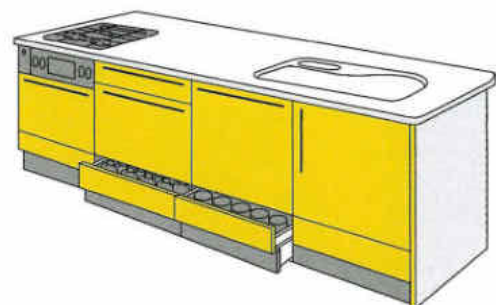

Table listing price adjustments for various options: RPシリーズ +¥74,000, DOシリーズ +¥74,000, M&Wシリーズ +¥57,300, EPシリーズ +¥51,200.

Main price table for the 1950 series with columns for cabinet width (2300, 2450, 2600, 2750, 2900, 3050) and rows for different series (RP, DO, M&W, EP).

Price table for the 1950 series standard type, including a diagram of the unit and detailed pricing for various models and series.

品番の見方



- Legend for product series: RPシリーズ, M&Wシリーズ, EPシリーズ, タイプSシリーズ, etc.

1型 2100 標準タイプ

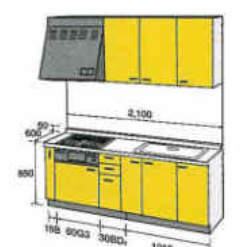

Price table for the 2100 series standard type, including a diagram and pricing for various models and series.

1型 2250 標準タイプ

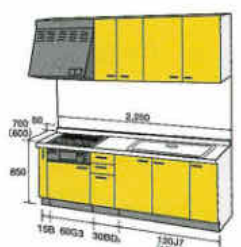

Price table for the 2250 series standard type, including a diagram and pricing for various models and series.

1型 2250 アンダーסטッカータイプ

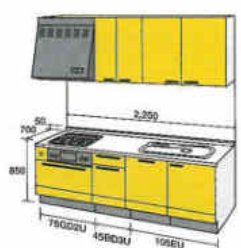

Price table for the 2250 series under-stacker type, including a diagram and pricing for various models and series.

●プレステージ・プレミアムシリーズ/型



メタルウッドシリーズはダブルストッカーが標準仕様です。

型 2400  
標準タイプ

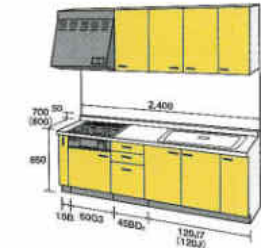

| 45cm幅ワークトップ   | 奥行600                       | 奥行700                       | ガスレンジ組み込み差額                |
|---------------|-----------------------------|-----------------------------|----------------------------|
| RP セット価格      | ¥ 816,600 (税込 ¥ 857,430)    | ¥ 855,800 (税込 ¥ 898,590)    | + ¥ 31,000 (+税込 ¥ 32,550)  |
| シリーズ 下台価格     | ¥ 579,600 (税込 ¥ 608,580)    | ¥ 618,800 (税込 ¥ 649,740)    |                            |
| DO セット価格      | ¥ 726,200 (税込 ¥ 762,510)    | ¥ 764,200 (税込 ¥ 802,410)    | + ¥ 39,200 (+税込 ¥ 41,160)  |
| シリーズ 下台価格     | ¥ 519,900 (税込 ¥ 545,895)    | ¥ 557,900 (税込 ¥ 585,795)    |                            |
| M&W セット価格     | —                           | ¥ 704,500 (税込 ¥ 739,725)    | + ¥ 56,200 (+税込 ¥ 59,010)  |
| シリーズ 下台価格     | —                           | ¥ 514,300 (税込 ¥ 540,015)    |                            |
| EP セット価格      | ¥ 618,800 (税込 ¥ 649,740)    | ¥ 656,800 (税込 ¥ 689,640)    | + ¥ 55,000 (+税込 ¥ 57,750)  |
| シリーズ 下台価格     | ¥ 443,300 (税込 ¥ 465,485)    | ¥ 481,300 (税込 ¥ 505,385)    |                            |
| MG セット価格      | ¥ 578,600 (税込 ¥ 607,530)    | ¥ 617,800 (税込 ¥ 648,690)    | + ¥ 59,800 (+税込 ¥ 62,790)  |
| シリーズ 下台価格     | ¥ 414,900 (税込 ¥ 435,645)    | ¥ 454,100 (税込 ¥ 476,805)    |                            |
| タイプS セット価格    | ¥ 428,100 (税込 ¥ 449,505)    | ¥ 470,700 (税込 ¥ 494,235)    | + ¥ 99,400 (+税込 ¥ 104,370) |
| シリーズ 下台価格     | ¥ 311,700 (税込 ¥ 327,285)    | ¥ 354,300 (税込 ¥ 372,015)    |                            |
| タイプK セット価格    | ¥ 440,800 (税込 ¥ 462,840)    | ¥ 483,800 (税込 ¥ 507,990)    | + ¥ 98,600 (+税込 ¥ 103,530) |
| シリーズ 下台価格     | ¥ 317,600 (税込 ¥ 333,480)    | ¥ 360,600 (税込 ¥ 378,630)    |                            |
| タイプE セット価格    | ¥ 428,100 (税込 ¥ 449,505)    | ¥ 470,700 (税込 ¥ 494,235)    | + ¥ 99,400 (+税込 ¥ 104,370) |
| シリーズ 下台価格     | ¥ 311,700 (税込 ¥ 327,285)    | ¥ 354,300 (税込 ¥ 372,015)    |                            |
| 人工大理石ワークトップ差額 | + ¥ 58,000 (+税込 ¥ 60,900)   | + ¥ 68,000 (+税込 ¥ 71,400)   |                            |
| △=M ソリッドホワイト  | + ¥ 89,000 (+税込 ¥ 93,450)   | + ¥ 105,000 (+税込 ¥ 110,250) |                            |
| △=M グラニットシリーズ | + ¥ 248,000 (+税込 ¥ 260,400) | + ¥ 266,000 (+税込 ¥ 279,300) |                            |
| △=C コリアンナイト   |                             |                             |                            |

型 2400  
アンダーстッカータイプ

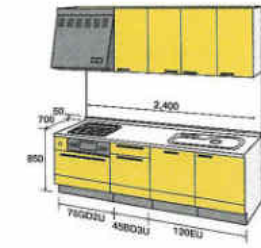

| 45cm幅ワークトップ   | 奥行700                       | プルオープン食器洗い乾燥機組み込み差額         |
|---------------|-----------------------------|-----------------------------|
| RP セット価格      | ¥ 951,800 (税込 ¥ 999,390)    | + ¥ 62,700 (+税込 ¥ 65,835)   |
| シリーズ 下台価格     | ¥ 714,800 (税込 ¥ 750,540)    |                             |
| DO セット価格      | ¥ 851,500 (税込 ¥ 894,075)    | + ¥ 79,200 (+税込 ¥ 83,160)   |
| シリーズ 下台価格     | ¥ 645,200 (税込 ¥ 677,460)    |                             |
| M&W セット価格     | ¥ 828,500 (税込 ¥ 869,925)    | + ¥ 83,200 (+税込 ¥ 87,360)   |
| シリーズ 下台価格     | ¥ 638,300 (税込 ¥ 670,215)    |                             |
| EP セット価格      | ¥ 749,600 (税込 ¥ 787,080)    | + ¥ 88,100 (+税込 ¥ 92,505)   |
| シリーズ 下台価格     | ¥ 574,100 (税込 ¥ 602,805)    |                             |
| MG セット価格      | ¥ 690,700 (税込 ¥ 725,235)    | + ¥ 97,500 (+税込 ¥ 102,375)  |
| シリーズ 下台価格     | ¥ 527,000 (税込 ¥ 553,350)    |                             |
| タイプS セット価格    | ¥ 570,600 (税込 ¥ 599,130)    | + ¥ 98,800 (+税込 ¥ 103,740)  |
| シリーズ 下台価格     | ¥ 457,700 (税込 ¥ 480,585)    |                             |
| タイプK セット価格    | ¥ 521,800 (税込 ¥ 547,890)    | + ¥ 108,800 (+税込 ¥ 114,240) |
| シリーズ 下台価格     | ¥ 402,400 (税込 ¥ 422,520)    |                             |
| タイプE セット価格    | ¥ 503,700 (税込 ¥ 528,885)    | + ¥ 109,200 (+税込 ¥ 114,660) |
| シリーズ 下台価格     | ¥ 390,800 (税込 ¥ 410,340)    |                             |
| 人工大理石ワークトップ差額 | + ¥ 68,000 (+税込 ¥ 71,400)   |                             |
| △=M ソリッドホワイト  | + ¥ 105,000 (+税込 ¥ 110,250) |                             |
| △=M グラニットシリーズ | + ¥ 266,000 (+税込 ¥ 279,300) |                             |
| △=C コリアンナイト   |                             |                             |

型 2550  
標準タイプ

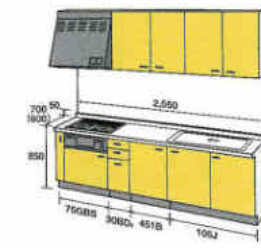

| 45cm幅ワークトップ   | 奥行600                       | 奥行700                       | ガスレンジ組み込み差額                |
|---------------|-----------------------------|-----------------------------|----------------------------|
| RP セット価格      | ¥ 910,200 (税込 ¥ 955,710)    | ¥ 951,400 (税込 ¥ 998,970)    | + ¥ 31,000 (+税込 ¥ 32,550)  |
| シリーズ 下台価格     | ¥ 648,900 (税込 ¥ 681,345)    | ¥ 690,100 (税込 ¥ 724,605)    |                            |
| DO セット価格      | ¥ 808,200 (税込 ¥ 848,610)    | ¥ 848,200 (税込 ¥ 890,610)    | + ¥ 39,200 (+税込 ¥ 41,160)  |
| シリーズ 下台価格     | ¥ 581,700 (税込 ¥ 610,785)    | ¥ 621,700 (税込 ¥ 652,785)    |                            |
| M&W セット価格     | —                           | ¥ 779,200 (税込 ¥ 818,160)    | + ¥ 56,200 (+税込 ¥ 59,010)  |
| シリーズ 下台価格     | —                           | ¥ 575,500 (税込 ¥ 604,275)    |                            |
| EP セット価格      | ¥ 684,000 (税込 ¥ 718,200)    | ¥ 724,000 (税込 ¥ 760,200)    | + ¥ 55,000 (+税込 ¥ 57,750)  |
| シリーズ 下台価格     | ¥ 496,500 (税込 ¥ 521,325)    | ¥ 536,500 (税込 ¥ 563,325)    |                            |
| MG セット価格      | ¥ 639,900 (税込 ¥ 670,950)    | ¥ 680,200 (税込 ¥ 714,210)    | + ¥ 59,800 (+税込 ¥ 62,790)  |
| シリーズ 下台価格     | ¥ 465,900 (税込 ¥ 489,195)    | ¥ 507,100 (税込 ¥ 532,455)    |                            |
| タイプS セット価格    | ¥ 435,400 (税込 ¥ 457,170)    | ¥ 478,700 (税込 ¥ 502,635)    | + ¥ 99,400 (+税込 ¥ 104,370) |
| シリーズ 下台価格     | ¥ 317,400 (税込 ¥ 333,270)    | ¥ 360,700 (税込 ¥ 378,735)    |                            |
| タイプK セット価格    | ¥ 448,400 (税込 ¥ 470,820)    | ¥ 492,000 (税込 ¥ 516,600)    | + ¥ 98,600 (+税込 ¥ 103,530) |
| シリーズ 下台価格     | ¥ 323,400 (税込 ¥ 339,570)    | ¥ 367,000 (税込 ¥ 385,350)    |                            |
| タイプE セット価格    | ¥ 435,400 (税込 ¥ 457,170)    | ¥ 478,700 (税込 ¥ 502,635)    | + ¥ 99,400 (+税込 ¥ 104,370) |
| シリーズ 下台価格     | ¥ 317,400 (税込 ¥ 333,270)    | ¥ 360,700 (税込 ¥ 378,735)    |                            |
| 人工大理石ワークトップ差額 | + ¥ 58,000 (+税込 ¥ 60,900)   | + ¥ 67,000 (+税込 ¥ 70,350)   |                            |
| △=M ソリッドホワイト  | + ¥ 90,000 (+税込 ¥ 94,500)   | + ¥ 105,000 (+税込 ¥ 110,250) |                            |
| △=M グラニットシリーズ | + ¥ 255,000 (+税込 ¥ 267,750) | + ¥ 276,000 (+税込 ¥ 289,800) |                            |
| △=C コリアンナイト   |                             |                             |                            |

■品番の見方

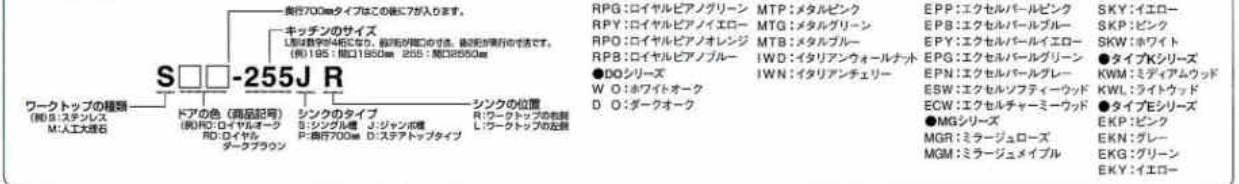

型 2550  
アンダーстッカータイプ

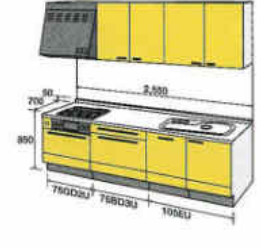

| 45cm幅ワークトップ   | 奥行700                        | プルオープン食器洗い乾燥機組み込み差額         |
|---------------|------------------------------|-----------------------------|
| RP セット価格      | ¥ 1,022,800 (税込 ¥ 1,073,940) | + ¥ 128,000 (+税込 ¥ 134,400) |
| シリーズ 下台価格     | ¥ 761,500 (税込 ¥ 799,575)     |                             |
| DO セット価格      | ¥ 912,400 (税込 ¥ 958,020)     | + ¥ 132,300 (+税込 ¥ 138,915) |
| シリーズ 下台価格     | ¥ 685,900 (税込 ¥ 720,195)     |                             |
| M&W セット価格     | ¥ 874,300 (税込 ¥ 918,015)     | + ¥ 141,200 (+税込 ¥ 148,260) |
| シリーズ 下台価格     | ¥ 670,600 (税込 ¥ 704,130)     |                             |
| EP セット価格      | ¥ 790,900 (税込 ¥ 830,445)     | + ¥ 140,000 (+税込 ¥ 147,000) |
| シリーズ 下台価格     | ¥ 603,400 (税込 ¥ 633,570)     |                             |
| MG セット価格      | ¥ 723,100 (税込 ¥ 759,255)     | + ¥ 141,900 (+税込 ¥ 148,995) |
| シリーズ 下台価格     | ¥ 550,000 (税込 ¥ 577,500)     |                             |
| タイプS セット価格    | ¥ 597,000 (税込 ¥ 626,850)     | + ¥ 135,500 (+税込 ¥ 142,275) |
| シリーズ 下台価格     | ¥ 479,000 (税込 ¥ 502,950)     |                             |
| タイプK セット価格    | ¥ 542,200 (税込 ¥ 569,310)     | + ¥ 143,600 (+税込 ¥ 150,780) |
| シリーズ 下台価格     | ¥ 417,200 (税込 ¥ 438,060)     |                             |
| タイプE セット価格    | ¥ 521,800 (税込 ¥ 547,890)     | + ¥ 144,100 (+税込 ¥ 151,305) |
| シリーズ 下台価格     | ¥ 403,800 (税込 ¥ 423,990)     |                             |
| 人工大理石ワークトップ差額 | + ¥ 67,000 (+税込 ¥ 70,350)    |                             |
| △=M ソリッドホワイト  | + ¥ 105,000 (+税込 ¥ 110,250)  |                             |
| △=M グラニットシリーズ | + ¥ 276,000 (+税込 ¥ 289,800)  |                             |
| △=C コリアンナイト   |                              |                             |

型 2700  
標準タイプ

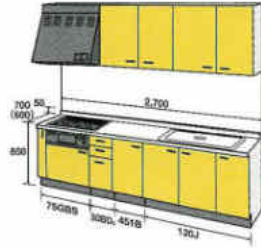

| 45cm幅ワークトップ   | 奥行600                       | 奥行700                       | ガスレンジ組み込み差額                |
|---------------|-----------------------------|-----------------------------|----------------------------|
| RP セット価格      | ¥ 945,000 (税込 ¥ 992,250)    | ¥ 986,200 (税込 ¥ 1,035,510)  | + ¥ 31,000 (+税込 ¥ 32,550)  |
| シリーズ 下台価格     | ¥ 662,900 (税込 ¥ 696,045)    | ¥ 704,100 (税込 ¥ 739,305)    |                            |
| DO セット価格      | ¥ 841,500 (税込 ¥ 883,575)    | ¥ 881,500 (税込 ¥ 925,575)    | + ¥ 39,200 (+税込 ¥ 41,160)  |
| シリーズ 下台価格     | ¥ 594,200 (税込 ¥ 623,910)    | ¥ 634,200 (税込 ¥ 665,910)    |                            |
| M&W セット価格     | —                           | ¥ 810,000 (税込 ¥ 850,500)    | + ¥ 56,200 (+税込 ¥ 59,010)  |
| シリーズ 下台価格     | —                           | ¥ 585,500 (税込 ¥ 614,775)    |                            |
| EP セット価格      | ¥ 714,300 (税込 ¥ 750,015)    | ¥ 754,300 (税込 ¥ 792,015)    | + ¥ 55,000 (+税込 ¥ 57,750)  |
| シリーズ 下台価格     | ¥ 506,000 (税込 ¥ 531,300)    | ¥ 546,000 (税込 ¥ 573,300)    |                            |
| MG セット価格      | ¥ 668,100 (税込 ¥ 701,505)    | ¥ 709,300 (税込 ¥ 744,765)    | + ¥ 59,800 (+税込 ¥ 62,790)  |
| シリーズ 下台価格     | ¥ 474,200 (税込 ¥ 497,910)    | ¥ 515,400 (税込 ¥ 541,170)    |                            |
| タイプS セット価格    | ¥ 464,500 (税込 ¥ 487,725)    | ¥ 508,500 (税込 ¥ 533,925)    | + ¥ 99,400 (+税込 ¥ 104,370) |
| シリーズ 下台価格     | ¥ 325,700 (税込 ¥ 341,985)    | ¥ 369,700 (税込 ¥ 388,185)    |                            |
| タイプK セット価格    | ¥ 477,600 (税込 ¥ 501,480)    | ¥ 522,000 (税込 ¥ 548,100)    | + ¥ 98,600 (+税込 ¥ 103,530) |
| シリーズ 下台価格     | ¥ 331,800 (税込 ¥ 348,390)    | ¥ 376,200 (税込 ¥ 395,010)    |                            |
| タイプE セット価格    | ¥ 464,500 (税込 ¥ 487,725)    | ¥ 508,500 (税込 ¥ 533,925)    | + ¥ 99,400 (+税込 ¥ 104,370) |
| シリーズ 下台価格     | ¥ 325,700 (税込 ¥ 341,985)    | ¥ 369,700 (税込 ¥ 388,185)    |                            |
| 人工大理石ワークトップ差額 | + ¥ 59,000 (+税込 ¥ 61,950)   | + ¥ 68,000 (+税込 ¥ 71,400)   |                            |
| △=M ソリッドホワイト  | + ¥ 93,000 (+税込 ¥ 97,650)   | + ¥ 107,000 (+税込 ¥ 112,350) |                            |
| △=M グラニットシリーズ | + ¥ 255,000 (+税込 ¥ 267,750) | + ¥ 276,000 (+税込 ¥ 289,800) |                            |
| △=C コリアンナイト   |                             |                             |                            |

型 2700  
アンダーстッカータイプ

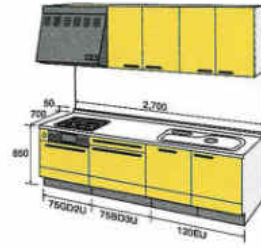

| 45cm幅ワークトップ   | 奥行700                        | プルオープン食器洗い乾燥機組み込み差額         |
|---------------|------------------------------|-----------------------------|
| RP セット価格      | ¥ 1,059,100 (税込 ¥ 1,112,055) | + ¥ 128,000 (+税込 ¥ 134,400) |
| シリーズ 下台価格     | ¥ 777,000 (税込 ¥ 815,850)     |                             |
| DO セット価格      | ¥ 947,200 (税込 ¥ 994,560)     | + ¥ 132,300 (+税込 ¥ 138,915) |
| シリーズ 下台価格     | ¥ 699,900 (税込 ¥ 734,895)     |                             |
| M&W セット価格     | ¥ 908,500 (税込 ¥ 953,925)     | + ¥ 141,200 (+税込 ¥ 148,260) |
| シリーズ 下台価格     | ¥ 684,000 (税込 ¥ 718,200)     |                             |
| EP セット価格      | ¥ 824,200 (税込 ¥ 865,410)     | + ¥ 140,000 (+税込 ¥ 147,000) |
| シリーズ 下台価格     | ¥ 615,900 (税込 ¥ 646,695)     |                             |
| MG セット価格      | ¥ 754,900 (税込 ¥ 792,645)     | + ¥ 141,900 (+税込 ¥ 148,995) |
| シリーズ 下台価格     | ¥ 561,000 (税込 ¥ 589,050)     |                             |
| タイプS セット価格    | ¥ 628,000 (税込 ¥ 659,400)     | + ¥ 135,500 (+税込 ¥ 142,275) |
| シリーズ 下台価格     | ¥ 489,200 (税込 ¥ 513,660)     |                             |
| タイプK セット価格    | ¥ 572,000 (税込 ¥ 600,600)     | + ¥ 143,600 (+税込 ¥ 150,780) |
| シリーズ 下台価格     | ¥ 426,200 (税込 ¥ 447,510)     |                             |
| タイプE セット価格    | ¥ 552,000 (税込 ¥ 579,600)     | + ¥ 144,100 (+税込 ¥ 151,305) |
| シリーズ 下台価格     | ¥ 413,200 (税込 ¥ 433,860)     |                             |
| 人工大理石ワークトップ差額 | + ¥ 68,000 (+税込 ¥ 71,400)    |                             |
| △=M ソリッドホワイト  | + ¥ 107,000 (+税込 ¥ 112,350)  |                             |
| △=M グラニットシリーズ | + ¥ 276,000 (+税込 ¥ 289,800)  |                             |
| △=C コリアンナイト   |                              |                             |

●プレステージ・プレミアムシリーズ/I型



メタルウッドシリーズはダブルストッカーが標準仕様です。

■品番の見方



- List of material and finish codes for various cabinet series including RP, M&W, EP, and others.

I型 2850 標準タイプ

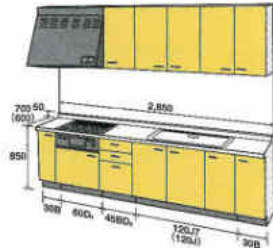

Table with 4 columns: Material (RP, DO, M&W, EP, MG, Type S, Type K, Type E), Price, and Gas range options.

I型 2850 アンダーストッカータイプ

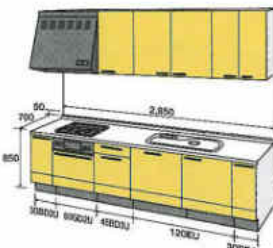

Table with 4 columns: Material (RP, DO, M&W, EP, MG, Type S, Type K, Type E), Price, and Open cabinet options.

I型 3000 標準タイプ

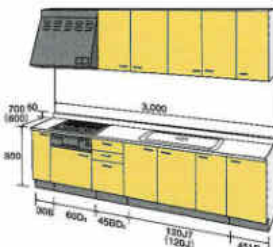

Table with 4 columns: Material (RP, DO, M&W, EP, MG, Type S, Type K, Type E), Price, and Gas range options.

I型 3000 アンダーストッカータイプ



Table with 4 columns: Material (RP, DO, M&W, EP, MG, Type S, Type K, Type E), Price, and Open cabinet options.

I型 3150 標準タイプ

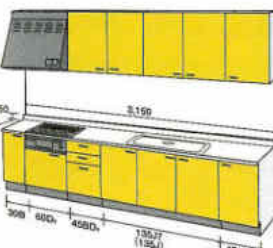

Table with 4 columns: Material (RP, DO, M&W, EP, MG, Type S, Type K, Type E), Price, and Gas range options.

I型 3300 標準タイプ

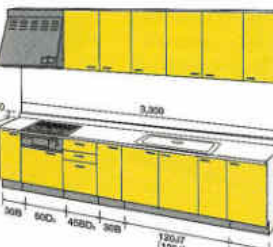

Table with 4 columns: Material (RP, DO, M&W, EP, MG, Type S, Type K, Type E), Price, and Gas range options.

●プレステージ・プレミアムシリーズ/I型・L型



メタル&ウッドシリーズはダブルスタッカーが標準仕様です。

I型 3450 標準タイプ

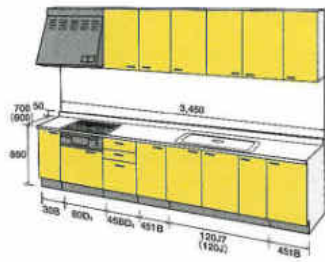

| 45°ステンレスワークトップ |               | 奥行600                               |                        | 奥行700                               |                        | ガスレンジ組み込み差額             |
|----------------|---------------|-------------------------------------|------------------------|-------------------------------------|------------------------|-------------------------|
| RPシリーズ         | セッ価格<br>下合価格  | ¥1,112,200 (税込 ¥1,167,810)          | ¥762,600 (税込 ¥800,730) | ¥1,156,400 (税込 ¥1,214,220)          | ¥806,800 (税込 ¥847,140) |                         |
| DOシリーズ         | セッ価格<br>下合価格  | ¥981,000 (税込 ¥1,030,050)            | ¥677,400 (税込 ¥711,270) | ¥1,024,000 (税込 ¥1,075,200)          | ¥720,400 (税込 ¥756,420) | + ¥31,000 (+税込 ¥32,550) |
| M&Wシリーズ        | セッ価格<br>下合価格  | —                                   | —                      | ¥949,300 (税込 ¥996,765)              | ¥659,300 (税込 ¥692,265) | + ¥39,200 (+税込 ¥41,160) |
| EPシリーズ         | セッ価格<br>下合価格  | ¥838,300 (税込 ¥880,215)              | —                      | ¥881,300 (税込 ¥925,365)              | —                      | + ¥56,200 (+税込 ¥59,010) |
| MGシリーズ         | セッ価格<br>下合価格  | ¥571,500 (税込 ¥600,075)              | ¥769,300 (税込 ¥807,765) | ¥614,500 (税込 ¥645,225)              | ¥813,500 (税込 ¥854,175) | + ¥55,000 (+税込 ¥57,750) |
|                | 人工大理石ワークトップ差額 | △M ソリッドホワイト + ¥78,000 (+税込 ¥81,900) |                        | △M ソリッドホワイト + ¥89,000 (+税込 ¥93,450) |                        |                         |
|                | △M グラニットシリーズ  | + ¥118,000 (+税込 ¥123,900)           |                        | + ¥108,200 (+税込 ¥113,610)           |                        |                         |
|                | △C コリアンマツタ    | + ¥297,000 (+税込 ¥311,850)           |                        | + ¥315,000 (+税込 ¥330,750)           |                        |                         |

I型 3600 標準タイプ

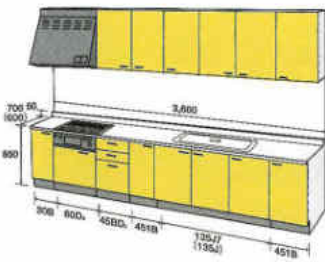

| 45°ステンレスワークトップ |               | 奥行600                               |                        | 奥行700                               |                        | ガスレンジ組み込み差額             |
|----------------|---------------|-------------------------------------|------------------------|-------------------------------------|------------------------|-------------------------|
| RPシリーズ         | セッ価格<br>下合価格  | ¥1,157,500 (税込 ¥1,215,375)          | ¥781,800 (税込 ¥820,890) | ¥1,201,700 (税込 ¥1,261,785)          | ¥826,000 (税込 ¥867,300) |                         |
| DOシリーズ         | セッ価格<br>下合価格  | ¥1,019,200 (税込 ¥1,070,160)          | ¥693,900 (税込 ¥728,595) | ¥1,062,200 (税込 ¥1,115,310)          | ¥736,900 (税込 ¥773,745) | + ¥31,000 (+税込 ¥32,550) |
| M&Wシリーズ        | セッ価格<br>下合価格  | —                                   | —                      | ¥986,000 (税込 ¥1,035,300)            | ¥674,100 (税込 ¥707,805) | + ¥39,200 (+税込 ¥41,160) |
| EPシリーズ         | セッ価格<br>下合価格  | ¥871,300 (税込 ¥914,865)              | —                      | ¥914,300 (税込 ¥960,015)              | —                      | + ¥56,200 (+税込 ¥59,010) |
| MGシリーズ         | セッ価格<br>下合価格  | ¥585,000 (税込 ¥614,250)              | ¥796,000 (税込 ¥835,800) | ¥628,000 (税込 ¥659,400)              | ¥840,200 (税込 ¥882,210) | + ¥55,000 (+税込 ¥57,750) |
|                | 人工大理石ワークトップ差額 | △M ソリッドホワイト + ¥81,000 (+税込 ¥85,050) |                        | △M ソリッドホワイト + ¥92,000 (+税込 ¥96,600) |                        |                         |
|                | △M グラニットシリーズ  | + ¥121,000 (+税込 ¥127,050)           |                        | + ¥138,000 (+税込 ¥144,900)           |                        |                         |
|                | △C コリアンマツタ    | + ¥300,000 (+税込 ¥315,000)           |                        | + ¥318,000 (+税込 ¥333,900)           |                        |                         |

I型 1950 標準タイプ

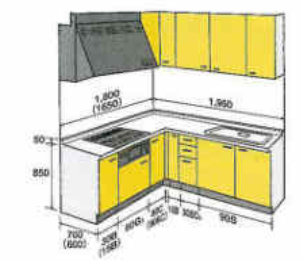

| 45°ステンレスワークトップ |               | 奥行600                               |                        | 奥行700                               |                        | ガスレンジ組み込み差額             |
|----------------|---------------|-------------------------------------|------------------------|-------------------------------------|------------------------|-------------------------|
| RPシリーズ         | セッ価格<br>下合価格  | ¥1,140,300 (税込 ¥1,197,315)          | ¥784,500 (税込 ¥823,725) | ¥1,176,200 (税込 ¥1,235,010)          | ¥799,600 (税込 ¥839,580) |                         |
| DOシリーズ         | セッ価格<br>下合価格  | ¥1,017,300 (税込 ¥1,068,165)          | ¥712,000 (税込 ¥747,600) | ¥1,051,100 (税込 ¥1,103,655)          | ¥725,000 (税込 ¥761,250) | + ¥31,000 (+税込 ¥32,550) |
| EPシリーズ         | セッ価格<br>下合価格  | ¥860,400 (税込 ¥903,420)              | —                      | ¥891,900 (税込 ¥936,495)              | —                      | + ¥39,200 (+税込 ¥41,160) |
| MGシリーズ         | セッ価格<br>下合価格  | ¥607,600 (税込 ¥637,980)              | ¥820,100 (税込 ¥861,105) | ¥618,300 (税込 ¥649,215)              | ¥850,900 (税込 ¥893,445) | + ¥55,000 (+税込 ¥57,750) |
|                | 人工大理石ワークトップ差額 | △M ソリッドホワイト + ¥79,000 (+税込 ¥82,950) |                        | △M ソリッドホワイト + ¥77,000 (+税込 ¥80,850) |                        |                         |
|                | △M グラニットシリーズ  | + ¥133,500 (+税込 ¥140,175)           |                        | + ¥132,000 (+税込 ¥138,600)           |                        |                         |
|                | △C コリアンマツタ    | + ¥321,500 (+税込 ¥337,575)           |                        | + ¥322,000 (+税込 ¥338,100)           |                        |                         |

■品番の見方



- RPシリーズ: RPR:ロイヤルビアンブレッド, RPG:ロイヤルビアングリーン, RPY:ロイヤルビアンイエロー, RPD:ロイヤルビアンオレンジ, RPB:ロイヤルビアンブルー
- DOシリーズ: D:ホワイトオーク, O:ダークオーク
- M&Wシリーズ: MTS:メタルシルバー, MTP:メタルピンク, MTG:メタルグリーン, MTB:メタルブルー, IWD:イタリアンウォールナット, IWN:イタリアンチェリー
- EPシリーズ: EPR:エクセルパールレッド, EPP:エクセルパールピンク, EPB:エクセルパールブルー, EPG:エクセルパールイエロー, EPL:エクセルパールグリーン, ESW:エクセルパールホワイト, EKW:エクセルパールブラック
- タイプSシリーズ: SKG:グリーン, SKP:ピンク, SKW:ホワイト, SKY:イエロー
- タイプKシリーズ: KPR:プレミアムレッド, KPP:プレミアムピンク, KPB:プレミアムブルー, KPG:プレミアムイエロー, KPL:プレミアムグリーン, KSW:プレミアムホワイト, KKY:プレミアムイエロー
- タイプPシリーズ: PKG:グリーン, PKP:ピンク, PKW:ホワイト, PKY:イエロー

L型 2100 標準タイプ



| 45°ステンレスワークトップ |               | 奥行600                               |                        | 奥行700                               |                        | ガスレンジ組み込み差額             |
|----------------|---------------|-------------------------------------|------------------------|-------------------------------------|------------------------|-------------------------|
| RPシリーズ         | セッ価格<br>下合価格  | ¥1,179,400 (税込 ¥1,238,370)          | ¥797,500 (税込 ¥837,375) | ¥1,215,300 (税込 ¥1,276,065)          | ¥812,600 (税込 ¥853,230) |                         |
| DOシリーズ         | セッ価格<br>下合価格  | ¥1,050,500 (税込 ¥1,103,025)          | ¥736,500 (税込 ¥773,325) | ¥1,084,300 (税込 ¥1,138,515)          | ¥736,500 (税込 ¥773,325) | + ¥31,000 (+税込 ¥32,550) |
| EPシリーズ         | セッ価格<br>下合価格  | ¥888,400 (税込 ¥932,820)              | —                      | ¥919,900 (税込 ¥965,895)              | —                      | + ¥39,200 (+税込 ¥41,160) |
| MGシリーズ         | セッ価格<br>下合価格  | ¥616,100 (税込 ¥646,905)              | ¥769,300 (税込 ¥807,765) | ¥626,800 (税込 ¥658,140)              | ¥869,000 (税込 ¥912,450) | + ¥56,200 (+税込 ¥59,010) |
|                | 人工大理石ワークトップ差額 | △M ソリッドホワイト + ¥81,000 (+税込 ¥85,050) |                        | △M ソリッドホワイト + ¥81,000 (+税込 ¥85,050) |                        |                         |
|                | △M グラニットシリーズ  | + ¥137,500 (+税込 ¥144,375)           |                        | + ¥138,000 (+税込 ¥144,900)           |                        |                         |
|                | △C コリアンマツタ    | + ¥368,500 (+税込 ¥386,925)           |                        | + ¥369,000 (+税込 ¥387,450)           |                        |                         |

L型 2250 標準タイプ

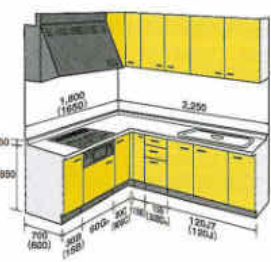

| 45°ステンレスワークトップ |               | 奥行600                               |                        | 奥行700                               |                        | ガスレンジ組み込み差額             |
|----------------|---------------|-------------------------------------|------------------------|-------------------------------------|------------------------|-------------------------|
| RPシリーズ         | セッ価格<br>下合価格  | ¥1,223,200 (税込 ¥1,284,380)          | ¥812,500 (税込 ¥853,125) | ¥1,259,100 (税込 ¥1,322,055)          | ¥827,600 (税込 ¥868,980) |                         |
| DOシリーズ         | セッ価格<br>下合価格  | ¥1,088,000 (税込 ¥1,142,400)          | ¥737,000 (税込 ¥773,850) | ¥1,121,800 (税込 ¥1,177,890)          | ¥777,700 (税込 ¥816,585) | + ¥31,000 (+税込 ¥32,550) |
| M&Wシリーズ        | セッ価格<br>下合価格  | —                                   | —                      | ¥986,000 (税込 ¥1,035,300)            | ¥674,100 (税込 ¥707,805) | + ¥39,200 (+税込 ¥41,160) |
| EPシリーズ         | セッ価格<br>下合価格  | ¥904,900 (税込 ¥950,145)              | —                      | ¥936,400 (税込 ¥983,220)              | —                      | + ¥56,200 (+税込 ¥59,010) |
| MGシリーズ         | セッ価格<br>下合価格  | ¥626,600 (税込 ¥657,930)              | ¥882,100 (税込 ¥925,205) | ¥637,300 (税込 ¥669,165)              | ¥889,900 (税込 ¥934,395) | + ¥55,000 (+税込 ¥57,750) |
|                | 人工大理石ワークトップ差額 | △M ソリッドホワイト + ¥82,000 (+税込 ¥85,800) |                        | △M ソリッドホワイト + ¥80,500 (+税込 ¥84,525) |                        |                         |
|                | △M グラニットシリーズ  | + ¥138,500 (+税込 ¥145,425)           |                        | + ¥138,000 (+税込 ¥144,900)           |                        |                         |
|                | △C コリアンマツタ    | + ¥369,500 (+税込 ¥387,975)           |                        | + ¥370,000 (+税込 ¥388,500)           |                        |                         |

L型 2250 アンダーストッカータイプ

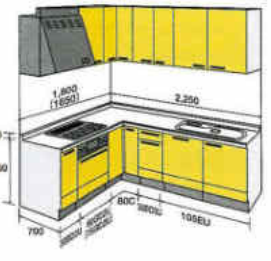

| 45°ステンレスワークトップ |               | 奥行700                               |                        |
|----------------|---------------|-------------------------------------|------------------------|
| RPシリーズ         | セッ価格<br>下合価格  | ¥1,331,700 (税込 ¥1,398,285)          | ¥921,000 (税込 ¥967,050) |
| DOシリーズ         | セッ価格<br>下合価格  | ¥1,190,200 (税込 ¥1,249,710)          | ¥839,200 (税込 ¥881,160) |
| M&Wシリーズ        | セッ価格<br>下合価格  | ¥1,139,100 (税込 ¥1,196,055)          | —                      |
| EPシリーズ         | セッ価格<br>下合価格  | ¥1,020,900 (税込 ¥1,071,945)          | —                      |
| MGシリーズ         | セッ価格<br>下合価格  | ¥742,800 (税込 ¥779,730)              | ¥886,200 (税込 ¥930,510) |
|                | 人工大理石ワークトップ差額 | △M ソリッドホワイト + ¥90,000 (+税込 ¥94,500) |                        |
|                | △M グラニットシリーズ  | + ¥156,000 (+税込 ¥163,800)           |                        |
|                | △C コリアンマツタ    | + ¥403,000 (+税込 ¥423,150)           |                        |

●プレステージ・プレミアムシリーズ/L型



メタルウッドシリーズはダブルストッカーが標準仕様です。

L型 2400 標準タイプ

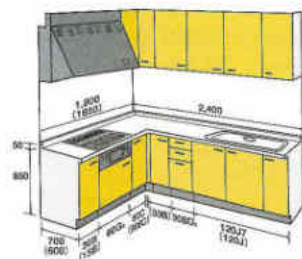

Table with columns for cabinet size (1650, 1800) and row for series (RP, DO, MSW, EP, MG, タイプS, タイプK, タイプE). Includes price lists and options for worktops, splashbacks, and doors.

L型 2400 アンダーストッカータイプ

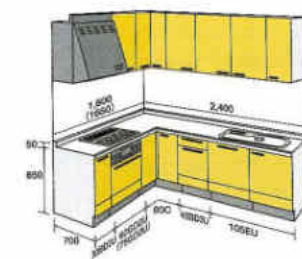

Table with columns for cabinet size (1650, 1800) and row for series (RP, DO, MSW, EP, MG, タイプS, タイプK, タイプE). Includes price lists and options for worktops, splashbacks, and doors.

L型 2550 標準タイプ

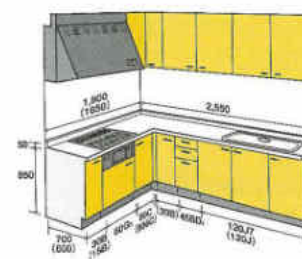
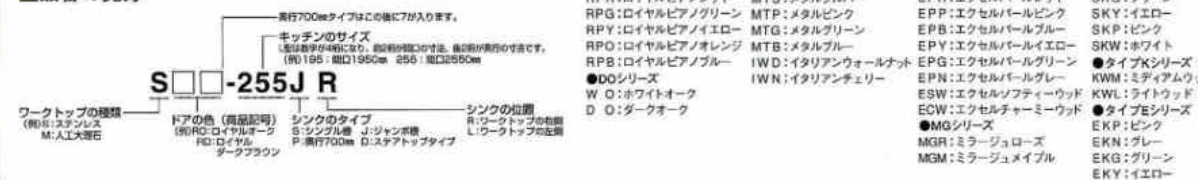

Table with columns for cabinet size (1650, 1800) and row for series (RP, DO, MSW, EP, MG, タイプS, タイプK, タイプE). Includes price lists and options for worktops, splashbacks, and doors.

■品番の見方



L型 2550 アンダーストッカータイプ

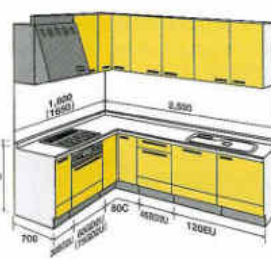

Table with columns for cabinet size (1650, 1800) and row for series (RP, DO, MSW, EP, MG, タイプS, タイプK, タイプE). Includes price lists and options for worktops, splashbacks, and doors.

L型 2700 標準タイプ

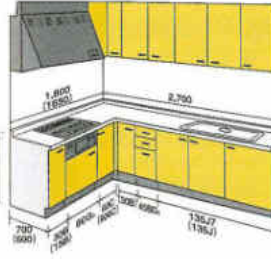

Table with columns for cabinet size (1650, 1800) and row for series (RP, DO, MSW, EP, MG, タイプS, タイプK, タイプE). Includes price lists and options for worktops, splashbacks, and doors.

L型 2700 アンダーストッカータイプ



Table with columns for cabinet size (1650, 1800) and row for series (RP, DO, MSW, EP, MG, タイプS, タイプK, タイプE). Includes price lists and options for worktops, splashbacks, and doors.





●ウォールキャビネット

|         |          | 吊戸棚                       |                           |                         |                         |                         |
|---------|----------|---------------------------|---------------------------|-------------------------|-------------------------|-------------------------|
|         |          |                           |                           |                         |                         |                         |
|         | 品番       | ■T-135T                   | ■T-120T                   | ■T-90T                  | ■T-75T                  | ■T-60T                  |
|         | サイズ      | 1350×360×500              | 1200×360×500              | 900×360×500             | 750×360×500             | 600×360×500             |
| ブレステージ  | RPシリーズ   | ¥135,000<br>(税込 ¥141,750) | ¥107,100<br>(税込 ¥112,455) | ¥87,300<br>(税込 ¥91,665) | ¥80,400<br>(税込 ¥84,420) | ¥71,100<br>(税込 ¥74,655) |
|         | DOシリーズ   | ¥112,500<br>(税込 ¥118,125) | ¥89,300<br>(税込 ¥93,765)   | ¥72,800<br>(税込 ¥76,440) | ¥66,000<br>(税込 ¥69,300) | ¥59,300<br>(税込 ¥62,265) |
|         | M&Wシリーズ  | ¥86,600<br>(税込 ¥90,930)   | ¥72,200<br>(税込 ¥75,810)   | ¥58,600<br>(税込 ¥60,900) | ¥52,600<br>(税込 ¥55,230) | ¥47,000<br>(税込 ¥49,350) |
|         | EPシリーズ   | ¥77,300<br>(税込 ¥81,165)   | ¥64,500<br>(税込 ¥67,725)   | ¥51,800<br>(税込 ¥54,390) | ¥47,000<br>(税込 ¥49,350) | ¥42,000<br>(税込 ¥44,100) |
|         | MGシリーズ   | ¥72,900<br>(税込 ¥76,545)   | ¥60,750<br>(税込 ¥63,788)   | ¥49,900<br>(税込 ¥51,975) | ¥44,900<br>(税込 ¥47,145) | ¥40,100<br>(税込 ¥42,105) |
| ブレイクアウト | タイプSシリーズ | ¥45,000<br>(税込 ¥47,250)   | ¥40,000<br>(税込 ¥42,000)   | ¥30,400<br>(税込 ¥31,920) | ¥27,400<br>(税込 ¥28,770) | ¥24,400<br>(税込 ¥25,620) |
|         | タイプKシリーズ | ¥46,800<br>(税込 ¥49,140)   | ¥41,600<br>(税込 ¥43,680)   | ¥31,600<br>(税込 ¥33,180) | ¥28,500<br>(税込 ¥29,925) | ¥25,400<br>(税込 ¥26,670) |
|         | タイプEシリーズ | ¥45,000<br>(税込 ¥47,250)   | ¥40,000<br>(税込 ¥42,000)   | ¥30,400<br>(税込 ¥31,920) | ¥27,400<br>(税込 ¥28,770) | ¥24,400<br>(税込 ¥25,620) |

|         |          | セミロング吊戸棚                |                         |                         |                         |                         |
|---------|----------|-------------------------|-------------------------|-------------------------|-------------------------|-------------------------|
|         |          |                         |                         |                         |                         |                         |
|         | 品番       | ■T-75TM                 | ■T-60TM                 | ■T-45TM-R(L)            | ■T-30TM-R(L)            | ■T-15TM-R(L)            |
|         | サイズ      | 750×360×700             | 600×360×700             | 450×360×700             | 300×360×700             | 150×360×700             |
| ブレステージ  | RPシリーズ   | ¥91,500<br>(税込 ¥96,075) | ¥75,600<br>(税込 ¥79,380) | ¥59,400<br>(税込 ¥62,370) | ¥49,500<br>(税込 ¥51,975) | ¥42,300<br>(税込 ¥44,415) |
|         | DOシリーズ   | ¥78,000<br>(税込 ¥81,900) | ¥63,000<br>(税込 ¥66,150) | ¥49,500<br>(税込 ¥51,975) | ¥40,300<br>(税込 ¥42,315) | ¥35,300<br>(税込 ¥37,065) |
|         | M&Wシリーズ  | ¥63,100<br>(税込 ¥66,255) | ¥50,400<br>(税込 ¥52,920) | ¥40,300<br>(税込 ¥42,315) | ¥35,300<br>(税込 ¥37,065) | ¥31,100<br>(税込 ¥32,655) |
|         | EPシリーズ   | ¥56,300<br>(税込 ¥59,115) | ¥45,000<br>(税込 ¥47,250) | ¥36,000<br>(税込 ¥37,800) | ¥31,500<br>(税込 ¥33,075) | ¥27,800<br>(税込 ¥29,190) |
|         | MGシリーズ   | ¥51,900<br>(税込 ¥54,495) | ¥43,100<br>(税込 ¥45,255) | ¥33,800<br>(税込 ¥35,490) | ¥29,700<br>(税込 ¥31,185) | ¥25,200<br>(税込 ¥26,460) |
| ブレイクアウト | タイプSシリーズ | ¥31,700<br>(税込 ¥33,285) | ¥28,400<br>(税込 ¥29,820) | ¥20,600<br>(税込 ¥21,630) | ¥18,400<br>(税込 ¥19,320) | ¥15,000<br>(税込 ¥15,750) |
|         | タイプKシリーズ | ¥34,900<br>(税込 ¥36,645) | ¥31,300<br>(税込 ¥32,865) | ¥22,700<br>(税込 ¥23,835) | ¥20,200<br>(税込 ¥21,210) | ¥16,600<br>(税込 ¥17,380) |
|         | タイプEシリーズ | ¥31,700<br>(税込 ¥33,285) | ¥28,400<br>(税込 ¥29,820) | ¥20,600<br>(税込 ¥21,630) | ¥18,400<br>(税込 ¥19,320) | ¥15,000<br>(税込 ¥15,750) |

|         |          | ロング吊戸棚                    | 水切棚付吊戸棚                   | 蛍光灯付吊戸棚                   | ロングガラス吊戸棚                 |
|---------|----------|---------------------------|---------------------------|---------------------------|---------------------------|
|         |          |                           |                           |                           |                           |
|         | 品番       | ■T-756TCL-R(L)            | ■T-90TLM                  | ■T-90TMF                  | ■T-90TLG                  |
|         | サイズ      | 750×600×900               | 900×360×900               | 900×360×900               | 900×360×900               |
| ブレステージ  | RPシリーズ   | ¥139,500<br>(税込 ¥146,475) | ¥142,500<br>(税込 ¥149,625) | ¥123,000<br>(税込 ¥129,150) | ¥124,500<br>(税込 ¥130,725) |
|         | DOシリーズ   | ¥116,300<br>(税込 ¥122,115) | ¥117,000<br>(税込 ¥122,850) | ¥102,000<br>(税込 ¥107,100) | ¥96,000<br>(税込 ¥100,800)  |
|         | M&Wシリーズ  | ¥100,000<br>(税込 ¥105,000) | ¥97,400<br>(税込 ¥102,270)  | ¥91,600<br>(税込 ¥96,180)   | ¥82,200<br>(税込 ¥86,310)   |
|         | EPシリーズ   | ¥89,300<br>(税込 ¥93,765)   | ¥89,300<br>(税込 ¥93,765)   | ¥81,800<br>(税込 ¥85,890)   | ¥77,400<br>(税込 ¥81,270)   |
|         | MGシリーズ   | ¥86,300<br>(税込 ¥90,615)   | ¥86,300<br>(税込 ¥90,615)   | ¥77,400<br>(税込 ¥81,270)   | ¥70,000<br>(税込 ¥73,500)   |
| ブレイクアウト | タイプSシリーズ | ¥58,400<br>(税込 ¥61,320)   | ¥61,200<br>(税込 ¥64,260)   | ¥50,000<br>(税込 ¥52,500)   | ¥52,800<br>(税込 ¥55,440)   |
|         | タイプKシリーズ | ¥60,700<br>(税込 ¥63,735)   | ¥63,600<br>(税込 ¥66,780)   | ¥52,000<br>(税込 ¥54,600)   | ¥54,900<br>(税込 ¥57,645)   |
|         | タイプEシリーズ | ¥58,400<br>(税込 ¥61,320)   | ¥61,200<br>(税込 ¥64,260)   | ¥50,000<br>(税込 ¥52,500)   | ¥52,800<br>(税込 ¥55,440)   |

- R RP: ロイヤルバイオグリーン
- P RPV: ロイヤルバイオエロー
- N RPO: ロイヤルバイオオレンジ
- I RPB: ロイヤルバイオブルー
- Z RPR: ロイヤルバイオレッド
- D WO: ホワイトオーク
- O DO: ダークオーク
- W W: ホワイト
- W W: ダーク
- M MTB: メタルシルバー
- M MTP: メタルピンク
- M MTG: メタルグリーン
- W W: メタルブルー
- I IWD: イタリアンウォールネット
- Z IWN: イタリアンチェリー
- E EPR: エクスセルパールレッド
- E EPP: エクスセルパールピンク
- E EPB: エクスセルパールブルー
- E EPL: エクスセルパールグリーン
- E EPN: エクスセルパールグレー
- E EPN: エクスセルパールホワイト
- E EPY: エクスセルパールイエロー
- E ESW: エクスセルウォールネット
- E ECW: エクスセルウォールネット
- M MGR: ミラージュローズ
- G MGM: ミラージュメイプル
- S SKR: グリーン
- S SKY: エイロー
- S SKP: ピンク
- S SKW: ホワイト
- S SKB: ブルー
- S SKM: 木
- K KWM: ミディアムウッド
- K KWL: ライトウッド
- E EXP: ビンク
- E EKM: グレー
- E EKG: グリーン
- E EKY: イエロー

|         |          | セミロング吊戸棚                  |                           |                           |                         |                         |
|---------|----------|---------------------------|---------------------------|---------------------------|-------------------------|-------------------------|
|         |          |                           |                           |                           |                         |                         |
|         | 品番       | ■T-135TM                  | ■T-120TM                  | ■T-90TM                   | ■T-75TM                 | ■T-60TM                 |
|         | サイズ      | 1350×360×700              | 1200×360×700              | 900×360×700               | 750×360×700             | 600×360×700             |
| ブレステージ  | RPシリーズ   | ¥151,200<br>(税込 ¥158,760) | ¥125,100<br>(税込 ¥131,355) | ¥104,400<br>(税込 ¥109,820) | ¥87,000<br>(税込 ¥91,350) | ¥75,800<br>(税込 ¥79,380) |
|         | DOシリーズ   | ¥126,000<br>(税込 ¥132,300) | ¥104,300<br>(税込 ¥109,515) | ¥87,000<br>(税込 ¥91,350)   | ¥75,800<br>(税込 ¥79,380) | ¥67,500<br>(税込 ¥70,875) |
|         | M&Wシリーズ  | ¥119,300<br>(税込 ¥125,265) | ¥97,400<br>(税込 ¥102,270)  | ¥87,000<br>(税込 ¥91,350)   | ¥75,800<br>(税込 ¥79,380) | ¥67,500<br>(税込 ¥70,875) |
|         | EPシリーズ   | ¥106,500<br>(税込 ¥111,825) | ¥87,000<br>(税込 ¥91,350)   | ¥75,800<br>(税込 ¥79,380)   | ¥67,500<br>(税込 ¥70,875) | ¥60,300<br>(税込 ¥63,315) |
|         | MGシリーズ   | ¥91,800<br>(税込 ¥96,390)   | ¥77,400<br>(税込 ¥81,270)   | ¥60,300<br>(税込 ¥63,315)   | ¥50,000<br>(税込 ¥52,500) | ¥44,300<br>(税込 ¥46,515) |
| ブレイクアウト | タイプSシリーズ | ¥55,000<br>(税込 ¥57,750)   | ¥48,700<br>(税込 ¥51,135)   | ¥44,300<br>(税込 ¥46,515)   | ¥38,500<br>(税込 ¥40,425) | ¥35,000<br>(税込 ¥36,750) |
|         | タイプKシリーズ | ¥50,000<br>(税込 ¥52,500)   | ¥44,300<br>(税込 ¥46,515)   | ¥40,000<br>(税込 ¥42,000)   | ¥35,000<br>(税込 ¥36,750) | ¥30,000<br>(税込 ¥31,500) |
|         | タイプEシリーズ | ¥50,000<br>(税込 ¥52,500)   | ¥44,300<br>(税込 ¥46,515)   | ¥40,000<br>(税込 ¥42,000)   | ¥35,000<br>(税込 ¥36,750) | ¥30,000<br>(税込 ¥31,500) |

|         |          | ロング吊戸棚                    |                         |                         |                         | 隅吊戸棚                      | セミロング隅吊戸棚                 |
|---------|----------|---------------------------|-------------------------|-------------------------|-------------------------|---------------------------|---------------------------|
|         |          |                           |                         |                         |                         |                           |                           |
|         | 品番       | ■T-90TL                   | ■T-60TL                 | ■T-45TL-R(L)            | ■T-30TL-R(L)            | ■T-756TC-R(L)             | ■T-756TCM-R(L)            |
|         | サイズ      | 900×360×900               | 600×360×900             | 450×360×900             | 300×360×900             | 750×600×500               | 750×600×700               |
| ブレステージ  | RPシリーズ   | ¥114,000<br>(税込 ¥119,700) | ¥94,500<br>(税込 ¥99,225) | ¥75,600<br>(税込 ¥79,380) | ¥59,400<br>(税込 ¥62,370) | ¥116,100<br>(税込 ¥122,905) | ¥127,800<br>(税込 ¥134,190) |
|         | DOシリーズ   | ¥93,000<br>(税込 ¥97,650)   | ¥78,800<br>(税込 ¥82,740) | ¥63,000<br>(税込 ¥66,150) | ¥49,500<br>(税込 ¥51,975) | ¥96,800<br>(税込 ¥101,640)  | ¥106,500<br>(税込 ¥111,825) |
|         | M&Wシリーズ  | ¥89,000<br>(税込 ¥93,450)   | ¥72,200<br>(税込 ¥75,810) | ¥60,500<br>(税込 ¥63,525) | ¥47,000<br>(税込 ¥49,350) | ¥83,200<br>(税込 ¥87,300)   | ¥91,600<br>(税込 ¥96,180)   |
|         | EPシリーズ   | ¥79,500<br>(税込 ¥83,475)   | ¥64,500<br>(税込 ¥67,725) | ¥54,000<br>(税込 ¥56,700) | ¥42,000<br>(税込 ¥44,100) | ¥74,300<br>(税込 ¥78,015)   | ¥81,800<br>(税込 ¥85,890)   |
|         | MGシリーズ   | ¥76,500<br>(税込 ¥80,325)   | ¥62,700<br>(税込 ¥65,835) | ¥51,900<br>(税込 ¥54,495) | ¥40,800<br>(税込 ¥42,840) | ¥69,000<br>(税込 ¥72,450)   | ¥76,600<br>(税込 ¥80,615)   |
| ブレイクアウト | タイプSシリーズ | ¥45,100<br>(税込 ¥47,355)   | ¥37,000<br>(税込 ¥38,850) | ¥27,900<br>(税込 ¥29,295) | ¥24,000<br>(税込 ¥25,200) | ¥42,600<br>(税込 ¥44,730)   | ¥53,000<br>(税込 ¥55,650)   |
|         | タイプKシリーズ | ¥43,400<br>(税込 ¥45,570)   | ¥35,600<br>(税込 ¥37,380) | ¥26,800<br>(税込 ¥28,140) | ¥23,100<br>(税込 ¥24,255) | ¥41,000<br>(税込 ¥43,050)   | ¥48,100<br>(税込 ¥50,505)   |
|         | タイプEシリーズ | ¥43,400<br>(税込 ¥45,570)   | ¥35,600<br>(税込 ¥37,380) | ¥26,800<br>(税込 ¥28,140) | ¥23,100<br>(税込 ¥24,255) | ¥41,000<br>(税込 ¥43,050)   | ¥48,100<br>(税込 ¥50,505)   |

|         |          | 中棚ガラス吊戸棚                  |                         |                         | 両面ガラス吊戸棚                |
|---------|----------|---------------------------|-------------------------|-------------------------|-------------------------|
|         |          |                           |                         |                         |                         |
|         | 品番       | ■T-60TLG                  | ■T-45TLG-R(L)           | ■T-30TLG-R(L)           | ■T-135TWMG              |
|         | サイズ      | 600×360×900               | 450×360×900             | 300×360×900             | 1350×410×700            |
| ブレステージ  | RPシリーズ   | ¥103,500<br>(税込 ¥108,675) | ¥81,000<br>(税込 ¥85,050) | ¥63,900<br>(税込 ¥67,095) | ¥88,500<br>(税込 ¥92,925) |
|         | DOシリーズ   | ¥81,000<br>(税込 ¥85,050)   | ¥65,300<br>(税込 ¥68,565) | ¥52,500<br>(税込 ¥55,125) | ¥71,300<br>(税込 ¥74,865) |
|         | M&Wシリーズ  | ¥77,000<br>(税込 ¥80,850)   | ¥61,000<br>(税込 ¥64,050) | ¥46,500<br>(税込 ¥48,825) | ¥57,000<br>(税込 ¥59,850) |
|         | EPシリーズ   | ¥67,500<br>(税込 ¥70,875)   | ¥53,300<br>(税込 ¥56,115) | ¥42,900<br>(税込 ¥45,045) | ¥44,300<br>(税込 ¥46,515) |
|         | MGシリーズ   | ¥66,500<br>(税込 ¥69,825)   | ¥51,900<br>(税込 ¥54,495) | ¥40,000<br>(税込 ¥42,000) | ¥36,800<br>(税込 ¥38,640) |
| ブレイクアウト | タイプSシリーズ | ¥55,300<br>(税込 ¥58,065)   | ¥42,000<br>(税込 ¥44,000) | ¥33,100<br>(税込 ¥34,755) | ¥47,500<br>(税込 ¥49,875) |
|         | タイプKシリーズ | ¥57,500<br>(税込 ¥60,375)   | ¥41,600<br>(税込 ¥43,680) | ¥34,400<br>(税込 ¥36,120) | ¥49,400<br>(税込 ¥51,870) |
|         | タイプEシリーズ | ¥55,300<br>(税込 ¥58,065)   | ¥42,000<br>(税込 ¥44,000) | ¥33,100<br>(税込 ¥34,755) | ¥47,500<br>(税込 ¥49,875) |

● トールキャビネット

| レンジ台     |                         |                          |                           |                         |                           |                           |                         |                         |                           |
|----------|-------------------------|--------------------------|---------------------------|-------------------------|---------------------------|---------------------------|-------------------------|-------------------------|---------------------------|
|          | 上台                      | 中台                       | 下台                        | 上台                      | 中台                        | 下台                        | 上台                      | 中台                      | 下台                        |
| 品番       | ■A-60TU                 | ■A-60MI                  | ■S-60BD1                  | ■A-60TU                 | ■A-60MG1                  | ■S-60BD1                  | ■A-60TU                 | ■A-60MR                 | ■S-60BD1                  |
| サイズ      | 600×582×500             | 600×582×969              | 600×582×831               | 600×582×500             | 600×582×969               | 600×582×831               | 600×582×500             | 600×582×969             | 600×582×831               |
| RPシリーズ   | ¥74,800<br>(税込 ¥78,540) | ¥98,300<br>(税込 ¥103,215) | ¥104,000<br>(税込 ¥109,200) | ¥74,800<br>(税込 ¥78,540) | ¥108,000<br>(税込 ¥113,400) | ¥104,000<br>(税込 ¥109,200) | ¥74,800<br>(税込 ¥78,540) | ¥73,300<br>(税込 ¥76,965) | ¥104,000<br>(税込 ¥109,200) |
| DOシリーズ   | ¥62,300<br>(税込 ¥65,415) | ¥83,400<br>(税込 ¥87,570)  | ¥86,700<br>(税込 ¥91,035)   | ¥62,300<br>(税込 ¥65,415) | ¥85,500<br>(税込 ¥89,775)   | ¥86,700<br>(税込 ¥91,035)   | ¥62,300<br>(税込 ¥65,415) | ¥61,100<br>(税込 ¥64,155) | ¥86,700<br>(税込 ¥91,035)   |
| M&Wシリーズ  | ¥49,900<br>(税込 ¥52,395) | ¥75,200<br>(税込 ¥78,960)  | ¥79,300<br>(税込 ¥83,265)   | ¥49,900<br>(税込 ¥52,395) | ¥84,200<br>(税込 ¥88,410)   | ¥79,300<br>(税込 ¥83,265)   | ¥49,900<br>(税込 ¥52,395) | ¥60,400<br>(税込 ¥63,420) | ¥79,300<br>(税込 ¥83,265)   |
| EPシリーズ   | ¥46,200<br>(税込 ¥48,510) | ¥69,600<br>(税込 ¥73,080)  | ¥70,800<br>(税込 ¥74,340)   | ¥46,200<br>(税込 ¥48,510) | ¥77,600<br>(税込 ¥81,480)   | ¥70,800<br>(税込 ¥74,340)   | ¥46,200<br>(税込 ¥48,510) | ¥55,900<br>(税込 ¥58,695) | ¥70,800<br>(税込 ¥74,340)   |
| MGシリーズ   | ¥43,600<br>(税込 ¥45,780) | ¥65,700<br>(税込 ¥68,985)  | ¥79,500<br>(税込 ¥83,475)   | ¥43,600<br>(税込 ¥45,780) | ¥72,100<br>(税込 ¥75,705)   | ¥79,500<br>(税込 ¥83,475)   | ¥43,600<br>(税込 ¥45,780) | ¥53,300<br>(税込 ¥55,965) | ¥79,500<br>(税込 ¥83,475)   |
| タイプSシリーズ | ¥38,200<br>(税込 ¥40,110) | ¥58,700<br>(税込 ¥61,635)  | ¥45,000<br>(税込 ¥47,250)   | ¥38,200<br>(税込 ¥40,110) | ¥73,700<br>(税込 ¥77,385)   | ¥45,000<br>(税込 ¥47,250)   | ---                     | ---                     | ---                       |
| タイプKシリーズ | ¥39,700<br>(税込 ¥41,685) | ¥61,000<br>(税込 ¥64,050)  | ¥46,800<br>(税込 ¥49,140)   | ¥39,700<br>(税込 ¥41,685) | ¥76,600<br>(税込 ¥80,430)   | ¥46,800<br>(税込 ¥49,140)   | ---                     | ---                     | ---                       |
| タイプEシリーズ | ¥38,200<br>(税込 ¥40,110) | ¥58,700<br>(税込 ¥61,635)  | ¥45,000<br>(税込 ¥47,250)   | ¥38,200<br>(税込 ¥40,110) | ¥73,700<br>(税込 ¥77,385)   | ¥45,000<br>(税込 ¥47,250)   | ---                     | ---                     | ---                       |

| スライド収納庫  |                         |                           |                         |                         |                         |                         |                         |                         |                         |
|----------|-------------------------|---------------------------|-------------------------|-------------------------|-------------------------|-------------------------|-------------------------|-------------------------|-------------------------|
|          | 上台                      | 中台                        | 下台                      | 上台                      | 中台                      | 下台                      | 上台                      | 中台                      | 下台                      |
| 品番       | ■A-45TU R/L             | ■A-45MB1 R/L              | ■S-45BD1 R/L            | ■A-45TU R/L             | ■A-45MG1 R/L            | ■S-45BD1 R/L            | ■A-30TU R/L             | ■A-30MS                 | ■S-30BD1 R/L            |
| サイズ      | 450×582×500             | 450×582×969               | 450×582×831             | 450×582×500             | 450×582×969             | 450×582×831             | 300×582×500             | 300×582×969             | 300×582×831             |
| RPシリーズ   | ¥55,900<br>(税込 ¥58,695) | ¥121,700<br>(税込 ¥127,785) | ¥75,700<br>(税込 ¥79,485) | ¥55,900<br>(税込 ¥58,695) | ¥88,300<br>(税込 ¥92,715) | ¥75,700<br>(税込 ¥79,485) | ¥45,400<br>(税込 ¥47,670) | ¥83,500<br>(税込 ¥87,675) | ¥72,700<br>(税込 ¥76,335) |
| DOシリーズ   | ¥46,600<br>(税込 ¥48,930) | ¥101,400<br>(税込 ¥106,470) | ¥63,200<br>(税込 ¥66,360) | ¥46,600<br>(税込 ¥48,930) | ¥73,900<br>(税込 ¥77,595) | ¥63,200<br>(税込 ¥66,360) | ¥37,800<br>(税込 ¥39,690) | ¥69,600<br>(税込 ¥73,080) | ¥60,600<br>(税込 ¥63,630) |
| M&Wシリーズ  | ¥37,800<br>(税込 ¥39,690) | ¥63,800<br>(税込 ¥66,990)   | ¥59,300<br>(税込 ¥62,265) | ¥37,800<br>(税込 ¥39,690) | ¥70,100<br>(税込 ¥73,605) | ¥59,300<br>(税込 ¥62,265) | ---                     | ---                     | ---                     |
| EPシリーズ   | ¥35,000<br>(税込 ¥36,750) | ¥92,300<br>(税込 ¥96,815)   | ¥53,000<br>(税込 ¥55,650) | ¥35,000<br>(税込 ¥36,750) | ¥68,400<br>(税込 ¥71,820) | ¥53,000<br>(税込 ¥55,650) | ¥28,700<br>(税込 ¥30,135) | ¥63,700<br>(税込 ¥66,885) | ¥50,400<br>(税込 ¥52,820) |
| MGシリーズ   | ¥33,900<br>(税込 ¥35,595) | ¥89,700<br>(税込 ¥94,185)   | ¥53,100<br>(税込 ¥55,755) | ¥33,900<br>(税込 ¥35,595) | ¥62,100<br>(税込 ¥65,205) | ¥53,100<br>(税込 ¥55,755) | ¥26,900<br>(税込 ¥28,245) | ¥61,800<br>(税込 ¥64,890) | ¥49,500<br>(税込 ¥51,975) |
| タイプSシリーズ | ¥27,100<br>(税込 ¥28,455) | ¥82,100<br>(税込 ¥86,205)   | ¥33,100<br>(税込 ¥34,755) | ¥27,100<br>(税込 ¥28,455) | ¥63,200<br>(税込 ¥66,360) | ¥33,100<br>(税込 ¥34,755) | ¥24,300<br>(税込 ¥25,515) | ¥55,000<br>(税込 ¥57,750) | ¥29,300<br>(税込 ¥30,765) |
| タイプKシリーズ | ¥28,200<br>(税込 ¥29,610) | ¥84,000<br>(税込 ¥88,200)   | ¥34,400<br>(税込 ¥36,120) | ¥28,200<br>(税込 ¥29,610) | ¥66,200<br>(税込 ¥69,510) | ¥34,400<br>(税込 ¥36,120) | ¥25,300<br>(税込 ¥26,565) | ¥57,000<br>(税込 ¥59,850) | ¥30,500<br>(税込 ¥32,025) |
| タイプEシリーズ | ¥27,100<br>(税込 ¥28,455) | ¥82,100<br>(税込 ¥86,205)   | ¥33,100<br>(税込 ¥34,755) | ¥27,100<br>(税込 ¥28,455) | ¥63,200<br>(税込 ¥66,360) | ¥33,100<br>(税込 ¥34,755) | ¥24,300<br>(税込 ¥25,515) | ¥55,000<br>(税込 ¥57,750) | ¥29,300<br>(税込 ¥30,765) |

| 両面収納庫    |                         |                          |                           |                         |                           |                           |                         |                         |                         |
|----------|-------------------------|--------------------------|---------------------------|-------------------------|---------------------------|---------------------------|-------------------------|-------------------------|-------------------------|
|          | 上台                      | 中台                       | 下台                        | 上台                      | 中台                        | 下台                        | 上台                      | 中台                      | 下台                      |
| 品番       | ■A-60KTU                | ■A-60KM                  | ■S-60KD1                  | ■A-60KTU                | ■A-60KMG                  | ■S-60KD1                  | ■A-45KTU R/L            | ■A-45KM R/L             | ■S-45KD1 R/L            |
| サイズ      | 600×430×500             | 600×430×969              | 600×430×831               | 600×430×500             | 600×430×969               | 600×430×831               | 450×430×500             | 450×430×969             | 450×430×831             |
| RPシリーズ   | ¥73,100<br>(税込 ¥76,755) | ¥97,000<br>(税込 ¥101,850) | ¥101,000<br>(税込 ¥106,050) | ¥73,100<br>(税込 ¥76,755) | ¥105,000<br>(税込 ¥110,250) | ¥101,000<br>(税込 ¥106,050) | ¥55,200<br>(税込 ¥57,960) | ¥80,500<br>(税込 ¥84,525) | ¥70,400<br>(税込 ¥73,920) |
| DOシリーズ   | ¥60,900<br>(税込 ¥63,945) | ¥81,900<br>(税込 ¥85,995)  | ¥84,200<br>(税込 ¥88,410)   | ¥60,900<br>(税込 ¥63,945) | ¥84,100<br>(税込 ¥88,305)   | ¥84,200<br>(税込 ¥88,410)   | ¥45,900<br>(税込 ¥48,195) | ¥67,000<br>(税込 ¥70,350) | ¥58,700<br>(税込 ¥61,635) |
| M&Wシリーズ  | ¥48,400<br>(税込 ¥50,820) | ¥73,300<br>(税込 ¥76,965)  | ¥75,700<br>(税込 ¥79,485)   | ¥48,400<br>(税込 ¥50,820) | ¥83,400<br>(税込 ¥87,570)   | ¥75,700<br>(税込 ¥79,485)   | ¥37,000<br>(税込 ¥38,850) | ¥61,600<br>(税込 ¥64,680) | ¥54,200<br>(税込 ¥56,910) |
| EPシリーズ   | ¥44,800<br>(税込 ¥47,040) | ¥67,900<br>(税込 ¥71,295)  | ¥67,600<br>(税込 ¥70,980)   | ¥44,800<br>(税込 ¥47,040) | ¥73,000<br>(税込 ¥76,650)   | ¥67,600<br>(税込 ¥70,980)   | ¥34,300<br>(税込 ¥36,015) | ¥57,000<br>(税込 ¥59,550) | ¥48,500<br>(税込 ¥50,925) |
| MGシリーズ   | ¥42,500<br>(税込 ¥44,625) | ¥64,800<br>(税込 ¥68,040)  | ¥77,400<br>(税込 ¥81,270)   | ¥42,500<br>(税込 ¥44,625) | ¥69,700<br>(税込 ¥73,185)   | ¥77,400<br>(税込 ¥81,270)   | ¥32,800<br>(税込 ¥34,440) | ¥54,900<br>(税込 ¥57,645) | ¥49,500<br>(税込 ¥51,975) |
| タイプSシリーズ | ¥36,400<br>(税込 ¥38,220) | ¥54,000<br>(税込 ¥56,700)  | ¥44,800<br>(税込 ¥47,040)   | ¥36,400<br>(税込 ¥38,220) | ¥68,400<br>(税込 ¥71,820)   | ¥44,800<br>(税込 ¥47,040)   | ¥26,500<br>(税込 ¥27,825) | ¥41,500<br>(税込 ¥43,575) | ¥33,000<br>(税込 ¥34,650) |
| タイプKシリーズ | ¥37,600<br>(税込 ¥39,480) | ¥56,200<br>(税込 ¥59,010)  | ¥46,600<br>(税込 ¥48,930)   | ¥37,600<br>(税込 ¥39,480) | ¥71,100<br>(税込 ¥74,655)   | ¥46,600<br>(税込 ¥48,930)   | ¥27,600<br>(税込 ¥28,980) | ¥43,200<br>(税込 ¥45,360) | ¥34,300<br>(税込 ¥36,015) |
| タイプEシリーズ | ¥36,400<br>(税込 ¥38,220) | ¥54,000<br>(税込 ¥56,700)  | ¥44,800<br>(税込 ¥47,040)   | ¥36,400<br>(税込 ¥38,220) | ¥68,400<br>(税込 ¥71,820)   | ¥44,800<br>(税込 ¥47,040)   | ¥26,500<br>(税込 ¥27,825) | ¥41,500<br>(税込 ¥43,575) | ¥33,000<br>(税込 ¥34,650) |

| 両面カウンター  |                         |                         |                         |                         |              |              |     |     |     |
|----------|-------------------------|-------------------------|-------------------------|-------------------------|--------------|--------------|-----|-----|-----|
|          | 上台                      | 中台                      | 下台                      | 上台                      | 中台           | 下台           | 上台  | 中台  | 下台  |
| 品番       | ■A-45KTU R/L            | ■A-45KMG R/L            | ■S-45KD1 R/L            | ■A-60TUW                | ■A-60TDW1    | ■A136KW      | --- | --- | --- |
| サイズ      | 450×430×500             | 450×430×969             | 450×430×831             | 600×450×500             | 600×450×1800 | 1360×450×850 | --- | --- | --- |
| RPシリーズ   | ¥55,200<br>(税込 ¥57,960) | ¥83,500<br>(税込 ¥87,675) | ¥70,400<br>(税込 ¥73,920) | ¥61,600<br>(税込 ¥64,680) | ---          | ---          | --- | --- | --- |
| DOシリーズ   | ¥45,900<br>(税込 ¥48,195) | ¥69,600<br>(税込 ¥73,080) | ¥58,700<br>(税込 ¥61,635) | ¥51,400<br>(税込 ¥53,970) | ---          | ---          | --- | --- | --- |
| M&Wシリーズ  | ¥37,000<br>(税込 ¥38,850) | ¥68,200<br>(税込 ¥71,610) | ¥54,200<br>(税込 ¥56,910) | ¥39,300<br>(税込 ¥41,265) | ---          | ---          | --- | --- | --- |
| EPシリーズ   | ¥34,300<br>(税込 ¥36,015) | ¥62,000<br>(税込 ¥65,100) | ¥48,500<br>(税込 ¥50,925) | ¥39,000<br>(税込 ¥40,950) | ---          | ---          | --- | --- | --- |
| MGシリーズ   | ¥32,800<br>(税込 ¥34,440) | ¥58,700<br>(税込 ¥61,635) | ¥49,500<br>(税込 ¥51,975) | ¥34,700<br>(税込 ¥36,435) | ---          | ---          | --- | --- | --- |
| タイプSシリーズ | ¥26,500<br>(税込 ¥27,825) | ¥52,500<br>(税込 ¥55,125) | ¥33,000<br>(税込 ¥34,650) | ¥30,000<br>(税込 ¥31,500) | ---          | ---          | --- | --- | --- |
| タイプKシリーズ | ¥27,600<br>(税込 ¥28,980) | ¥54,600<br>(税込 ¥57,330) | ¥34,300<br>(税込 ¥36,015) | ¥31,000<br>(税込 ¥32,550) | ---          | ---          | --- | --- | --- |
| タイプEシリーズ | ¥26,500<br>(税込 ¥27,825) | ¥52,500<br>(税込 ¥55,125) | ¥33,000<br>(税込 ¥34,650) | ¥30,000<br>(税込 ¥31,500) | ---          | ---          | --- | --- | --- |

【価格表オプション】

ワーキングカウンター

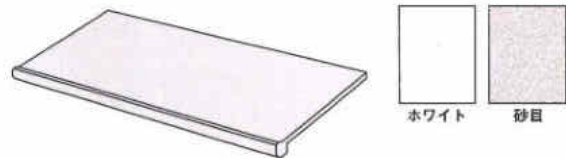

ホワイト・砂目(ポストフォームカウンター)、木目(木製カウンター)

| 奥行      | 900                  | 1350                 | 1500                 | 1800                 | 2100                 | 2400                  | 2700                   |
|---------|----------------------|----------------------|----------------------|----------------------|----------------------|-----------------------|------------------------|
| RPシリーズ  | ¥21,000 (税込 ¥22,080) | ¥32,000 (税込 ¥33,800) | ¥33,500 (税込 ¥35,175) | ¥36,000 (税込 ¥37,800) | ¥43,000 (税込 ¥45,150) | ¥49,000 (税込 ¥51,450)  | ¥53,000 (税込 ¥55,650)   |
| DOシリーズ  | ¥22,000 (税込 ¥23,100) | ¥33,000 (税込 ¥34,650) | ¥34,500 (税込 ¥36,225) | ¥37,000 (税込 ¥38,850) | ¥47,000 (税込 ¥49,350) | ¥53,000 (税込 ¥55,650)  | ¥57,000 (税込 ¥59,850)   |
| M&Wシリーズ | ¥33,000 (税込 ¥34,650) | ¥52,000 (税込 ¥54,900) | ¥58,000 (税込 ¥60,900) | ¥70,000 (税込 ¥73,500) | ¥82,000 (税込 ¥86,100) | ¥94,000 (税込 ¥98,700)  | ¥106,000 (税込 ¥111,300) |
| EPシリーズ  | ¥38,000 (税込 ¥39,900) | ¥57,000 (税込 ¥59,850) | ¥63,000 (税込 ¥66,150) | ¥75,000 (税込 ¥78,750) | ¥87,000 (税込 ¥91,350) | ¥99,000 (税込 ¥103,950) | ¥111,000 (税込 ¥116,550) |

※木目タイプ(WO・DO)については受注生産です。※人工大理石カウンターについては別途ご相談下さい。

中間ガラス棚

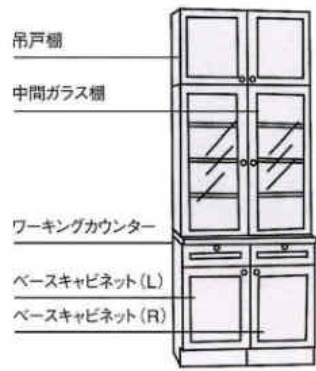

| 吊戸棚                                  | 中間ガラス棚   | ワーキングカウンター                           | ベースキャビネット(L)                                | ベースキャビネット(R)                                |
|--------------------------------------|--|--------------------------------------|---|---|
| RPR・RPY-30GL<br>¥67,400 (税込 ¥70,770) | 枠付ガラス棚300(450)×360×950<br>RPR・RPY-45GL<br>¥83,300 (税込 ¥87,465) | EPR・EPP-30GL<br>¥47,400 (税込 ¥49,770) | 300×364×900<br>E-TL・RP ¥22,800 (税込 ¥23,940) | 300×364×900<br>E-TL・RP ¥22,800 (税込 ¥23,940) |
| DO・WO-30GL<br>¥56,100 (税込 ¥58,905)   | DO・WO-45GL<br>¥69,300 (税込 ¥72,765)                             | MGR・MGM-30GL<br>¥46,500 (税込 ¥48,825) | E-TL・DO ¥22,800 (税込 ¥23,940)                | E-TL・DO ¥22,800 (税込 ¥23,940)                |
| M&W・□□-30GL<br>¥49,000 (税込 ¥51,450)  | M&W・□□-45GL<br>¥64,000 (税込 ¥67,200)                            | SKG・SKB-30GL<br>¥33,100 (税込 ¥34,755) | E-TL・M&W ¥20,200 (税込 ¥21,210)               | E-TL・M&W ¥20,200 (税込 ¥21,210)               |
| EPR・EPP-30GL<br>¥47,400 (税込 ¥49,770) | EPR・EPP-45GL<br>¥59,700 (税込 ¥62,685)                           | KMW・KML-30GL<br>¥34,400 (税込 ¥36,120) | E-TL・EP ¥18,000 (税込 ¥18,900)                | E-TL・EP ¥18,000 (税込 ¥18,900)                |
| MGR・MGM-30GL<br>¥46,500 (税込 ¥48,825) | MGR・MGM-45GL<br>¥58,400 (税込 ¥61,320)                           | EKP・EKY-30GL<br>¥33,100 (税込 ¥34,755) | E-TL・MG ¥9,600 (税込 ¥10,080)                 | E-TL・MG ¥9,600 (税込 ¥10,080)                 |
| SKG・SKB-30GL<br>¥33,100 (税込 ¥34,755) | SKG・SKB-45GL<br>¥40,000 (税込 ¥42,000)                           | E-TL・K ¥15,000 (税込 ¥15,750)          | E-TL・K ¥15,000 (税込 ¥15,750)                 | E-TL・K ¥15,000 (税込 ¥15,750)                 |
| KMW・KML-30GL<br>¥34,400 (税込 ¥36,120) | KMW・KML-45GL<br>¥41,600 (税込 ¥43,680)                           | E-TL・S・E ¥8,000 (税込 ¥8,400)          | E-TL・S・E ¥8,000 (税込 ¥8,400)                 | E-TL・S・E ¥8,000 (税込 ¥8,400)                 |
| EKP・EKY-30GL<br>¥33,100 (税込 ¥34,755) | EKP・EKY-45GL<br>¥40,000 (税込 ¥42,000)                           |                                      |   |   |

※M&Wシリーズはアルミフレームとなります。

エンドパネル

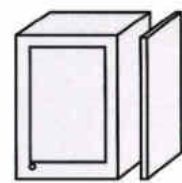

ウォールキャビネット用

| ロングウォールキャビネット用                | ミドルウォールキャビネット用                | ショートウォールキャビネット用             |
|-------------------------------|-------------------------------|-----------------------------|
| 20×364×900                    | 20×364×700                    | 20×364×500                  |
| E-TL・RP ¥22,800 (税込 ¥23,940)  | E-TM・RP ¥16,800 (税込 ¥17,640)  | E-T・RP ¥10,800 (税込 ¥11,340) |
| E-TL・DO ¥22,800 (税込 ¥23,940)  | E-TM・DO ¥16,800 (税込 ¥17,640)  | E-T・DO ¥10,800 (税込 ¥11,340) |
| E-TL・M&W ¥20,200 (税込 ¥21,210) | E-TM・M&W ¥14,800 (税込 ¥15,540) | E-T・M&W ¥8,100 (税込 ¥8,505)  |
| E-TL・EP ¥18,000 (税込 ¥18,900)  | E-TM・EP ¥13,200 (税込 ¥13,860)  | E-T・EP ¥7,200 (税込 ¥7,560)   |
| E-TL・MG ¥9,600 (税込 ¥10,080)   | E-TM・MG ¥7,200 (税込 ¥7,560)    | E-T・MG ¥5,400 (税込 ¥5,670)   |
| E-TL・K ¥15,000 (税込 ¥15,750)   | E-TM・K ¥11,200 (税込 ¥11,760)   | E-T・K ¥7,200 (税込 ¥7,560)    |
| E-TL・S・E ¥8,000 (税込 ¥8,400)   | E-TM・S・E ¥6,000 (税込 ¥6,300)   | E-T・S・E ¥4,500 (税込 ¥4,725)  |

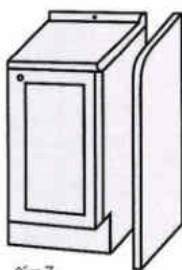

ベースキャビネット用

| ベースキャビネット用                   | ベースキャビネット用                   |
|------------------------------|------------------------------|
| 20×600×900                   | 20×700×900                   |
| E-B・RP ¥34,800 (税込 ¥36,540)  | E-B・RP ¥41,800 (税込 ¥43,890)  |
| E-B・DO ¥34,800 (税込 ¥36,540)  | E-B・DO ¥41,800 (税込 ¥43,890)  |
| E-B・M&W ¥22,800 (税込 ¥23,940) | E-B・M&W ¥28,200 (税込 ¥29,610) |
| E-B・EP ¥20,400 (税込 ¥21,420)  | E-B・EP ¥25,200 (税込 ¥26,460)  |
| E-B・MG ¥18,000 (税込 ¥18,900)  | E-B・MG ¥21,600 (税込 ¥22,680)  |
| E-B・K ¥19,800 (税込 ¥20,790)   | E-B・K ¥24,400 (税込 ¥25,620)   |
| E-B・S・E ¥15,000 (税込 ¥15,750) | E-B・S・E ¥18,000 (税込 ¥18,900) |

ベースキャビネット

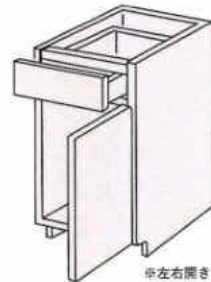

※左右開きがあります。  
※□□の中には商品記号が入ります。

| 奥行      | 間口300  | 間口450  |
|---------|--|--|
| RPシリーズ  | 450mm ¥67,300 (税込 ¥70,665)<br>600mm ¥72,700 (税込 ¥76,335) | 450mm ¥70,400 (税込 ¥73,920)<br>600mm ¥75,700 (税込 ¥79,485) |
| DOシリーズ  | 450mm ¥56,100 (税込 ¥58,905)<br>600mm ¥60,600 (税込 ¥63,630) | 450mm ¥58,700 (税込 ¥61,635)<br>600mm ¥63,200 (税込 ¥66,360) |
| M&Wシリーズ | 450mm ¥51,400 (税込 ¥53,970)<br>600mm ¥56,400 (税込 ¥59,220) | 450mm ¥54,200 (税込 ¥56,910)<br>600mm ¥59,300 (税込 ¥62,265) |
| EPシリーズ  | 450mm ¥45,900 (税込 ¥48,195)<br>600mm ¥50,400 (税込 ¥52,920) | 450mm ¥48,500 (税込 ¥50,925)<br>600mm ¥53,000 (税込 ¥55,650) |
| MGシリーズ  | 450mm ¥45,000 (税込 ¥47,250)<br>600mm ¥49,500 (税込 ¥51,975) | 450mm ¥43,500 (税込 ¥45,975)<br>600mm ¥48,000 (税込 ¥50,700) |
| タイプK    | 450mm ¥29,100 (税込 ¥30,555)<br>600mm ¥30,500 (税込 ¥32,025) | 450mm ¥34,300 (税込 ¥36,015)<br>600mm ¥34,400 (税込 ¥36,120) |
| タイプS・E  | 450mm ¥28,000 (税込 ¥29,400)<br>600mm ¥29,300 (税込 ¥30,765) | 450mm ¥33,000 (税込 ¥34,650)<br>600mm ¥33,100 (税込 ¥34,755) |

飾り幕板

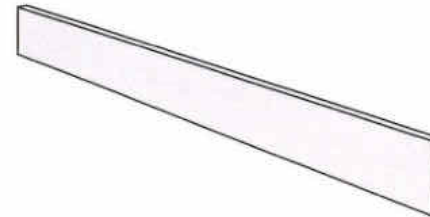

D-240 2400×16×100

|         |                      |
|---------|----------------------|
| RPシリーズ  | ¥11,200 (税込 ¥11,760) |
| DOシリーズ  | ¥11,200 (税込 ¥11,760) |
| M&Wシリーズ | ¥8,500 (税込 ¥8,925)   |
| EPシリーズ  | ¥7,600 (税込 ¥7,980)   |
| MGシリーズ  | ¥6,300 (税込 ¥6,615)   |
| タイプK    | ¥6,200 (税込 ¥6,510)   |
| タイプS・E  | ¥5,200 (税込 ¥5,460)   |

スペーサー

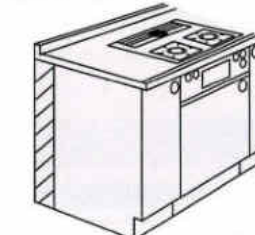

SP-831 ¥1,600 (税込 ¥1,680)

フィルア

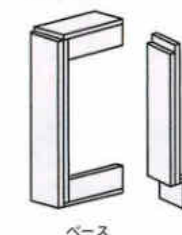

ベースキャビネット用

| ショートウォールキャビネット用                        | ミディアムウォールキャビネット用                       | ロングウォールキャビネット用                         |
|--|--|--|
| F-WS 150×360×500<br>¥5,500 (税込 ¥5,775) | F-WM 150×360×700<br>¥7,500 (税込 ¥7,875) | F-WL 150×360×900<br>¥8,000 (税込 ¥8,400) |
| ベースキャビネット用                             | ベースキャビネット用                             | ベースキャビネット用                             |
| F-B 150×143×831<br>¥6,500 (税込 ¥6,825)  |  |  |

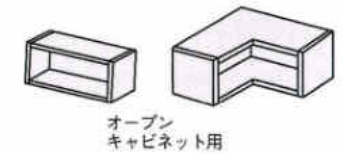

オープンキャビネット用

| オープンキャビネット用          |                      |  |
|----------------------|----------------------|--|
| S-W30SO 300×244×200  | ¥6,800 (税込 ¥7,140)   |  |
| S-W45SO 450×244×200  | ¥8,000 (税込 ¥8,400)   |  |
| S-W60SO 600×244×200  | ¥9,300 (税込 ¥9,765)   |  |
| S-W60SOC 600×600×200 | ¥14,000 (税込 ¥14,700) |  |

【施工寸法図】

■システムキッチン

2700mmセット例(右仕様)

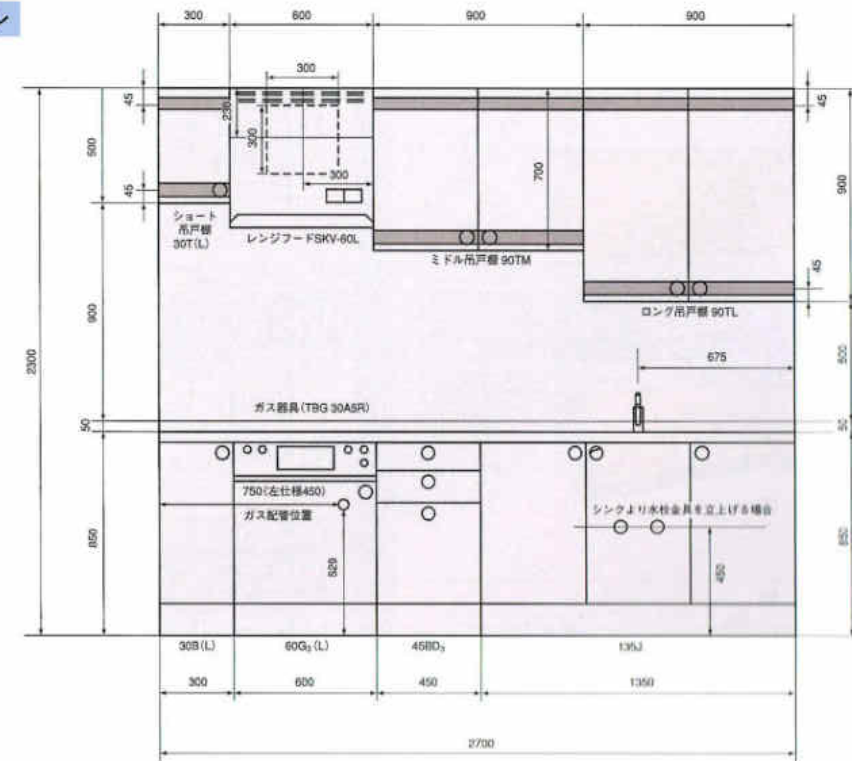

●施工寸法図

システムキッチン L型 奥行寸法 600

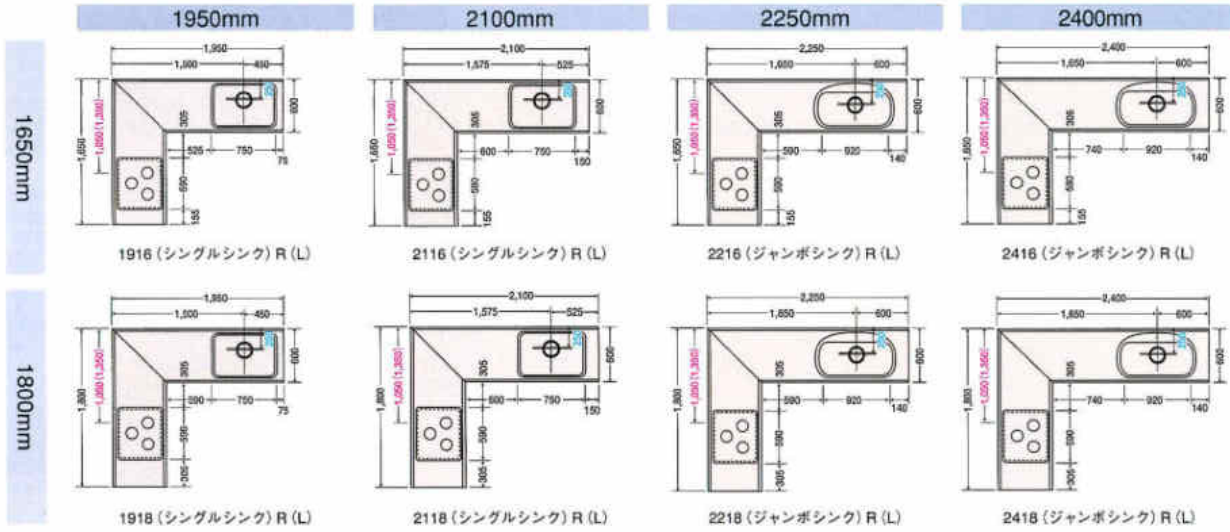

システムキッチン L型 奥行寸法 700

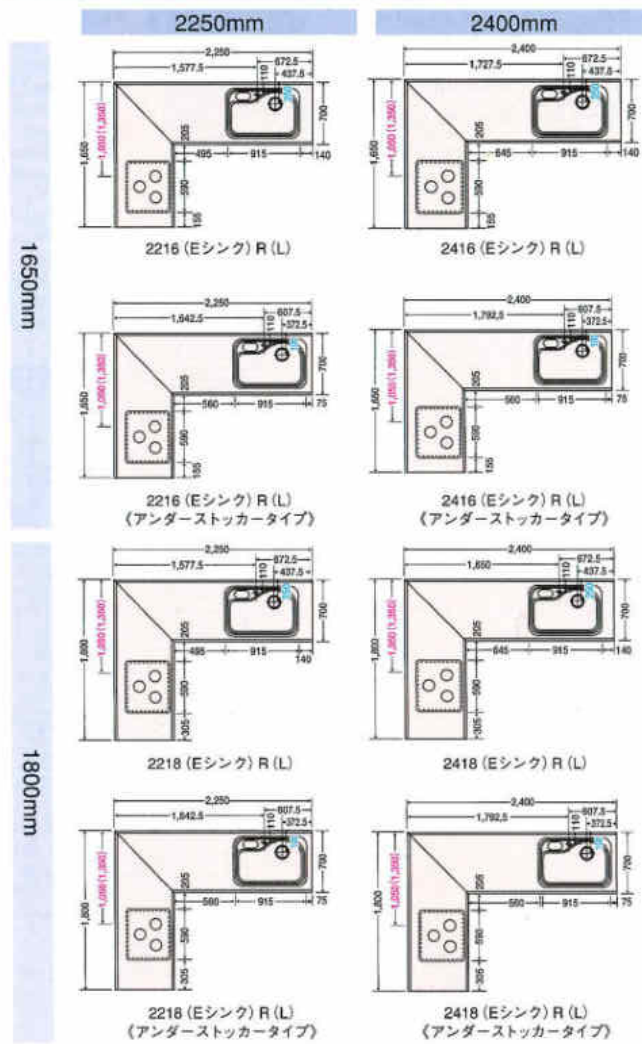

システムキッチン L型



システムキッチン I型

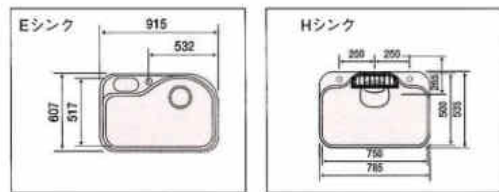

システムキッチン L型 奥行寸法 600

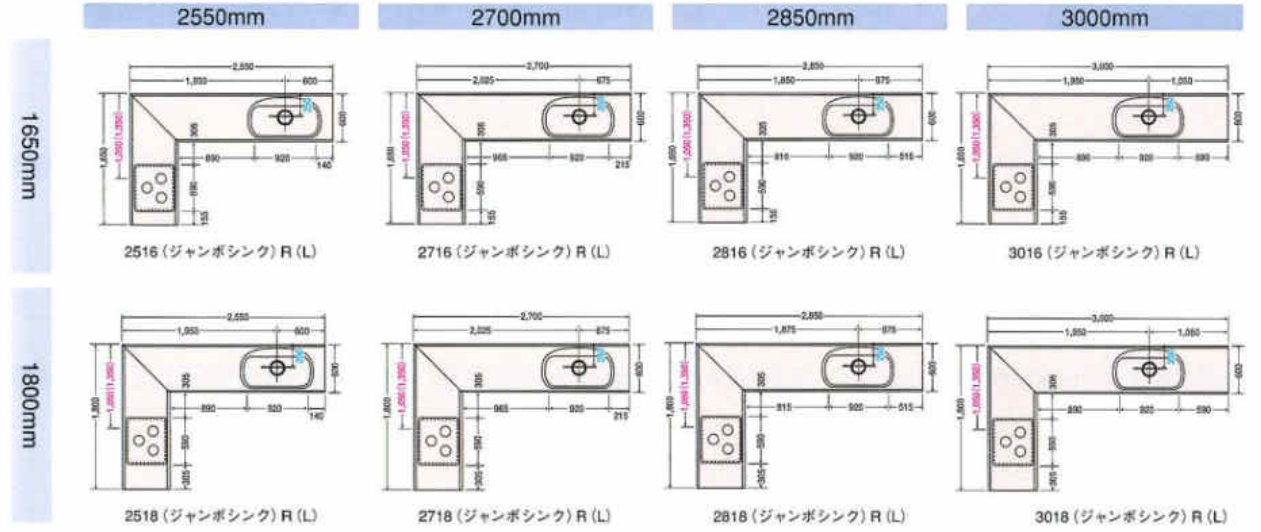

システムキッチン L型 奥行寸法 700

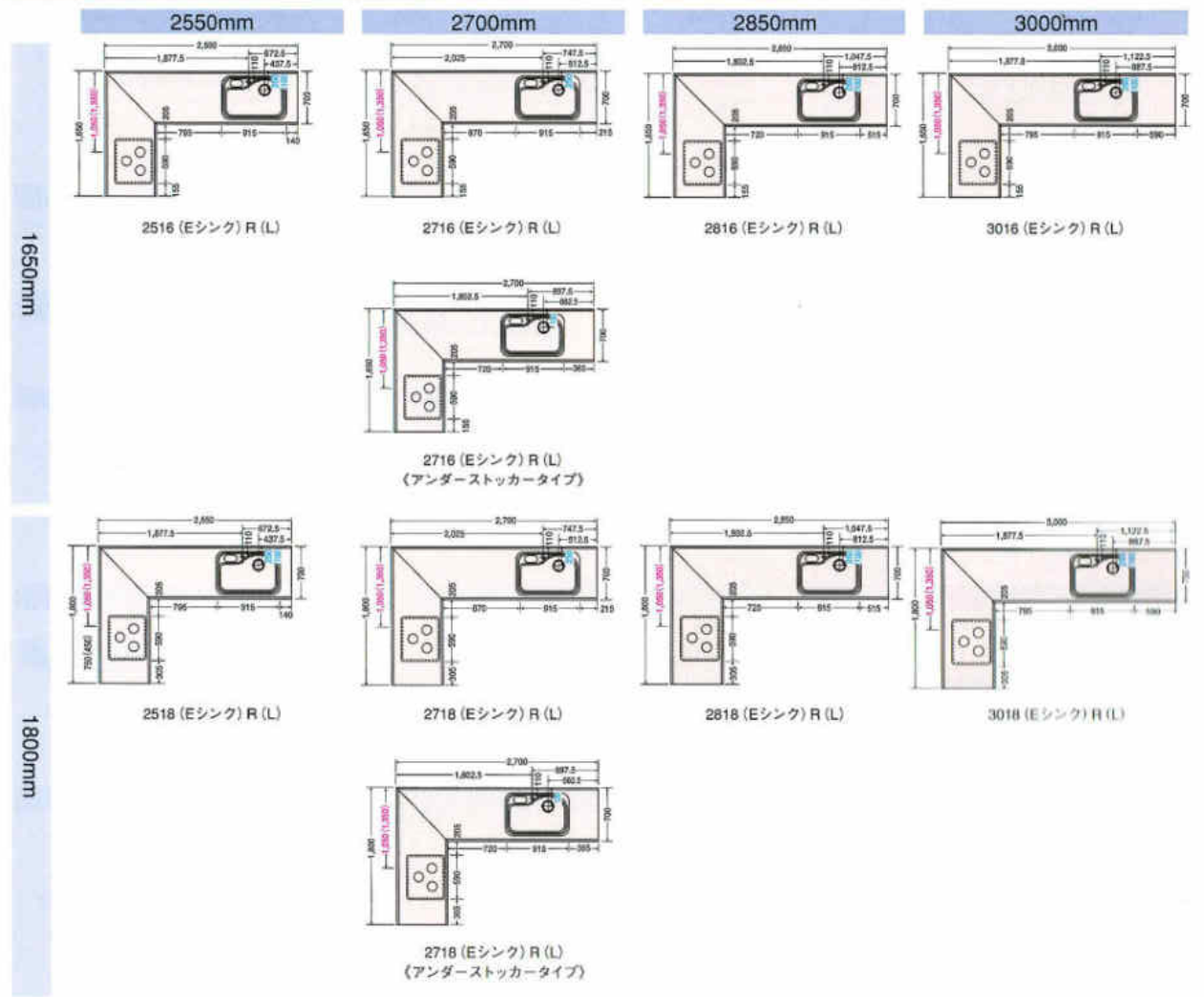

※ 赤数字はガス配管位置寸法を示す。( ) 内寸法はL仕様を示す。  
 ※ 青数字は標準位置を示す。( ) 内寸法はアンダーstocker仕様を示す。  
 ※ 本機から蛇口を立上げる場合、床 (FL) から480mmのところに配管してください。

システムキッチン  
I型  
600  
奥行寸法

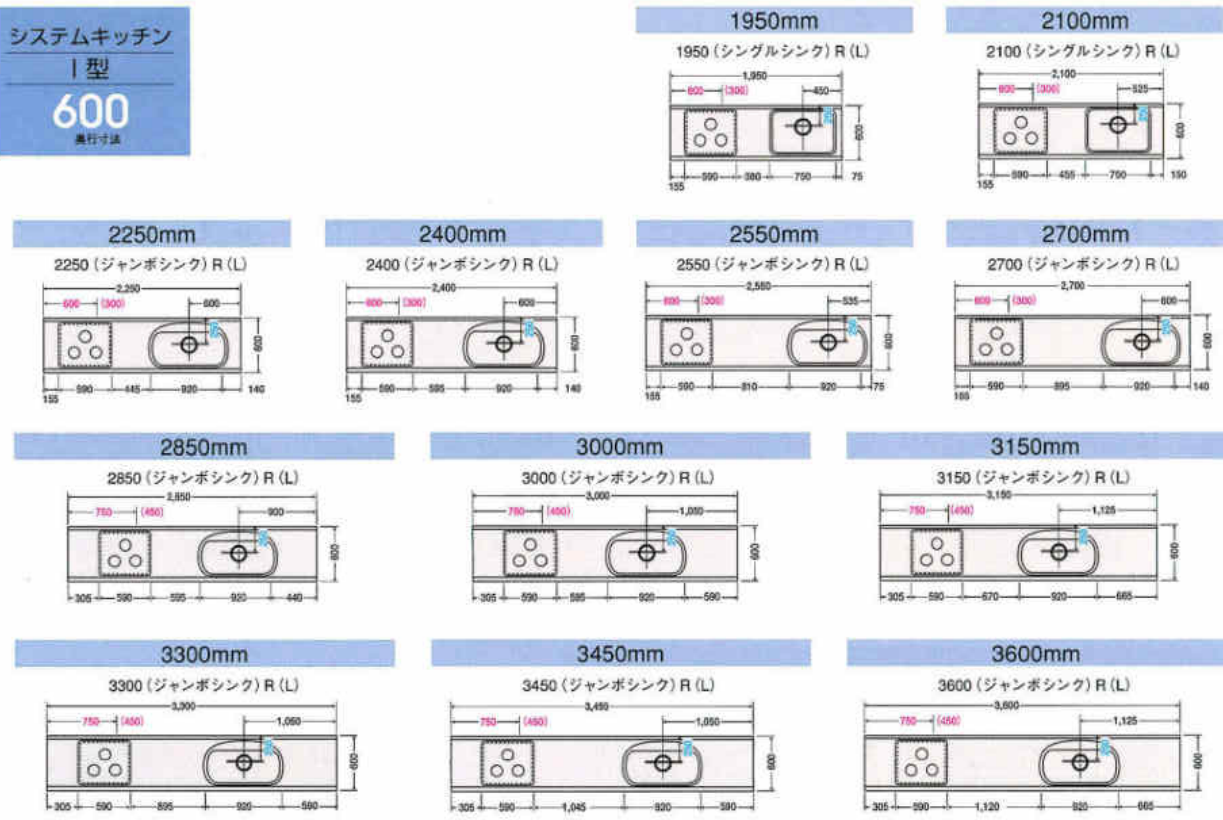

システムキッチン  
I型  
700  
奥行寸法

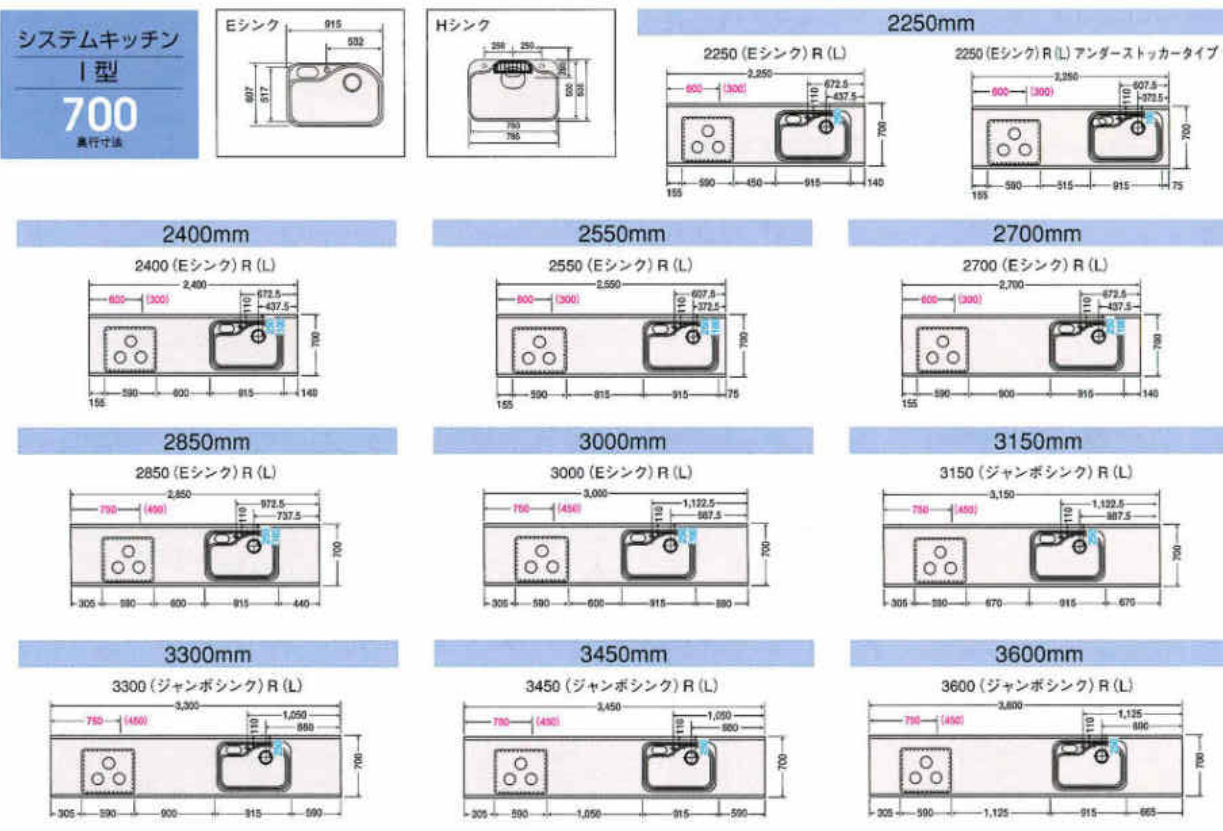

■レンジフード

SKV-60L (75) (90) FVA-903/753/603  
換気扇送込タイプ/スロットフィルター付/照明付/排気口は3方向選択可能/消費電力38・36W (60・50Hz) /騒音39dB

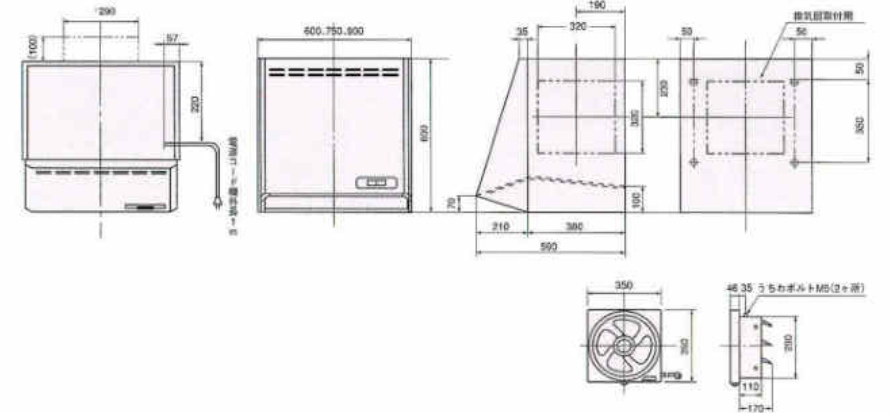

SBF-6022(6033)/7522(7533)/9022(9033)  
シロッコファンタイプ/スロットフィルター付/排気口は4方向選択可能/照明付/消費電力 強111・101W (60・50Hz) 弱45W  
騒音強40 (42) dB 弱27 (28) dB (60・50Hz)

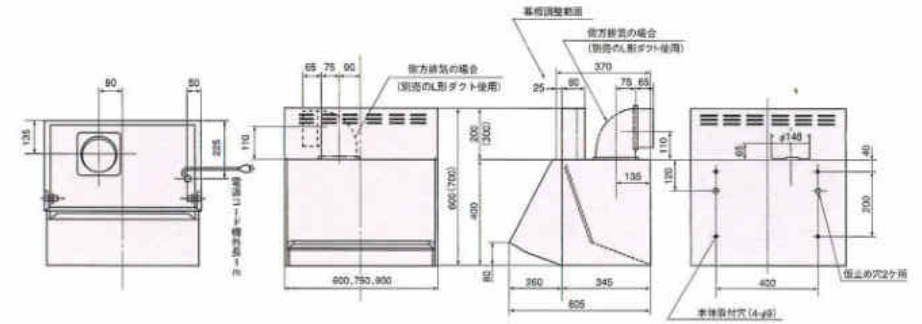

■グリル付クックトップ

RBR-31A7R-BE  
連続放電式点火/立消え安全装置付  
ガス消費量 (kW)  
右2.67 左4.77 後1.31  
グリル:2.27 (13A)

ガス配管工事  
●ガス接続は金属可とう管又は、金属管接続をしてください。  
●接続工事については、ガス供給事業者の指定する工事店にご依頼ください。

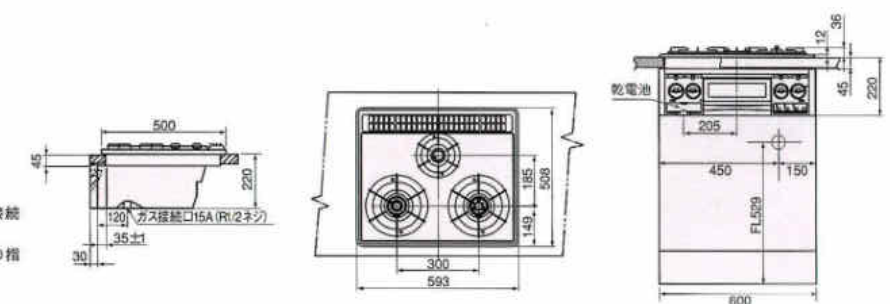

■ガスレンジ

RBR-U12C-BE(RBR-U12E-BE)  
連続放電式点火/立消え安全装置付  
電源100V  
消費電力 85W  
1200W  
ガス消費量 (kW)  
コンロ:右2.67 左4.77 後1.31  
グリル:2.27  
オープン:6.16 (13A)

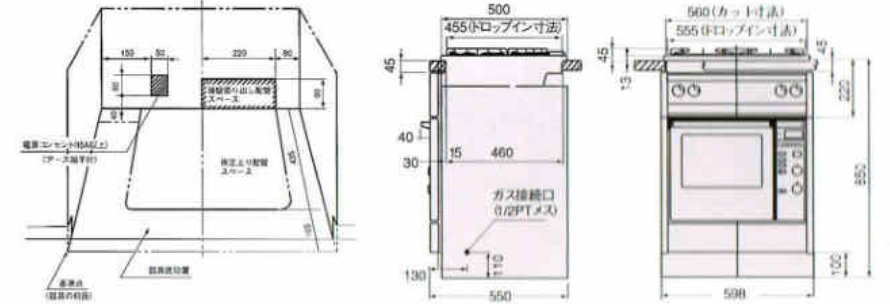



■冷蔵庫

NR-E48PX 有効内容量 480ℓ

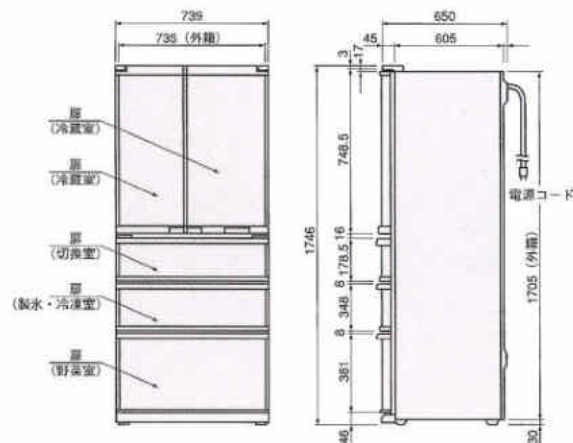

冷蔵庫の設置スペースを確認してください。幅750mm以上×奥行600mm以上×高さ1850mm以上必ず確保してください。  
●冷蔵庫には放熱のための空間が必要です。(斜線部分)放熱スペースが不十分ですと、冷却性能が悪くなったり、場合によっては故障の原因になります。

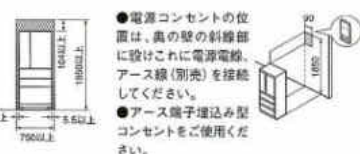

NR-C373PX・NR-C373PXL 有効内容量 365ℓ 製品重量 72kg

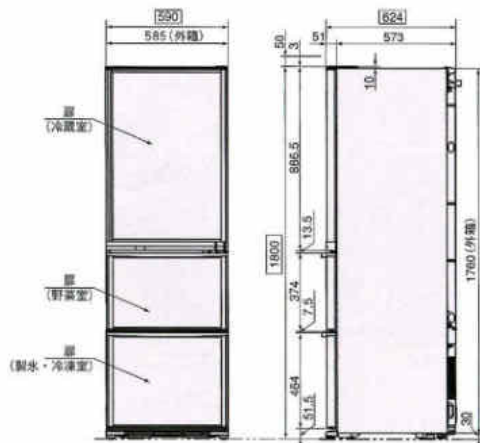

冷蔵庫の設置スペースを確認してください。幅600mm以上×奥行600mm以上×高さ1850mm以上必ず確保してください。  
●冷蔵庫には放熱のための空間が必要です。(斜線部分)放熱スペースが不十分ですと、冷却性能が悪くなったり、場合によっては故障の原因になります。

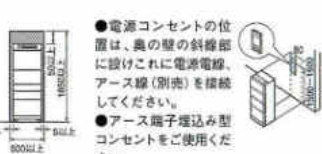

■フルオープン食器洗い乾燥機

NP-P45F1P1AA  
NP-P45F1S1AA  
単相100V 消費電力最大900/920W (50/60Hz) 標準総使用水量 約14ℓ  
※キッチン高さ850mmの場合の寸法です。( )内はキッチン高さ800mmの場合。  
※キッチンの奥行は65cm以上が必要です。

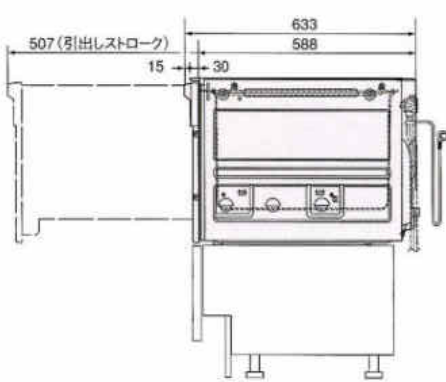
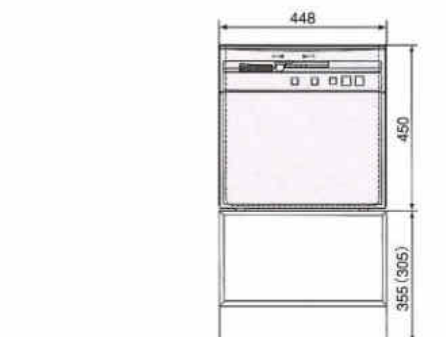

床立上げの配管例(キッチン奥行850mmの場合)

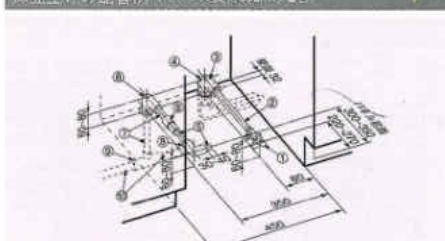

- 給水(給湯の場合は耐熱配管) 排水(耐熱塩ビ使用のこと)
- ①ドライバー用アングル型止水栓 (ハンドル式・固定ゴマタイプ)
  - ②硬質塩化ビニルライニング鋼管(耐熱品)
  - ③Pc1/2エルボ
  - ④断熱材(φ48)
  - ⑤排水管 HT20
  - ⑥径違いソケット 25×20
  - ⑦排水管 HT25
  - ⑧エルボ
  - ⑨チーズ 40×25
  - ⑩VP40
- ※排水管⑤の長さはキッチン奥行+65cm基準です。キッチン奥行に合わせて調整してください。

壁出しの配管例(キッチン奥行65cmの場合)

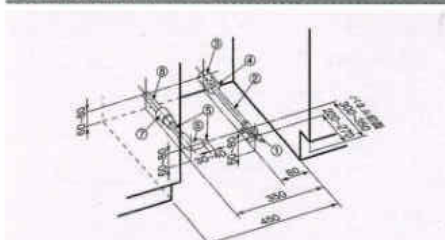

- 給水(給湯の場合は耐熱配管) 排水(耐熱塩ビ使用のこと)
- ①ドライバー用アングル型止水栓 (ハンドル式・固定ゴマタイプ)
  - ②硬質塩化ビニルライニング鋼管(耐熱品)
  - ③Pc1/2ソケット
  - ④断熱材(φ48)
  - ⑤排水管 HT20
  - ⑥エルボ
  - ⑦径違いソケット 25×20
  - ⑧排水管 HT25
- ※排水管⑤の長さはキッチン奥行+65cm基準です。キッチン奥行に合わせて調整してください。

■ビルトイン食器洗い乾燥機

NP-U30A1P1AA  
単相100V  
消費電力最大  
1213/1210W (60/50Hz)  
標準総使用水量 約23ℓ

※斜線内にアースターミナル付埋込みコンセント(125V・15A)を設置してください。

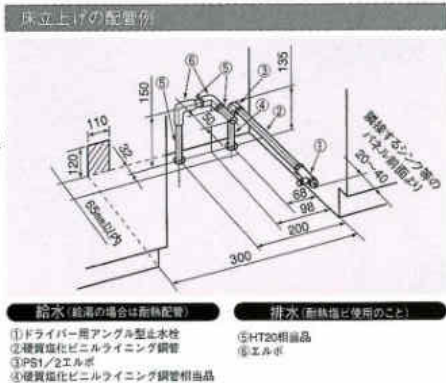

- 給水(給湯の場合は耐熱配管) 排水(耐熱塩ビ使用のこと)
- ①ドライバー用アングル型止水栓
  - ②硬質塩化ビニルライニング鋼管(耐熱品)
  - ③Pc1/2エルボ
  - ④硬質塩化ビニルライニング鋼管(耐熱品)
  - ⑤HT20相当品
  - ⑥エルボ

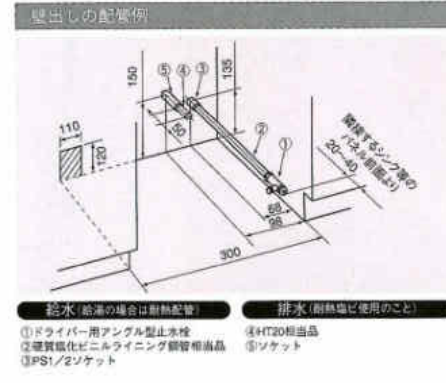

- 給水(給湯の場合は耐熱配管) 排水(耐熱塩ビ使用のこと)
- ①ドライバー用アングル型止水栓
  - ②硬質塩化ビニルライニング鋼管(耐熱品)
  - ③Pc1/2ソケット
  - ④HT20相当品
  - ⑤ソケット

BP-450B

単相100V  
消費電力最大  
1230/1201W (60/50Hz)  
標準総使用水量 約18ℓ

※斜線内にアースターミナル付埋込みコンセント(125V・15A)を設置してください。

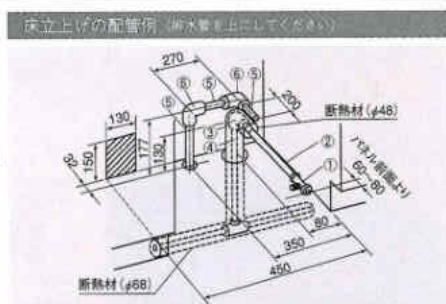

- 給水(給湯の場合は耐熱配管) 排水(耐熱塩ビ使用のこと)
- ①ドライバー用アングル型止水栓
  - ②硬質塩化ビニルライニング鋼管(耐熱品)
  - ③フレキシブルホース(でも使用できます。)
  - ④Pc1/2エルボ
  - ⑤硬質塩化ビニルライニング鋼管(耐熱品)
  - ⑥断熱材(φ48)
  - ⑦HT20相当品
  - ⑧エルボ

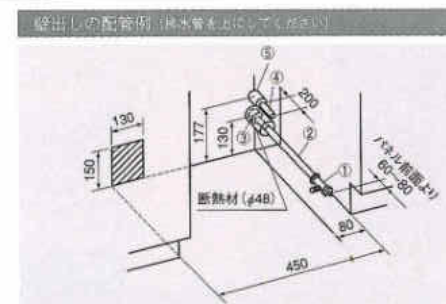

- 給水(給湯の場合は耐熱配管) 排水(耐熱塩ビ使用のこと)
- ①ドライバー用アングル型止水栓
  - ②硬質塩化ビニルライニング鋼管(耐熱品)
  - ③フレキシブルホース(でも使用できます。)
  - ④Pc1/2ソケット
  - ⑤断熱材(φ48)
  - ⑥HT20相当品
  - ⑦ソケット

NP-9200BP-O

単相100V  
消費電力最大  
1240/1250W (60/50Hz)  
標準総使用水量 約29ℓ

※斜線内にアースターミナル付埋込みコンセント(125V・15A)を設置してください。

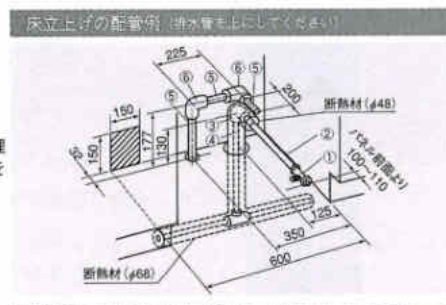

- 給水(給湯の場合は耐熱配管) 排水(耐熱塩ビ使用のこと)
- ①ドライバー用アングル型止水栓
  - ②硬質塩化ビニルライニング鋼管(耐熱品)
  - ③フレキシブルホース(でも使用できます。)
  - ④Pc1/2エルボ
  - ⑤硬質塩化ビニルライニング鋼管(耐熱品)
  - ⑥断熱材(φ48)
  - ⑦HT20相当品
  - ⑧エルボ

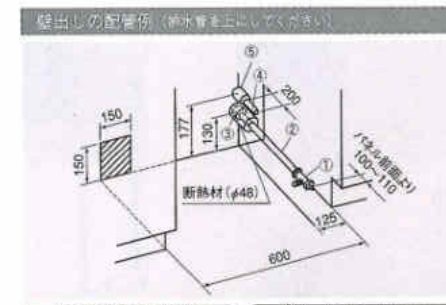

- 給水(給湯の場合は耐熱配管) 排水(耐熱塩ビ使用のこと)
- ①ドライバー用アングル型止水栓
  - ②硬質塩化ビニルライニング鋼管(耐熱品)
  - ③フレキシブルホース(でも使用できます。)
  - ④Pc1/2ソケット
  - ⑤断熱材(φ48)
  - ⑥HT20相当品
  - ⑦ソケット

■ビルトイン食器乾燥機

NSD-454BD

単相 100V/消費電力230W 標準食器量5~6人分

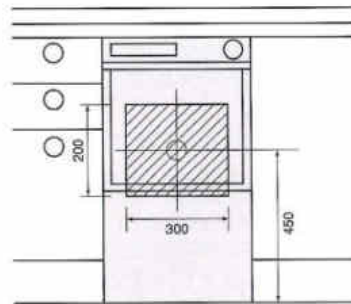

※斜線内に端子付コンセントを設置してください。

■蛍光灯付吊戸棚

90TMF

照明器具 20W

