

●BB:ブラックオーク ●RA:ロイヤルメイプル ●BO:ブラックオーク ●HO:ハイオーク ●BH:ベルサントベージュ ●CL:クリスタルライトグレー
 ●MW:ミスティホワイト ●RG:ロイヤルメイプル ●MO:マイオーク ●FW:ファインウッド ●BM:ベルサントグリーン ●CB:クリスタルハイベージュ
 ●MG:ミスティグレー ●RB:ロイヤルメイプル ●LO:ライトオーク ●EW:エレガンスウッド ●BN:ベルサントブルー ●CF:クリスタルファンシー
 ●MB:ミスティベージュ ●WO:ホワイトオーク ●TO:タクノーク ●JW:ジョイフルウッド ●TW:タクノホワイト
 ●RO:ロイヤルオーク ●DO:ダークオーク ●GO:グレーオーク ●BS:ベルサントホワイト ●CW:クリスタルクリアホワイト

●BB:ブラックオーク ●RA:ロイヤルメイプル ●BO:ブラックオーク ●HO:ハイオーク ●BH:ベルサントベージュ ●CL:クリスタルライトグレー
 ●MW:ミスティホワイト ●RG:ロイヤルメイプル ●MO:マイオーク ●FW:ファインウッド ●BM:ベルサントグリーン ●CB:クリスタルハイベージュ
 ●MG:ミスティグレー ●RB:ロイヤルメイプル ●LO:ライトオーク ●EW:エレガンスウッド ●BN:ベルサントブルー ●CF:クリスタルファンシー
 ●MB:ミスティベージュ ●WO:ホワイトオーク ●TO:タクノーク ●JW:ジョイフルウッド ●TW:タクノホワイト
 ●RO:ロイヤルオーク ●DO:ダークオーク ●GO:グレーオーク ●BS:ベルサントホワイト ●CW:クリスタルクリアホワイト

基本セットプラン I型

●仕様/ステンレストップ、ジャンボ水槽(シングル水槽)、セミロング吊戸棚、レンジフード・KH-60、FN-6、(KH-75、FN-7) ガス器具・TBG-30A3

1950

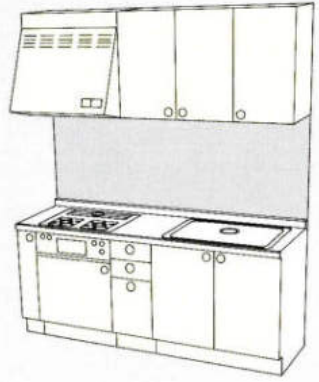

BB	¥779,400	MO・LO・TO	¥435,500
MW・MG・MB	¥653,500	GO・HO・TW	¥378,000
RO・RA・RG・RB	¥582,000	FW・EW・JW BS・BH・BM・BN	¥339,200
WO・DO・BO	¥493,500	CW・CL・CB・CF	¥366,800

2100

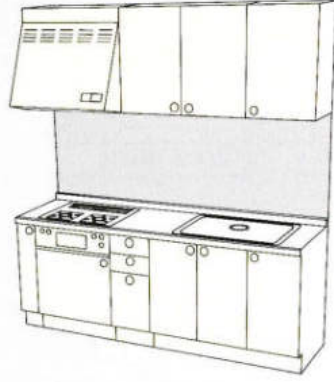

BB	¥842,200	MO・LO・TO	¥453,500
MW・MG・MB	¥691,300	GO・HO・TW	¥389,500
RO・RA・RG・RB	¥612,700	FW・EW・JW BS・BH・BM・BN	¥345,900
WO・DO・BO	¥515,000	CW・CL・CB・CF	¥387,600

2250

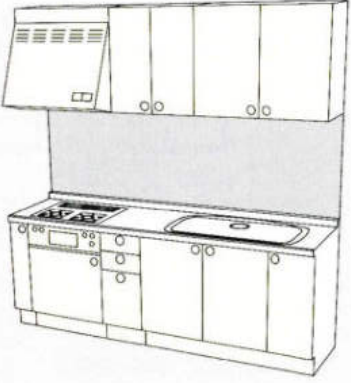

BB	¥910,200	MO・LO・TO	¥465,500
MW・MG・MB	¥746,500	GO・HO・TW	¥405,800
RO・RA・RG・RB	¥654,900	FW・EW・JW BS・BH・BM・BN	¥358,600
WO・DO・BO	¥541,000	CW・CL・CB・CF	¥409,300

2400

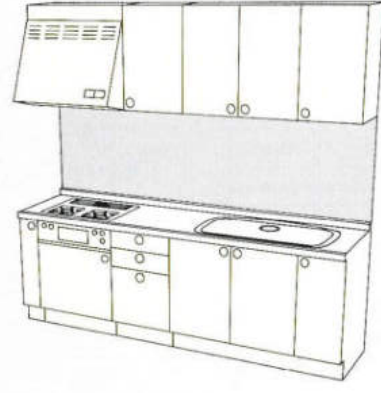

BB	¥942,000	MO・LO・TO	¥479,500
MW・MG・MB	¥786,000	GO・HO・TW	¥413,800
RO・RA・RG・RB	¥662,000	FW・EW・JW BS・BH・BM・BN	¥369,600
WO・DO・BO	¥551,000	CW・CL・CB・CF	¥419,600

2550

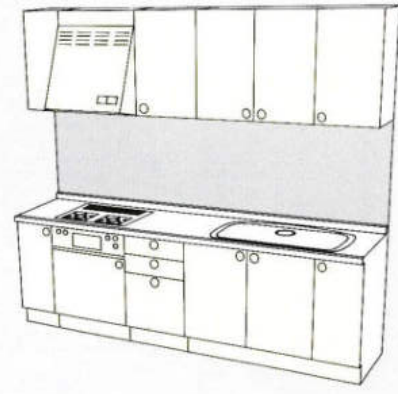

BB	¥1,031,300	MO・LO・TO	¥501,800
MW・MG・MB	¥847,300	GO・HO・TW	¥428,600
RO・RA・RG・RB	¥707,800	FW・EW・JW BS・BH・BM・BN	¥380,300
WO・DO・BO	¥541,000	CW・CL・CB・CF	¥434,900

2700

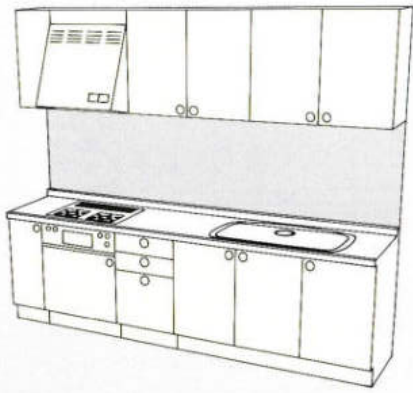

BB	¥1,071,800	MO・LO・TO	¥521,800
MW・MG・MB	¥874,300	GO・HO・TW	¥443,300
RO・RA・RG・RB	¥748,900	FW・EW・JW BS・BH・BM・BN	¥387,900
WO・DO・BO	¥609,300	CW・CL・CB・CF	¥451,900

基本セットプラン I型

●仕様/ステンレストップ、ジャンボ水槽(シングル水槽)、セミロング吊戸棚、レンジフード・KH-60、FN-6、ガス器具・TBG-30A3

2850

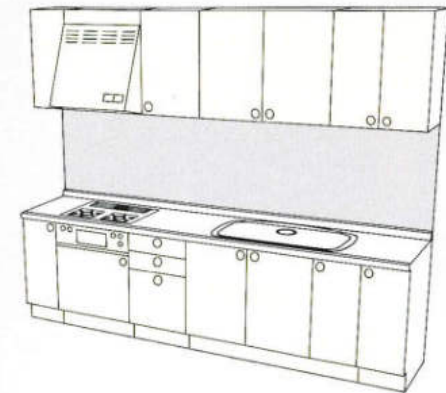

BB	¥1,164,300	MO・LO・TO	¥557,800
MW・MG・MB	¥943,800	GO・HO・TW	¥473,600
RO・RA・RG・RB	¥798,700	FW・EW・JW BS・BH・BM・BN	¥414,400
WO・DO・BO	¥649,800	CW・CL・CB・CF	¥486,400

3000

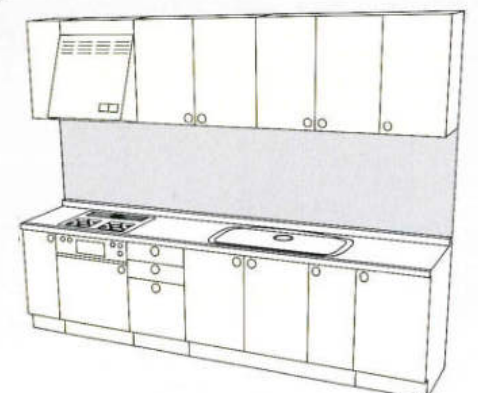

BB	¥1,191,300	MO・LO・TO	¥565,800
MW・MG・MB	¥974,300	GO・HO・TW	¥477,100
RO・RA・RG・RB	¥813,800	FW・EW・JW BS・BH・BM・BN	¥421,000
WO・DO・BO	¥668,800	CW・CL・CB・CF	¥486,900

3150

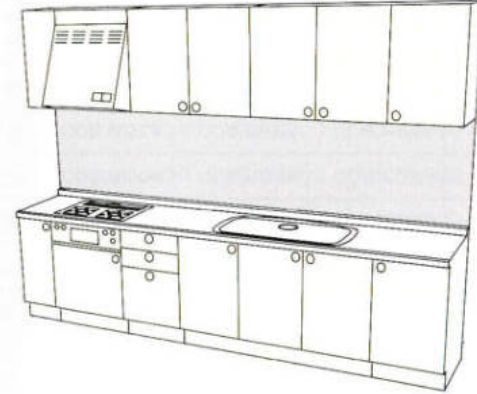

BB	¥1,237,300	MO・LO・TO	¥590,800
MW・MG・MB	¥1,002,300	GO・HO・TW	¥495,300
RO・RA・RG・RB	¥850,500	FW・EW・JW BS・BH・BM・BN	¥432,500
WO・DO・BO	¥687,300	CW・CL・CB・CF	¥509,700

3300

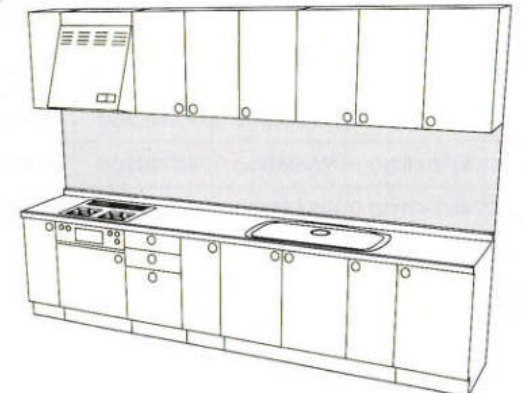

BB	¥1,247,300	MO・LO・TO	¥593,800
MW・MG・MB	¥1,027,800	GO・HO・TW	¥498,600
RO・RA・RG・RB	¥883,300	FW・EW・JW BS・BH・BM・BN	¥443,900
WO・DO・BO	¥685,800	CW・CL・CB・CF	¥512,400

3450

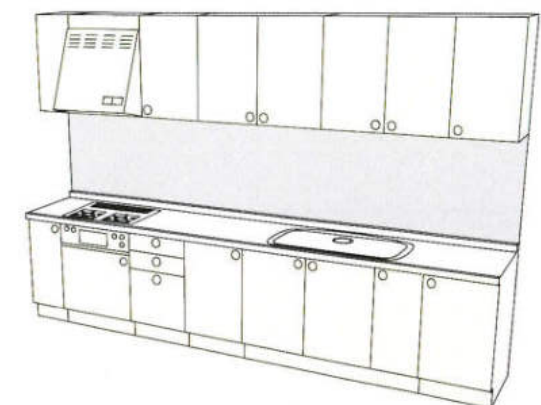

BB	¥1,357,800	MO・LO・TO	¥635,800
MW・MG・MB	¥1,103,300	GO・HO・TW	¥530,100
RO・RA・RG・RB	¥916,400	FW・EW・JW BS・BH・BM・BN	¥466,600
WO・DO・BO	¥737,800	CW・CL・CB・CF	¥545,700

3600

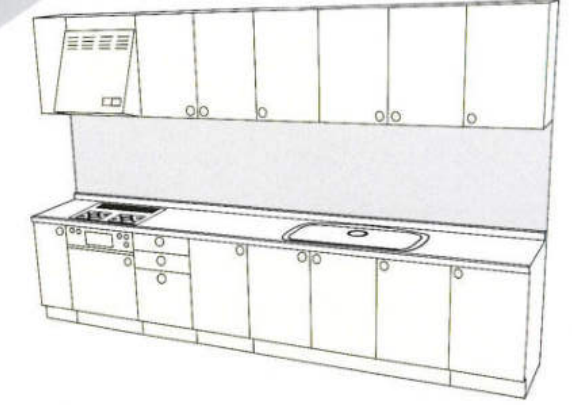

BB	¥1,401,800	MO・LO・TO	¥658,800
MW・MG・MB	¥1,129,300	GO・HO・TW	¥546,300
RO・RA・RG・RB	¥951,100	FW・EW・JW BS・BH・BM・BN	¥476,100
WO・DO・BO	¥764,300	CW・CL・CB・CF	¥560,700

●BB: ブラウンバーチ ●RA: ロイヤルメイプルアイビー ●BO: ブラックオーク ●HO: ハイオーク ●BH: ベルサントバーージュ ●CL: クリスタルライトグレー
 ●MW: ミスティホワイト ●RG: ロイヤルメイプルグレー ●MO: マイオーク ●FW: ファインウッド ●BM: ベルサントグリーン ●CB: クリスタルハーベストベージュ ●CF: クリスタルファンシーピンク
 ●MG: ミスティグレイ ●RB: ロイヤルメイプルブラック ●LO: ライトオーク ●EW: エレガンスウッド ●BN: ベルサントブルー ●CF: クリスタルファンシーピンク
 ●MB: ミスティベージュ ●WO: ホワイトオーク ●TO: テクノオーク ●JW: ジョイフルウッド ●TW: テクノホワイト
 ●RO: ロイヤルオーク ●DO: ダークオーク ●GO: グレーオーク ●BS: ベルサントホワイト ●CW: クリスタルリアホワイト

●BB: ブラウンバーチ ●RA: ロイヤルメイプルアイビー ●BO: ブラックオーク ●HO: ハイオーク ●BH: ベルサントバーージュ ●CL: クリスタルライトグレー
 ●MW: ミスティホワイト ●RG: ロイヤルメイプルグレー ●MO: マイオーク ●FW: ファインウッド ●BM: ベルサントグリーン ●CB: クリスタルハーベストベージュ ●CF: クリスタルファンシーピンク
 ●MG: ミスティグレイ ●RB: ロイヤルメイプルブラック ●LO: ライトオーク ●EW: エレガンスウッド ●BN: ベルサントブルー ●CF: クリスタルファンシーピンク
 ●MB: ミスティベージュ ●WO: ホワイトオーク ●TO: テクノオーク ●JW: ジョイフルウッド ●TW: テクノホワイト
 ●RO: ロイヤルオーク ●DO: ダークオーク ●GO: グレーオーク ●BS: ベルサントホワイト ●CW: クリスタルリアホワイト

基本セットプラン L型

●仕様/ステンレストップ、ジャンボ水槽(シングル水槽)、セミロング吊戸棚、レンジフード・KH-60(75、90)、FN-6(7、9)、ガス器具・TBG-30A3

基本セットプラン L型

●仕様/ステンレストップ、ジャンボ水槽(シングル水槽)、セミロング吊戸棚、レンジフード・KH-60(75、90)、FN-6(7、9)、ガス器具・TBG-30A3

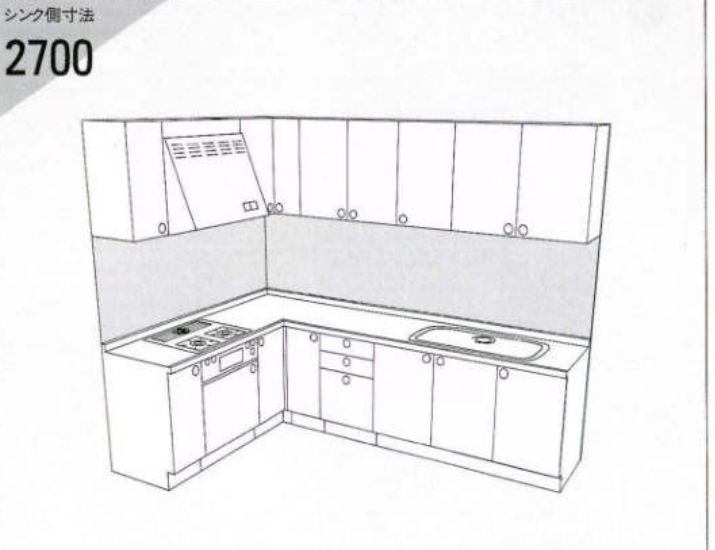
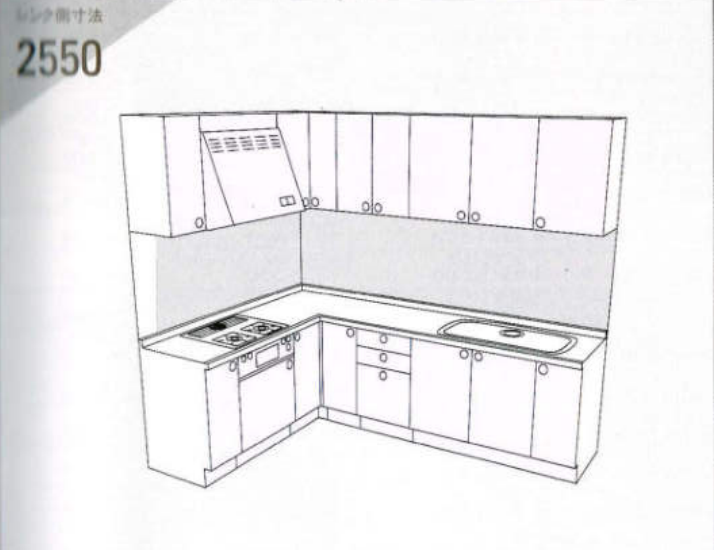
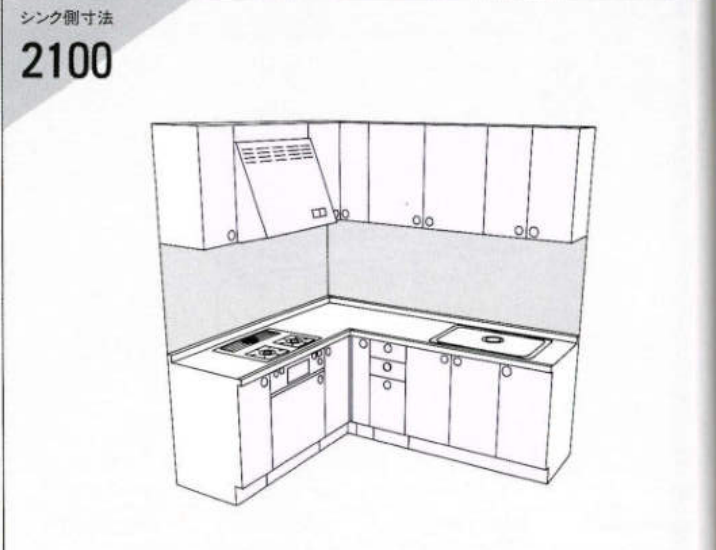
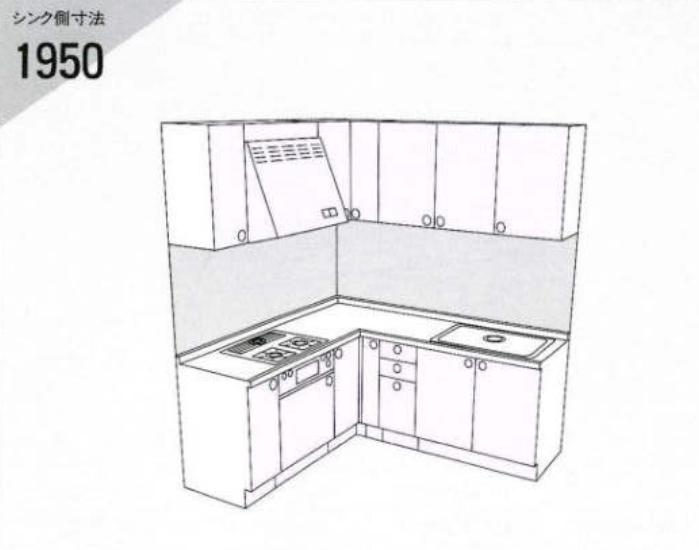

機種	ガス側寸法	1650	1800	1950	2100
BB		¥1,202,800	¥1,278,000	¥1,362,000	¥1,416,000
MW・MG・MB		¥1,012,800	¥1,060,000	¥1,122,400	¥1,170,400
RO・RA・RG・RB		¥906,300	¥938,000	¥997,500	¥1,040,500
WO・DO・BO		¥772,800	¥789,000	¥834,300	¥867,800
MO・LO・TO		¥673,800	¥682,000	¥718,300	¥743,800
GO・HO・TW		¥587,800	¥588,500	¥615,300	¥636,300
FW・EW・JW BS・BH・BM・BN		¥514,700	¥511,300	¥525,600	¥543,600
CW・CL・CB・CF		¥560,100	¥561,300	¥588,600	¥612,900

機種	ガス側寸法	1650	1800	1950	2100
BB		1,288,100	¥1,363,300	¥1,447,300	1,501,300
MW・MG・MB		¥1,078,600	¥1,125,800	¥1,188,200	¥1,236,200
RO・RA・RG・RB		¥949,100	¥980,800	¥1,040,300	¥1,083,300
WO・DO・BO		¥797,800	¥814,500	¥859,300	¥892,800
MO・LO・TO		¥684,800	¥693,000	¥729,300	¥754,800
GO・HO・TW		¥602,800	¥603,500	¥630,300	¥651,300
FW・EW・JW BS・BH・BM・BN		¥527,000	¥523,600	¥537,900	¥555,900
CW・CL・CB・CF		¥582,900	¥584,100	¥580,400	¥635,700

機種	ガス側寸法	1650	1800	1950	2100
BB		¥1,435,900	¥1,511,100	¥1,595,100	¥1,649,100
MW・MG・MB		¥1,195,800	¥1,243,000	¥1,305,400	¥1,353,400
RO・RA・RG・RB		¥1,022,200	¥1,053,900	¥1,113,400	¥1,156,400
WO・DO・BO		¥855,300	¥872,000	¥916,800	¥950,300
MO・LO・TO		¥738,300	¥746,500	¥782,800	¥808,300
GO・HO・TW		¥642,600	¥643,300	¥670,100	¥691,100
FW・EW・JW BS・BH・BM・BN		¥561,000	¥557,600	¥571,900	¥589,900
CW・CL・CB・CF		¥641,900	¥643,100	¥670,400	¥694,700

機種	ガス側寸法	1650	1800	1950	2100
BB		¥1,467,400	¥1,542,600	¥1,626,600	¥1,680,600
MW・MG・MB		¥1,231,300	¥1,278,500	¥1,340,900	¥1,388,900
RO・RA・RG・RB		¥1,042,400	¥1,073,100	¥1,132,600	¥1,175,600
WO・DO・BO		¥869,300	¥886,000	¥930,800	¥964,300
MO・LO・TO		¥750,800	¥759,000	¥795,300	¥820,800
GO・HO・TW		¥649,800	¥650,500	¥677,300	¥698,300
FW・EW・JW BS・BH・BM・BN		¥570,400	¥567,000	¥581,300	¥599,300
CW・CL・CB・CF		¥665,900	¥667,100	¥694,400	¥718,700

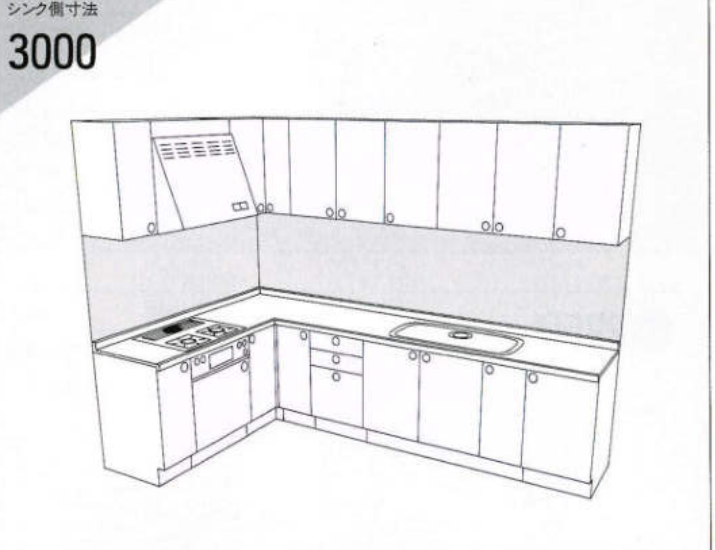
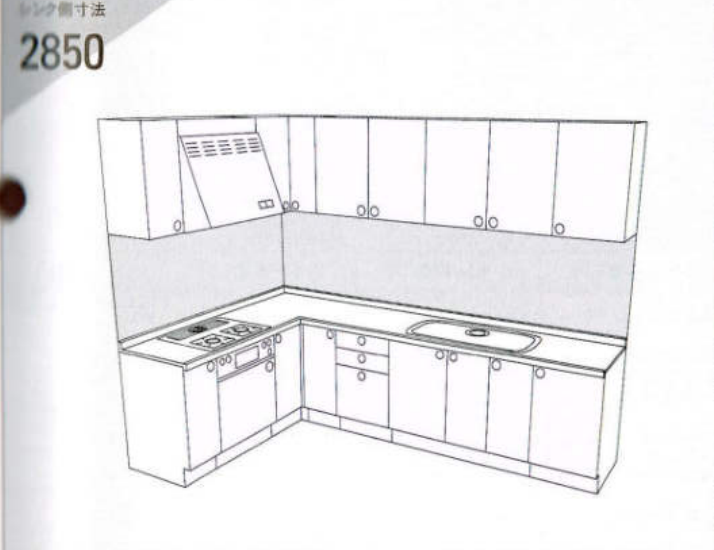
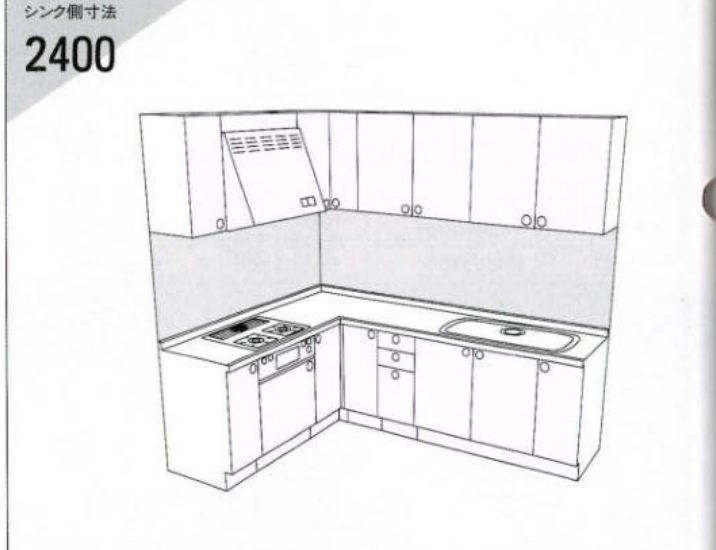
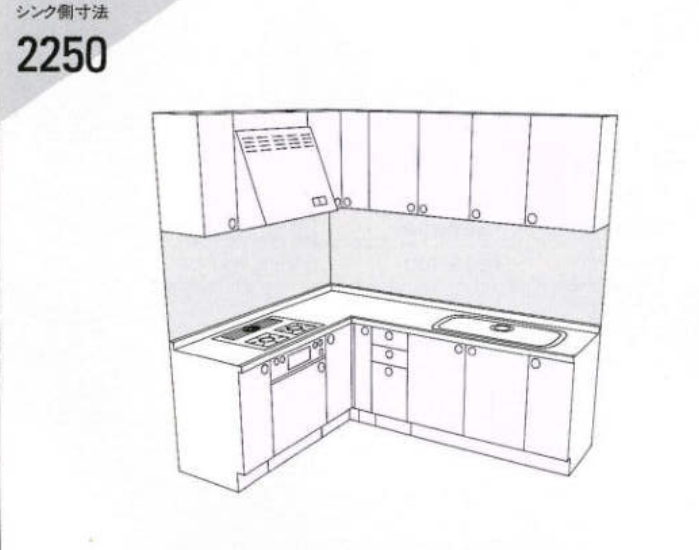

機種	ガス側寸法	1650	1800	1950	2100
BB		¥1,329,100	¥1,404,300	¥1,488,300	¥1,542,300
MW・MG・MB		¥1,118,800	¥1,166,000	¥1,228,400	¥1,276,400
RO・RA・RG・RB		¥961,800	¥993,500	¥1,053,000	¥1,096,000
WO・DO・BO		¥811,300	¥828,000	¥872,800	¥906,300
MO・LO・TO		¥700,800	¥709,000	¥745,300	¥770,800
GO・HO・TW		¥612,600	¥613,300	¥640,100	¥661,100
FW・EW・JW BS・BH・BM・BN		¥540,400	¥537,000	¥555,300	¥569,300
CW・CV・CB・CF		¥605,600	¥606,800	¥603,100	¥658,400

機種	ガス側寸法	1650	1800	1950	2100
BB		¥1,377,100	¥1,452,300	¥1,535,300	¥1,589,300
MW・MG・MB		¥1,145,300	¥1,192,500	¥1,253,900	¥1,301,900
RO・RA・RG・RB		¥1,000,000	¥1,031,700	¥1,090,200	¥1,133,200
WO・DO・BO		¥836,800	¥853,500	¥897,300	¥930,800
MO・LO・TO		¥719,300	¥727,500	¥762,800	¥788,300
GO・HO・TW		¥624,600	¥625,300	¥651,100	¥672,100
FW・EW・JW BS・BH・BM・BN		¥546,100	¥542,700	¥556,000	¥574,000
CW・CL・CB・CF		¥619,900	¥612,100	¥647,400	¥671,700

機種	ガス側寸法	1650	1800	1950	2100
BB		¥1,537,400	¥1,612,600	¥1,696,600	¥1,750,600
MW・MG・MB		¥1,276,600	¥1,323,800	¥1,386,200	¥1,434,200
RO・RA・RG・RB		¥1,100,000	¥1,131,700	¥1,191,200	¥1,234,200
WO・DO・BO		¥915,300	¥932,000	¥976,800	¥1,010,300
MO・LO・TO		¥790,300	¥798,500	¥834,800	¥860,300
GO・HO・TW		¥678,800	¥679,500	¥706,300	¥727,300
FW・EW・JW BS・BH・BM・BN		¥592,300	¥588,900	¥603,200	¥621,200
CW・CL・CB・CF		¥675,900	¥677,100	¥704,400	¥728,700

機種	ガス側寸法	1650	1800	1950	2100
BB		¥1,587,900	¥1,663,100	¥1,747,100	¥1,801,100
MW・MG・MB		¥1,332,300	¥1,379,500	¥1,441,900	¥1,489,900
RO・RA・RG・RB		¥1,107,300	¥1,139,000	¥1,198,500	¥1,241,500
WO・DO・BO		¥919,800	¥936,500	¥981,300	¥1,014,800
MO・LO・TO		¥795,800	¥804,000	¥840,300	¥865,800
GO・HO・TW		¥684,600	¥685,300	¥712,100	¥733,100
FW・EW・JW BS・BH・BM・BN		¥604,500	¥601,100	¥615,400	¥633,400
CW・CL・CB・CF		¥699,200	¥700,400	¥727,700	¥752,000

●システムキッチン | 型

- BB: ブラウンラバーチ
- MW: エステイホワイト
- MG: エステイグレー
- MB: エステイベージュ
- RO: ロイヤルオーク
- WO: ホワイトオーク
- MO: マイオーク
- LO: ライトオーク
- TO: テクノオーク
- GO: グレーオーク
- RA: ロイヤルメイプル
- RG: ロイヤルメイプルグレー
- RB: ロイヤルメイプルブラウン
- RW: ホワイトオーク
- BR: ブラックオーク
- HO: ハイオーク
- FW: ファインウッド
- EW: エレガンスウッド
- JW: ジョイフルウッド
- BS: ベルサントブラック
- BH: ベルサントブラウン
- BM: ベルサントグリーン
- BN: ベルサントブルー
- TW: テクノホワイト
- CW: クリスタルクリアホワイト
- CL: クリスタルクリア
- CB: クリスタルハベスブルー
- CF: クリスタルファンシー
- BO: ブラックオーク
- HO: ハイオーク
- FW: ファインウッド
- EW: エレガンスウッド
- JW: ジョイフルウッド
- BS: ベルサントブラック
- BH: ベルサントブラウン
- BM: ベルサントグリーン
- BN: ベルサントブルー
- TW: テクノホワイト
- CW: クリスタルクリアホワイト
- CL: クリスタルクリア
- CB: クリスタルハベスブルー
- CF: クリスタルファンシー

※□□の中には商品記号が入ります。

●1950 グリル付クックトップ組み込み TBG-30A3

サイズ(%) 間口×奥行×高さ
1950×600×850

ガスレンジ組み込み TBR-310CA3

サイズ(%) 間口×奥行×高さ
1950×600×850

●2100 グリル付クックトップ組み込み TBG-30A3

サイズ(%) 間口×奥行×高さ
2100×600×850

ガスレンジ組み込み TBR-310CA3

サイズ(%) 間口×奥行×高さ
2100×600×850

●2250 グリル付クックトップ組み込み TBG-30A3

サイズ(%) 間口×奥行×高さ
2250×600×850

ガスレンジ組み込み TBR-310CA3

サイズ(%) 間口×奥行×高さ
2250×600×850

品名	ステンレス(S)		人工大理石(M)		人工大理石(M)		人工大理石(C)	
	シングル槽(S)	シングル槽(S)	シングル槽(S)	シングル槽(S)	シングル槽(S)	シングル槽(S)	シングル槽(S)	シングル槽(S)
BB	S□□-195S ¥524,900	M□□-195S ¥564,900	M□□-195S ¥590,900	C□□-195S ¥731,900	S□□-210S ¥564,200	M□□-210S ¥606,200	M□□-210S ¥633,200	C□□-210S ¥774,200
MW・MG・MB	S□□-195S ¥440,500	M□□-195S ¥480,500	M□□-195S ¥506,500	C□□-195S ¥647,500	S□□-210S ¥469,300	M□□-210S ¥511,300	M□□-210S ¥538,300	C□□-210S ¥679,300
RO・RA・RG・RB	S□□-195S ¥428,500	M□□-195S ¥468,500	M□□-195S ¥494,500	C□□-195S ¥635,500	S□□-210S ¥439,700	M□□-210S ¥481,700	M□□-210S ¥508,700	C□□-210S ¥649,700
WO・DO・BO	S□□-195S ¥376,000	M□□-195S ¥416,000	M□□-195S ¥442,000	C□□-195S ¥583,000	S□□-210S ¥383,000	M□□-210S ¥425,000	M□□-210S ¥452,000	C□□-210S ¥593,000
MO・LO・TO	S□□-195S ¥329,500	M□□-195S ¥369,500	M□□-195S ¥395,500	C□□-195S ¥536,500	S□□-210S ¥334,500	M□□-210S ¥376,500	M□□-210S ¥403,500	C□□-210S ¥544,500
GO・HO・TW	S□□-195S ¥287,000	M□□-195S ¥327,000	M□□-195S ¥353,000	C□□-195S ¥494,000	S□□-210S ¥290,500	M□□-210S ¥332,500	M□□-210S ¥359,500	C□□-210S ¥500,500
FW・EW・JW BS・BH・BM・BN	S□□-195S ¥251,400	M□□-195S ¥291,400	M□□-195S ¥317,400	C□□-195S ¥458,400	S□□-210S ¥254,900	M□□-210S ¥296,900	M□□-210S ¥323,900	C□□-210S ¥464,900
CW・CL・CB・CF	S□□-195S ¥279,000	M□□-195S ¥319,000	M□□-195S ¥345,000	C□□-195S ¥486,000	S□□-210S ¥289,000	M□□-210S ¥331,000	M□□-210S ¥358,000	C□□-210S ¥499,000

品名	ジャンボ槽(J)		ジャンボ槽(J)		ジャンボ槽(J)		ジャンボ槽(J)	
	ジャンボ槽(J)	ジャンボ槽(J)	ジャンボ槽(J)	ジャンボ槽(J)	ジャンボ槽(J)	ジャンボ槽(J)	ジャンボ槽(J)	ジャンボ槽(J)
BB	S□□-225J ¥588,200	M□□-225J ¥645,200	M□□-225J ¥676,200	C□□-225J ¥823,200	S□□-225J ¥619,200	M□□-225J ¥676,200	M□□-225J ¥707,200	C□□-225J ¥854,200
MW・MG・MB	S□□-225J ¥489,500	M□□-225J ¥546,500	M□□-225J ¥577,500	C□□-225J ¥724,500	S□□-225J ¥538,500	M□□-225J ¥595,500	M□□-225J ¥626,500	C□□-225J ¥773,500
RO・RA・RG・RB	S□□-225J ¥452,300	M□□-225J ¥509,300	M□□-225J ¥540,300	C□□-225J ¥687,300	S□□-225J ¥509,300	M□□-225J ¥566,300	M□□-225J ¥597,300	C□□-225J ¥744,300
WO・DO・BO	S□□-225J ¥393,000	M□□-225J ¥450,000	M□□-225J ¥481,000	C□□-225J ¥628,000	S□□-225J ¥457,500	M□□-225J ¥514,500	M□□-225J ¥545,500	C□□-225J ¥692,500
MO・LO・TO	S□□-225J ¥342,500	M□□-225J ¥399,500	M□□-225J ¥430,500	C□□-225J ¥577,500	S□□-225J ¥417,500	M□□-225J ¥474,500	M□□-225J ¥505,500	C□□-225J ¥652,500
GO・HO・TW	S□□-225J ¥297,300	M□□-225J ¥354,300	M□□-225J ¥385,300	C□□-225J ¥532,300	S□□-225J ¥380,800	M□□-225J ¥437,800	M□□-225J ¥468,800	C□□-225J ¥615,800
FW・EW・JW BS・BH・BM・BN	S□□-225J ¥260,800	M□□-225J ¥317,800	M□□-225J ¥348,800	C□□-225J ¥495,800	S□□-225J ¥351,500	M□□-225J ¥408,500	M□□-225J ¥439,500	C□□-225J ¥586,500
CW・CL・CB・CF	S□□-225J ¥304,000	M□□-225J ¥361,000	M□□-225J ¥392,000	C□□-225J ¥539,000	S□□-225J ¥381,000	M□□-225J ¥438,000	M□□-225J ¥469,000	C□□-225J ¥616,000

●システムキッチン | 型

- BB: ブラウンラバーチ
- MW: エステイホワイト
- MG: エステイグレー
- MB: エステイベージュ
- RO: ロイヤルオーク
- WO: ホワイトオーク
- MO: マイオーク
- LO: ライトオーク
- TO: テクノオーク
- GO: グレーオーク
- RA: ロイヤルメイプル
- RG: ロイヤルメイプルグレー
- RB: ロイヤルメイプルブラウン
- RW: ホワイトオーク
- BR: ブラックオーク
- HO: ハイオーク
- FW: ファインウッド
- EW: エレガンスウッド
- JW: ジョイフルウッド
- BS: ベルサントブラック
- BH: ベルサントブラウン
- BM: ベルサントグリーン
- BN: ベルサントブルー
- TW: テクノホワイト
- CW: クリスタルクリアホワイト
- CL: クリスタルクリア
- CB: クリスタルハベスブルー
- CF: クリスタルファンシー
- BO: ブラックオーク
- HO: ハイオーク
- FW: ファインウッド
- EW: エレガンスウッド
- JW: ジョイフルウッド
- BS: ベルサントブラック
- BH: ベルサントブラウン
- BM: ベルサントグリーン
- BN: ベルサントブルー
- TW: テクノホワイト
- CW: クリスタルクリアホワイト
- CL: クリスタルクリア
- CB: クリスタルハベスブルー
- CF: クリスタルファンシー

※□□の中には商品記号が入ります。

●2400 グリル付クックトップ組み込み TBG-30A3

サイズ(%) 間口×奥行×高さ
2400×600×850

ガスレンジ組み込み TBR-310CA3

サイズ(%) 間口×奥行×高さ
2400×600×850

●2550 グリル付クックトップ組み込み TBG-30A3

サイズ(%) 間口×奥行×高さ
2550×600×850

ガスレンジ組み込み TBR-310CA3

サイズ(%) 間口×奥行×高さ
2550×600×850

●2700 グリル付クックトップ組み込み TBG-30A3

サイズ(%) 間口×奥行×高さ
2700×600×850

ガスレンジ組み込み TBR-310CA3

サイズ(%) 間口×奥行×高さ
2700×600×850

品名	ステンレス(S)		人工大理石(M)		人工大理石(M)		人工大理石(C)	
	ジャンボ槽(J)	ジャンボ槽(J)	ジャンボ槽(J)	ジャンボ槽(J)	ジャンボ槽(J)	ジャンボ槽(J)	ジャンボ槽(J)	ジャンボ槽(J)
BB	S□□-240J ¥604,000	M□□-240J ¥662,000	M□□-240J ¥693,000	C□□-240J ¥852,000	S□□-240J ¥630,000	M□□-240J ¥687,000	M□□-240J ¥718,000	C□□-240J ¥877,000
MW・MG・MB	S□□-240J ¥510,000	M□□-240J ¥568,000	M□□-240J ¥599,000	C□□-240J ¥758,000	S□□-240J ¥517,300	M□□-240J ¥575,300	M□□-240J ¥606,300	C□□-240J ¥765,300
RO・RA・RG・RB	S□□-240J ¥460,300	M□□-240J ¥518,300	M□□-240J ¥549,300	C□□-240J ¥708,300	S□□-240J ¥475,300	M□□-240J ¥532,300	M□□-240J ¥563,300	C□□-240J ¥728,300
WO・DO・BO	S□□-240J ¥400,500	M□□-240J ¥458,500	M□□-240J ¥489,500	C□□-240J ¥648,500	S□□-240J ¥425,500	M□□-240J ¥482,500	M□□-240J ¥513,500	C□□-240J ¥672,500
MO・LO・TO	S□□-240J ¥349,500	M□□-240J ¥407,500	M□□-240J ¥438,500	C□□-240J ¥597,500	S□□-240J ¥388,800	M□□-240J ¥444,800	M□□-240J ¥475,800	C□□-240J ¥634,800
GO・HO・TW	S□□-240J ¥303,300	M□□-240J ¥361,300	M□□-240J ¥392,300	C□□-240J ¥551,300	S□□-240J ¥356,000	M□□-240J ¥414,000	M□□-240J ¥445,000	C□□-240J ¥604,000
FW・EW・JW BS・BH・BM・BN	S□□-240J ¥265,300	M□□-240J ¥323,300	M□□-240J ¥354,300	C□□-240J ¥513,300	S□□-240J ¥390,000	M□□-240J ¥448,000	M□□-240J ¥479,000	C□□-240J ¥638,000
CW・CL・CB・CF	S□□-240J ¥313,000	M□□-240J ¥371,000	M□□-240J ¥402,000	C□□-240J ¥561,000	S□□-240J ¥390,000	M□□-240J ¥448,000	M□□-240J ¥479,000	C□□-240J ¥638,000

品名	ステンレス(S)		人工大理石(M)		人工大理石(M)		人工大理石(C)	
	ジャンボ槽(J)	ジャンボ槽(J)	ジャンボ槽(J)	ジャンボ槽(J)	ジャンボ槽(J)	ジャンボ槽(J)	ジャンボ槽(J)	ジャンボ槽(J)
BB	S□□-255J ¥632,000	M□□-255J ¥690,000	M□□-255J ¥722,000	C□□-255J ¥887,000	S□□-255J ¥632,000	M□□-255J ¥690,000	M□□-255J ¥722,000	C□□-255J ¥887,000
MW・MG・MB	S□□-255J ¥526,500	M□□-255J ¥584,500	M□□-255J ¥616,500	C□□-255J ¥781,500	S□□-255J ¥526,500	M□□-255J ¥584,500	M□□-255J ¥616,500	C□□-255J ¥781,500
RO・RA・RG・RB	S□□-255J ¥472,600	M□□-255J ¥530,600	M□□-255J ¥562,600	C□□-255J ¥727,600	S□□-255J ¥472,600	M□□-255J ¥530,600	M□□-255J ¥562,600	C□□-255J ¥727,600
WO・DO・BO	S□□-255J ¥410,500	M□□-255J ¥468,500	M□□-255J ¥500,500	C□□-255J ¥665,500	S□□-255J ¥410,500	M□□-255J ¥468,500	M□□-255J ¥500,500	C□□-255J ¥665,500
MO・LO・TO	S□□-255J ¥358,000	M□□-255J ¥416,000	M□□-255J ¥448,000	C□□-255J ¥613,000	S□□-255J ¥358,000	M□□-255J ¥416,000	M□□-255J ¥448,000	C□□-255J ¥613,000
GO・HO・TW	S□□-255J ¥308,800	M□□-255J ¥366,800	M□□-255J ¥398,800	C□□-255J ¥563,800	S□□-255J ¥308,800	M□□-255J ¥366,800	M□□-255J ¥398,800	C□□-255J ¥563,800
FW・EW・JW BS・BH・BM・BN	S□□-255J ¥269,700	M□□-255J ¥327,700	M□□-255J ¥359,700	C□□-255J ¥524,700	S□□-255J ¥269,700	M□□-255J ¥327,700	M□□-255J ¥359,700	C□□-255J ¥524,700
CW・CL・CB・CF	S□□-255J ¥320,000	M□□-255J ¥378,000	M□□-255J ¥410,000	C□□-255J ¥575,000	S□□-255J ¥320,000	M□□-255J ¥378,000	M□□-255J ¥410,000	C□□-255J ¥575,000

※ダブル槽は受注生産です。

●奥行700mmタイプもございます。くわしくは係員におたずねください。

※ダブル槽は受注生産です。

●システムキッチン | 型

- BB: ブラウンバーチ ●RA: ロイヤルメイプル ●BO: ブラックオーク ●HO: ハイオーク ●BH: ベルサントベージュ ●CL: クリスタルライトグレー
- MW: ミスティホワイト ●RG: ロイヤルメイプルグレージュ ●MO: マイオーク ●FW: ファインウッド ●BM: ベルサントグリーン ●CB: クリスタルベージュ
- MG: ミスティグレー ●RB: ロイヤルメイプルラベンダー ●LO: ライトオーク ●EW: エレガンスウッド ●BN: ベルサントブルー ●CF: クリスタルファンシー
- MB: ミスティベージュ ●WO: ホワイトオーク ●TO: テクノオーク ●JW: ジョイフルウッド ●TW: テクノホワイト
- RO: ロイヤルオーク ●DO: デュークオーク ●GO: グレーオーク ●BS: ベルサントホワイト ●CW: クリスタルクリアホワイト

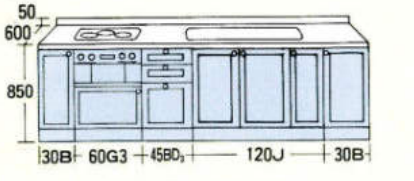
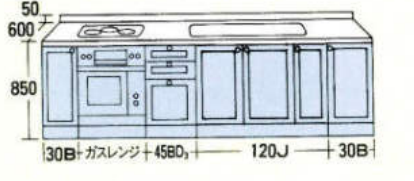
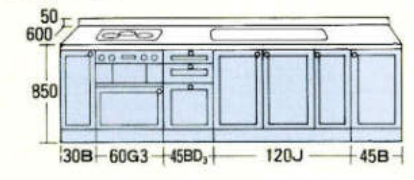
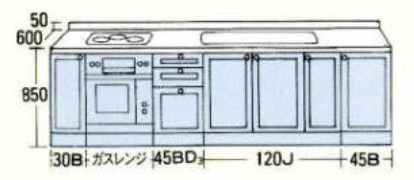
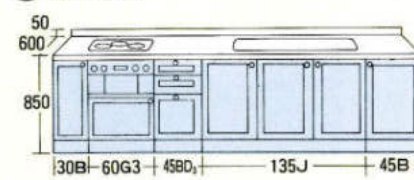
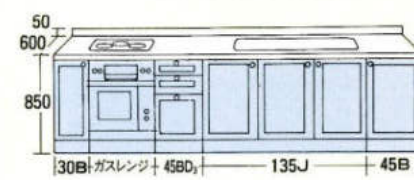
品名	ステンレス(S)		人工大理石(M) シルキーマーブル		人工大理石(M) シルキーグレー・ベージュ		人工大理石(C) コーリアンシェラ (受注生産)	
	ジャンボ槽(J)		ジャンボ槽(J)		ジャンボ槽(J)		ジャンボ槽(J)	
●2850 グリル付クックトップ組み TBG-30A3  ●サイズ(%) 間口×奥行×高さ 2850×600×850	BB (受注生産)	S□□-285J ¥705,000	M□□-285J ¥760,000	M□□-285J ¥794,000	C□□-285J ¥958,000			
	MW・MG・MB (受注生産)	S□□-285J ¥586,000	M□□-285J ¥641,000	M□□-285J ¥675,000	C□□-285J ¥839,000			
	RO・RA・RG・RB	S□□-285J ¥526,400	M□□-285J ¥581,400	M□□-285J ¥615,400	C□□-285J ¥779,400			
	WO・DO・BO	S□□-285J ¥455,000	M□□-285J ¥510,000	M□□-285J ¥544,000	C□□-285J ¥708,000			
	MO・LO・TO	S□□-285J ¥395,000	M□□-285J ¥450,000	M□□-285J ¥484,000	C□□-285J ¥648,000			
	GO・HO・TW	S□□-285J ¥338,300	M□□-285J ¥393,300	M□□-285J ¥427,300	C□□-285J ¥591,300			
	FW・EW・JW BS・BH・BM・BN	S□□-285J ¥295,100	M□□-285J ¥350,100	M□□-285J ¥384,100	C□□-285J ¥548,100			
	CW・CL・CB・CF	S□□-285J ¥354,000	M□□-285J ¥409,000	M□□-285J ¥443,000	C□□-285J ¥607,000			
ガスレンジ組み TBR-310CA3  ●サイズ(%) 間口×奥行×高さ 2850×600×850	BB (受注生産)	S□□-285J ¥736,000	M□□-285J ¥791,000	M□□-285J ¥825,000	C□□-285J ¥989,000			
	MW・MG・MB (受注生産)	S□□-285J ¥635,000	M□□-285J ¥690,000	M□□-285J ¥724,000	C□□-285J ¥888,000			
	RO・RA・RG・RB	S□□-285J ¥583,400	M□□-285J ¥638,400	M□□-285J ¥672,400	C□□-285J ¥836,400			
	WO・DO・BO	S□□-285J ¥519,500	M□□-285J ¥574,500	M□□-285J ¥608,500	C□□-285J ¥772,500			
	MO・LO・TO	S□□-285J ¥470,000	M□□-285J ¥525,000	M□□-285J ¥559,000	C□□-285J ¥723,000			
	GO・HO・TW	S□□-285J ¥421,800	M□□-285J ¥476,800	M□□-285J ¥510,800	C□□-285J ¥674,800			
	FW・EW・JW BS・BH・BM・BN	S□□-285J ¥385,800	M□□-285J ¥440,800	M□□-285J ¥474,800	C□□-285J ¥638,800			
	CW・CL・CB・CF	S□□-285J ¥431,000	M□□-285J ¥486,000	M□□-285J ¥520,000	C□□-285J ¥684,000			
●3000 グリル付クックトップ組み TBG-30A3  ●サイズ(%) 間口×奥行×高さ 3000×600×850	BB (受注生産)	S□□-300J ¥721,500	M□□-300J ¥781,500	M□□-300J ¥816,500	C□□-300J ¥978,500			
	MW・MG・MB (受注生産)	S□□-300J ¥598,500	M□□-300J ¥658,500	M□□-300J ¥693,500	C□□-300J ¥855,500			
	RO・RA・RG・RB	S□□-300J ¥538,000	M□□-300J ¥598,000	M□□-300J ¥633,000	C□□-300J ¥795,000			
	WO・DO・BO	S□□-300J ¥462,500	M□□-300J ¥522,500	M□□-300J ¥557,500	C□□-300J ¥719,500			
	MO・LO・TO	S□□-300J ¥401,000	M□□-300J ¥461,000	M□□-300J ¥496,000	C□□-300J ¥658,000			
	GO・HO・TW	S□□-300J ¥343,300	M□□-300J ¥403,300	M□□-300J ¥438,300	C□□-300J ¥600,300			
	FW・EW・JW BS・BH・BM・BN	S□□-300J ¥299,100	M□□-300J ¥359,100	M□□-300J ¥394,100	C□□-300J ¥556,100			
	CW・CL・CB・CF	S□□-300J ¥359,000	M□□-300J ¥419,000	M□□-300J ¥454,000	C□□-300J ¥616,000			
ガスレンジ組み TBR-310CA3  ●サイズ(%) 間口×奥行×高さ 3000×600×850	BB (受注生産)	S□□-300J ¥752,500	M□□-300J ¥812,500	M□□-300J ¥847,500	C□□-300J ¥1,009,500			
	MW・MG・MB (受注生産)	S□□-300J ¥647,500	M□□-300J ¥707,500	M□□-300J ¥742,500	C□□-300J ¥904,500			
	RO・RA・RG・RB	S□□-300J ¥595,000	M□□-300J ¥655,000	M□□-300J ¥690,000	C□□-300J ¥852,000			
	WO・DO・BO	S□□-300J ¥527,000	M□□-300J ¥587,000	M□□-300J ¥622,000	C□□-300J ¥784,000			
	MO・LO・TO	S□□-300J ¥476,000	M□□-300J ¥536,000	M□□-300J ¥571,000	C□□-300J ¥733,000			
	GO・HO・TW	S□□-300J ¥426,800	M□□-300J ¥486,800	M□□-300J ¥521,800	C□□-300J ¥683,800			
	FW・EW・JW BS・BH・BM・BN	S□□-300J ¥389,800	M□□-300J ¥449,800	M□□-300J ¥484,800	C□□-300J ¥648,800			
	CW・CL・CB・CF	S□□-300J ¥436,000	M□□-300J ¥496,000	M□□-300J ¥531,000	C□□-300J ¥693,000			
●3150 (受注生産) グリル付クックトップ組み TBG-30A3  サイズ(%) 間口×奥行×高さ 2700×600×850	BB (受注生産)	S□□-315J ¥744,000						
	MW・MG・MB (受注生産)	S□□-315J ¥617,500						
	RO・RA・RG・RB	S□□-315J ¥555,200						
	WO・DO・BO	S□□-315J ¥476,500						
	MO・LO・TO	S□□-315J ¥413,000						
	GO・HO・TW	S□□-315J ¥353,500						
	FW・EW・JW BS・BH・BM・BN	S□□-315J ¥307,400						
	CW・CL・CB・CF	S□□-315J ¥371,000						
ガスレンジ組み TBR-310CA3 (受注生産)  サイズ(%) 間口×奥行×高さ 2700×600×850	BB (受注生産)	S□□-315J ¥775,000						
	MW・MG・MB (受注生産)	S□□-315J ¥666,500						
	RO・RA・RG・RB	S□□-315J ¥612,200						
	WO・DO・BO	S□□-315J ¥541,000						
	MO・LO・TO	S□□-315J ¥488,000						
	GO・HO・TW	S□□-315J ¥437,000						
	FW・EW・JW BS・BH・BM・BN	S□□-315J ¥398,100						
	CW・CL・CB・CF	S□□-315J ¥448,000						

●奥行700%タイプもございます。くわしくは係員におたずねください。

●システムキッチン | 型

- BB: ブラウンバーチ ●RA: ロイヤルメイプル ●BO: ブラックオーク ●HO: ハイオーク ●BH: ベルサントベージュ ●CL: クリスタルライトグレー
- MW: ミスティホワイト ●RG: ロイヤルメイプルグレージュ ●MO: マイオーク ●FW: ファインウッド ●BM: ベルサントグリーン ●CB: クリスタルベージュ
- MG: ミスティグレー ●RB: ロイヤルメイプルラベンダー ●LO: ライトオーク ●EW: エレガンスウッド ●BN: ベルサントブルー ●CF: クリスタルファンシー
- MB: ミスティベージュ ●WO: ホワイトオーク ●TO: テクノオーク ●JW: ジョイフルウッド ●TW: テクノホワイト
- RO: ロイヤルオーク ●DO: デュークオーク ●GO: グレーオーク ●BS: ベルサントホワイト ●CW: クリスタルクリアホワイト

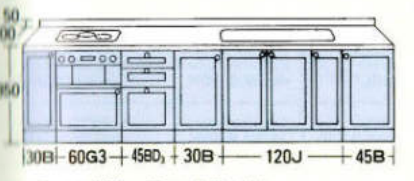
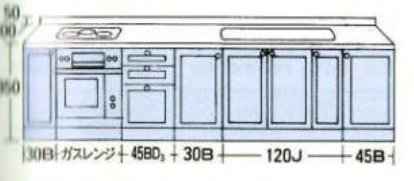
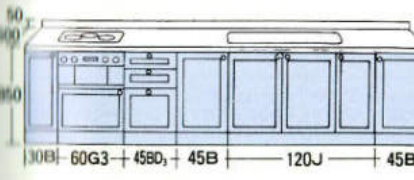
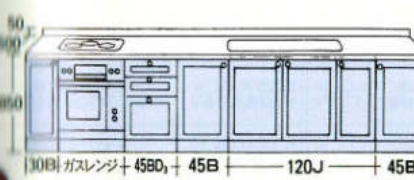
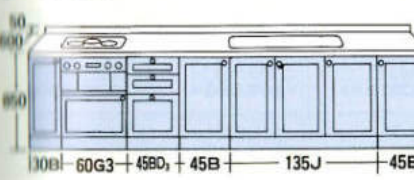
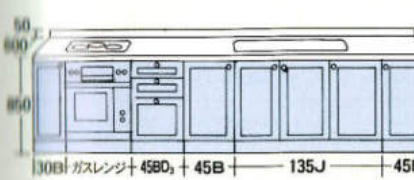
品名	ステンレス(S)		人工大理石(M) シルキーマーブル		人工大理石(M) シルキーグレー・ベージュ		人工大理石(C) コーリアンシェラ (受注生産)	
	ジャンボ槽(J)		ジャンボ槽(J)		ジャンボ槽(J)		ジャンボ槽(J)	
●3300 (受注生産) グリル付クックトップ組み TBG-30A3  ●サイズ(%) 間口×奥行×高さ 3300×600×850	BB (受注生産)	S□□-330J ¥793,500						
	MW・MG・MB (受注生産)	S□□-330J ¥657,000						
	RO・RA・RG・RB	S□□-330J ¥590,800						
	WO・DO・BO	S□□-330J ¥506,000						
	MO・LO・TO	S□□-330J ¥437,000						
	GO・HO・TW	S□□-330J ¥371,800						
	FW・EW・JW BS・BH・BM・BN	S□□-330J ¥323,500						
	CW・CL・CB・CF	S□□-330J ¥392,000						
ガスレンジ組み TBR-310CA3 (受注生産)  ●サイズ(%) 間口×奥行×高さ 3300×600×850	BB (受注生産)	S□□-330J ¥824,500						
	MW・MG・MB (受注生産)	S□□-330J ¥706,000						
	RO・RA・RG・RB	S□□-330J ¥647,800						
	WO・DO・BO	S□□-330J ¥570,500						
	MO・LO・TO	S□□-330J ¥512,000						
	GO・HO・TW	S□□-330J ¥455,300						
	FW・EW・JW BS・BH・BM・BN	S□□-330J ¥414,200						
	CW・CL・CB・CF	S□□-330J ¥469,000						
●3450 (受注生産) グリル付クックトップ組み TBG-30A3  ●サイズ(%) 間口×奥行×高さ 3450×600×850	BB (受注生産)	S□□-345J ¥812,000						
	MW・MG・MB (受注生産)	S□□-345J ¥671,500						
	RO・RA・RG・RB	S□□-345J ¥604,400						
	WO・DO・BO	S□□-345J ¥515,500						
	MO・LO・TO	S□□-345J ¥445,000						
	GO・HO・TW	S□□-345J ¥378,800						
	FW・EW・JW BS・BH・BM・BN	S□□-345J ¥329,500						
	CW・CL・CB・CF	S□□-345J ¥399,000						
ガスレンジ組み TBR-310CA3 (受注生産)  ●サイズ(%) 間口×奥行×高さ 3450×600×850	BB (受注生産)	S□□-345J ¥843,000						
	MW・MG・MB (受注生産)	S□□-345J ¥720,500						
	RO・RA・RG・RB	S□□-345J ¥661,400						
	WO・DO・BO	S□□-345J ¥580,000						
	MO・LO・TO	S□□-345J ¥520,000						
	GO・HO・TW	S□□-345J ¥462,300						
	FW・EW・JW BS・BH・BM・BN	S□□-345J ¥420,200						
	CW・CL・CB・CF	S□□-345J ¥476,000						
●3600 (受注生産) グリル付クックトップ組み TBG-30A3  ●サイズ(%) 間口×奥行×高さ 3600×600×850	BB (受注生産)	S□□-360J ¥832,500						
	MW・MG・MB (受注生産)	S□□-360J ¥688,500						
	RO・RA・RG・RB	S□□-360J ¥619,600						
	WO・DO・BO	S□□-360J ¥527,500						
	MO・LO・TO	S□□-360J ¥455,000						
	GO・HO・TW	S□□-360J ¥387,000						
	FW・EW・JW BS・BH・BM・BN	S□□-360J ¥335,800						
	CW・CL・CB・CF	S□□-360J ¥409,000						
ガスレンジ組み TBR-310CA3 (受注生産)  ●サイズ(%) 間口×奥行×高さ 3600×600×850	BB (受注生産)	S□□-360J ¥863,500						
	MW・MG・MB (受注生産)	S□□-360J ¥737,500						
	RO・RA・RG・RB	S□□-360J ¥676,600						
	WO・DO・BO	S□□-360J ¥592,000						
	MO・LO・TO	S□□-360J ¥530,000						
	GO・HO・TW	S□□-360J ¥470,500						
	FW・EW・JW BS・BH・BM・BN	S□□-360J ¥426,500						
	CW・CL・CB・CF	S□□-360J ¥486,000						

●奥行700%タイプもございます。くわしくは係員におたずねください。

●ダブル槽は受注生産です。

システムキッチン L型

- BB: グラウソーパーチ ●RA: ロイヤルメイプルアイボリー ●BO: ブラックオーク ●HO: ハイオーク ●BH: ベルサントベージュ ●CL: クリスタルライトグレー
- MW: エスタホワイト ●RG: ロイヤルメイプルグレー ●MO: マイオーク ●FW: ファインウッド ●BM: ベルサントグリーン ●CB: クリスタルハートベージュ
- MG: エスタグレー ●RB: ロイヤルメイプルブラウン ●LO: ライトオーク ●EW: エレガンスウッド ●BN: ベルサントブルー ●CF: クリスタルファン
- MB: エスタベージュ ●WO: ホワイトオーク ●TO: テクノオーク ●JW: ショイフルウッド ●TW: テクノホワイト
- RO: ロイヤルオーク ●DO: ダークオーク ●GO: グレーオーク ●BS: ベルサントホワイト ●CW: クリスタルクリアホワイト

- BB: グラウソーパーチ ●RA: ロイヤルメイプルアイボリー ●BO: ブラックオーク ●HO: ハイオーク ●BH: ベルサントベージュ ●CL: クリスタルライトグレー
- MW: エスタホワイト ●RG: ロイヤルメイプルグレー ●MO: マイオーク ●FW: ファインウッド ●BM: ベルサントグリーン ●CB: クリスタルハートベージュ
- MG: エスタグレー ●RB: ロイヤルメイプルブラウン ●LO: ライトオーク ●EW: エレガンスウッド ●BN: ベルサントブルー ●CF: クリスタルファン
- MB: エスタベージュ ●WO: ホワイトオーク ●TO: テクノオーク ●JW: ショイフルウッド ●TW: テクノホワイト
- RO: ロイヤルオーク ●DO: ダークオーク ●GO: グレーオーク ●BS: ベルサントホワイト ●CW: クリスタルクリアホワイト

※□□の中には商品記号が入ります。

●1950 グリル付クックトップ組み込み TBG-30A3

間口 奥行A 使用キャビネット
 1950×1650 15B(L)・60G₁・906C(R)・15B(L)・30B₂・90S
 1950×1800 30B(L)・60G₁・906C(R)・15B(L)・30B₂・90S
 1950×1950 30B(L)・60G₁・1056C(R)・15B(L)・30B₂・90S
 1950×2100 30B(L)・60G₁・15B(R)・1056C(R)・15B(L)・30B₂・90S

ガラスレジ組み込み TBR-310CA3

間口 奥行A 使用キャビネット
 1950×1650 15B(L)・906C(R)・15B(L)・30B₂・90S
 1950×1800 30B(L)・906C(R)・15B(L)・30B₂・90S
 1950×1950 30B(L)・1056C(R)・15B(L)・30B₂・90S
 1950×2100 30B(L)・15B(R)・1056C(R)・15B(L)・30B₂・90S

●2100 グリル付クックトップ組み込み TBG-30A3

間口 奥行A 使用キャビネット
 2100×1650 15B(L)・60G₁・906C(R)・15B(L)・30B₂・105S
 2100×1800 30B(L)・60G₁・906C(R)・15B(L)・30B₂・105S
 2100×1950 30B(L)・60G₁・1056C(R)・15B(L)・30B₂・105S
 2100×2100 30B(L)・60G₁・15B(R)・1056C(R)・15B(L)・30B₂・105S

ガラスレジ組み込み TBR-310CA3

間口 奥行A 使用キャビネット
 2100×1650 15B(L)・906C(R)・15B(L)・30B₂・105S
 2100×1800 30B(L)・906C(R)・15B(L)・30B₂・105S
 2100×1950 30B(L)・1056C(R)・15B(L)・30B₂・105S
 2100×2100 30B(L)・15B(R)・1056C(R)・15B(L)・30B₂・105S

品名	ステンレス(S)			
	シングル槽(S)			
	1650	1800	1950	2100
BB	□□-1916S ¥731,000	□□-1918S ¥758,500	□□-1919S ¥781,200	□□-1921S ¥820,200
MW・MG・MB	□□-1916S ¥633,000	□□-1918S ¥649,000	□□-1919S ¥666,600	□□-1921S ¥703,600
RO・RA・RG・RB	□□-1916S ¥619,500	□□-1918S ¥631,300	□□-1919S ¥657,300	□□-1921S ¥692,800
WO・DO・BO	□□-1916S ¥549,000	□□-1918S ¥558,000	□□-1919S ¥582,500	□□-1921S ¥611,000
MO・LO・TO	□□-1916S ¥479,500	□□-1918S ¥487,500	□□-1919S ¥510,000	□□-1921S ¥532,500
GO・HO・TW	□□-1916S ¥423,000	□□-1918S ¥428,000	□□-1919S ¥445,500	□□-1921S ¥463,500
FW・EW・JW	□□-1916S ¥371,900	□□-1918S ¥375,800	□□-1919S ¥383,800	□□-1921S ¥398,800
BS・BH・BM・BN	□□-1916S ¥371,900	□□-1918S ¥375,800	□□-1919S ¥383,800	□□-1921S ¥398,800
CW・CL・CB・CF	□□-1916S ¥409,500	□□-1918S ¥416,000	□□-1919S ¥435,000	□□-1921S ¥456,000

品名	人工大理石(M)シルキーマーブル				人工大理石(M)シルキークレーパージュ				人工大理石(C)コリアンシェラ			
	シングル槽(S)				シングル槽(S)				シングル槽(S)			
	1650	1800	1950	2100	1650	1800	1950	2100	1650	1800	1950	2100
BB	□□-1916M ¥810,000	□□-1918M ¥835,500	□□-1919M ¥857,200	□□-1921M ¥895,200	□□-1916M ¥864,500	□□-1918M ¥890,500	□□-1919M ¥913,200	□□-1921M ¥951,200	□□-1916C ¥1,052,500	□□-1918C ¥1,080,500	□□-1919C ¥1,103,200	□□-1921C ¥1,142,200
MW・MG・MB	□□-1916M ¥719,000	□□-1918M ¥726,000	□□-1919M ¥742,600	□□-1921M ¥778,600	□□-1916M ¥766,500	□□-1918M ¥781,000	□□-1919M ¥798,600	□□-1921M ¥836,000	□□-1916C ¥954,500	□□-1918C ¥971,000	□□-1919C ¥988,600	□□-1921C ¥1,025,600
RO・RA・RG・RB	□□-1916M ¥688,800	□□-1918M ¥708,300	□□-1919M ¥733,300	□□-1921M ¥767,800	□□-1916M ¥753,000	□□-1918M ¥763,300	□□-1919M ¥789,300	□□-1921M ¥823,800	□□-1916C ¥941,000	□□-1918C ¥953,300	□□-1919C ¥979,300	□□-1921C ¥1,014,800
WO・DO・BO	□□-1916M ¥588,000	□□-1918M ¥638,500	□□-1919M ¥658,500	□□-1921M ¥686,000	□□-1916M ¥682,500	□□-1918M ¥690,500	□□-1919M ¥714,000	□□-1921M ¥742,000	□□-1916C ¥870,500	□□-1918C ¥880,500	□□-1919C ¥904,500	□□-1921C ¥933,000
MO・LO・TO	□□-1916M ¥488,800	□□-1918M ¥564,500	□□-1919M ¥586,000	□□-1921M ¥607,500	□□-1916M ¥613,000	□□-1918M ¥624,500	□□-1919M ¥642,000	□□-1921M ¥663,500	□□-1916C ¥801,000	□□-1918C ¥809,500	□□-1919C ¥832,000	□□-1921C ¥854,400
GO・HO・TW	□□-1916M ¥388,000	□□-1918M ¥505,000	□□-1919M ¥521,500	□□-1921M ¥538,500	□□-1916M ¥556,500	□□-1918M ¥560,000	□□-1919M ¥577,500	□□-1921M ¥594,500	□□-1916C ¥744,500	□□-1918C ¥750,000	□□-1919C ¥767,500	□□-1921C ¥785,500
FW・EW・JW	□□-1916M ¥388,000	□□-1918M ¥452,800	□□-1919M ¥459,800	□□-1921M ¥473,800	□□-1916M ¥505,400	□□-1918M ¥507,800	□□-1919M ¥515,800	□□-1921M ¥529,800	□□-1916C ¥639,400	□□-1918C ¥697,800	□□-1919C ¥705,800	□□-1921C ¥720,800
BS・BH・BM・BN	□□-1916M ¥388,000	□□-1918M ¥452,800	□□-1919M ¥459,800	□□-1921M ¥473,800	□□-1916M ¥505,400	□□-1918M ¥507,800	□□-1919M ¥515,800	□□-1921M ¥529,800	□□-1916C ¥639,400	□□-1918C ¥697,800	□□-1919C ¥705,800	□□-1921C ¥720,800
CW・CL・CB・CF	□□-1916M ¥488,800	□□-1918M ¥493,000	□□-1919M ¥511,000	□□-1921M ¥531,000	□□-1916M ¥543,000	□□-1918M ¥548,000	□□-1919M ¥567,000	□□-1921M ¥587,000	□□-1916C ¥731,000	□□-1918C ¥738,000	□□-1919C ¥757,000	□□-1921C ¥778,000

●奥行700%タイプもございます。くわしくは係員におたずねください。

※ダブル槽は受注生産品。100%タイプもございます。くわしくは係員におたずねください。

※ダブル槽は受注生産品です。

システムキッチン L型

- BB: ブラウンラッシュ ●RA: ロイヤルメイプル ●BO: フラックオーク ●HO: ハイオーク ●BH: ベルサントベージュ ●CL: クリスタルグレー
- MW: エステイホワイト ●RG: ロイヤルメイプル ●MO: マイオーク ●FW: ファインウッド ●BM: ベルサントグリーン ●CB: クリスタルブルー
- MG: エステイグレー ●RB: ロイヤルメイプル ●LO: ライトオーク ●EW: エレガンスウッド ●BN: ベルサントブルー ●CF: クリスタルブラック
- MB: エステイベージュ ●WO: ホワイトオーク ●TO: テクノオーク ●JW: ジョイフルウッド ●TW: テクノホワイト
- RO: ロイヤルオーク ●DO: ダークオーク ●GO: グレーオーク ●BS: ベルサントホワイト ●CW: クリスタルクリアホワイト

- BB: ブラウンラッシュ ●RA: ロイヤルメイプル ●BO: フラックオーク ●HO: ハイオーク ●BH: ベルサントベージュ ●CL: クリスタルグレー
- MW: エステイホワイト ●RG: ロイヤルメイプル ●MO: マイオーク ●FW: ファインウッド ●BM: ベルサントグリーン ●CB: クリスタルブルー
- MG: エステイグレー ●RB: ロイヤルメイプル ●LO: ライトオーク ●EW: エレガンスウッド ●BN: ベルサントブルー ●CF: クリスタルブラック
- MB: エステイベージュ ●WO: ホワイトオーク ●TO: テクノオーク ●JW: ジョイフルウッド ●TW: テクノホワイト
- RO: ロイヤルオーク ●DO: ダークオーク ●GO: グレーオーク ●BS: ベルサントホワイト ●CW: クリスタルクリアホワイト

※□□の中には商品記号が入ります。

●2250 グリル付クックトップ組み TBG-30A3

間口 奥行A 使用キャビネット
 2250×1650 158(L)・60G・906C(R)・158(L)・308D₁・120J
 2250×1800 308(L)・60G・906C(R)・158(L)・308D₁・120J
 2250×1950 308(L)・60G・1056C(R)・158(L)・308D₁・120J
 2250×2100 308(L)・60G・158(R)・1056C(R)・158(L)・308D₁・120J

ガスレンジ組み TBR-310CA3

間口 奥行A 使用キャビネット
 2250×1650 158(L)・906C(R)・158(L)・308D₁・120J
 2250×1800 308(L)・906C(R)・158(L)・308D₁・120J
 2250×1950 308(L)・1056C(R)・158(L)・308D₁・120J
 2250×2100 308(L)・158(R)・1056C(R)・158(L)・308D₁・120J

●2400 グリル付クックトップ組み TBG-30A3

間口 奥行A 使用キャビネット
 2400×1650 158(L)・60G・906C(R)・308(L)・308D₁・120J
 2400×1800 308(L)・60G・906C(R)・308(L)・308D₁・120J
 2400×1950 308(L)・60G・1056C(R)・308(L)・308D₁・120J
 2400×2100 308(L)・60G・158(R)・1056C(R)・308(L)・308D₁・120J

ガスレンジ組み TBR-310CA3

間口 奥行A 使用キャビネット
 2400×1650 158(L)・60G・906C(R)・308(L)・308D₁・120J
 2400×1800 308(L)・906C(R)・308(L)・308D₁・120J
 2400×1950 308(L)・1056C(R)・308(L)・308D₁・120J
 2400×2100 308(L)・158(R)・1056C(R)・308(L)・308D₁・120J

品名	ステンレス(S)				人工大理石(M)シルキーマーブル				人工大理石(M)シルキーグレーベージュ				人工大理石(C)コリンアンジェラ			
	ジャンボ槽(J)				ジャンボ槽(J)				ジャンボ槽(J)				ジャンボ槽(J)			
	1650	1800	1950	2100	1650	1800	1950	2100	1650	1800	1950	2100	1650	1800	1950	2100
BB	□□-2216J ¥797,300	□□-2218J ¥824,800	□□-2219J ¥847,500	□□-2221J ¥886,500	□□-2216J ¥778,800	□□-2218J ¥801,000	□□-2219J ¥828,000	□□-2221J ¥867,000	□□-2216J ¥935,800	□□-2218J ¥962,800	□□-2219J ¥981,500	□□-2221J ¥1,026,500	□□-2216J ¥1,166,800	□□-2218J ¥1,194,800	□□-2219J ¥1,217,500	□□-2221J ¥1,256,500
MW・MG・MB	□□-2216J ¥685,000	□□-2218J ¥701,000	□□-2219J ¥718,600	□□-2221J ¥755,600	□□-2216J ¥685,600	□□-2218J ¥718,000	□□-2219J ¥799,100	□□-2221J ¥836,100	□□-2216J ¥823,500	□□-2218J ¥839,000	□□-2219J ¥858,600	□□-2221J ¥895,600	□□-2216J ¥1,054,500	□□-2218J ¥1,071,000	□□-2219J ¥1,088,600	□□-2221J ¥1,125,600
RO・RA・RG・RB	□□-2216J ¥646,300	□□-2218J ¥658,100	□□-2219J ¥684,100	□□-2221J ¥719,600	□□-2216J ¥738,800	□□-2218J ¥738,600	□□-2219J ¥764,600	□□-2221J ¥800,100	□□-2216J ¥784,800	□□-2218J ¥796,100	□□-2219J ¥824,100	□□-2221J ¥859,600	□□-2216J ¥1,015,800	□□-2218J ¥1,028,100	□□-2219J ¥1,054,100	□□-2221J ¥1,089,600
WO・DO・BO	□□-2216J ¥569,000	□□-2218J ¥578,500	□□-2219J ¥602,500	□□-2221J ¥631,000	□□-2216J ¥589,900	□□-2218J ¥659,000	□□-2219J ¥683,000	□□-2221J ¥711,500	□□-2216J ¥707,500	□□-2218J ¥716,500	□□-2219J ¥742,500	□□-2221J ¥771,000	□□-2216J ¥938,500	□□-2218J ¥948,500	□□-2219J ¥972,500	□□-2221J ¥1,001,000
MO・LO・TO	□□-2216J ¥495,500	□□-2218J ¥503,500	□□-2219J ¥526,000	□□-2221J ¥548,500	□□-2216J ¥476,000	□□-2218J ¥584,000	□□-2219J ¥606,500	□□-2221J ¥629,000	□□-2216J ¥634,000	□□-2218J ¥641,500	□□-2219J ¥666,000	□□-2221J ¥688,500	□□-2216J ¥865,000	□□-2218J ¥873,500	□□-2219J ¥896,000	□□-2221J ¥918,500
GO・HO・TW	□□-2216J ¥436,300	□□-2218J ¥441,300	□□-2219J ¥458,800	□□-2221J ¥476,800	□□-2216J ¥418,800	□□-2218J ¥521,800	□□-2219J ¥539,300	□□-2221J ¥557,300	□□-2216J ¥574,800	□□-2218J ¥579,300	□□-2219J ¥598,800	□□-2221J ¥616,800	□□-2216J ¥805,800	□□-2218J ¥811,300	□□-2219J ¥828,800	□□-2221J ¥846,800
FW・EW・JW BS・BH・BM・BN	□□-2216J ¥384,300	□□-2218J ¥388,200	□□-2219J ¥396,200	□□-2221J ¥411,200	□□-2216J ¥484,800	□□-2218J ¥468,700	□□-2219J ¥476,700	□□-2221J ¥491,700	□□-2216J ¥522,800	□□-2218J ¥526,200	□□-2219J ¥536,200	□□-2221J ¥551,200	□□-2216J ¥753,800	□□-2218J ¥758,200	□□-2219J ¥766,200	□□-2221J ¥781,200
CW・CL・CB・CF	□□-2216J ¥437,500	□□-2218J ¥444,000	□□-2219J ¥463,000	□□-2221J ¥484,000	□□-2216J ¥418,000	□□-2218J ¥524,500	□□-2219J ¥543,500	□□-2221J ¥564,500	□□-2216J ¥576,000	□□-2218J ¥582,000	□□-2219J ¥603,000	□□-2221J ¥624,000	□□-2216J ¥807,000	□□-2218J ¥814,000	□□-2219J ¥833,000	□□-2221J ¥854,000

品名	ステンレス(S)				人工大理石(M)シルキーマーブル				人工大理石(M)シルキーグレーベージュ				人工大理石(C)コリンアンジェラ			
	ジャンボ槽(J)				ジャンボ槽(J)				ジャンボ槽(J)				ジャンボ槽(J)			
	1650	1800	1950	2100	1650	1800	1950	2100	1650	1800	1950	2100	1650	1800	1950	2100
BB	□□-2216J ¥828,300	□□-2218J ¥855,800	□□-2219J ¥878,500	□□-2221J ¥917,500	□□-2216J ¥808,800	□□-2218J ¥936,300	□□-2219J ¥959,000	□□-2221J ¥998,000	□□-2216J ¥966,800	□□-2218J ¥993,800	□□-2219J ¥1,018,500	□□-2221J ¥1,057,500	□□-2216J ¥1,197,800	□□-2218J ¥1,225,800	□□-2219J ¥1,248,500	□□-2221J ¥1,287,500
MW・MG・MB	□□-2216J ¥734,000	□□-2218J ¥750,000	□□-2219J ¥767,600	□□-2221J ¥804,600	□□-2216J ¥714,900	□□-2218J ¥830,500	□□-2219J ¥848,100	□□-2221J ¥885,100	□□-2216J ¥872,500	□□-2218J ¥888,000	□□-2219J ¥907,600	□□-2221J ¥944,600	□□-2216J ¥1,103,500	□□-2218J ¥1,120,000	□□-2219J ¥1,137,600	□□-2221J ¥1,174,600
RO・RA・RG・RB	□□-2216J ¥703,300	□□-2218J ¥715,100	□□-2219J ¥741,100	□□-2221J ¥776,600	□□-2216J ¥683,800	□□-2218J ¥795,600	□□-2219J ¥821,600	□□-2221J ¥857,100	□□-2216J ¥841,800	□□-2218J ¥853,100	□□-2219J ¥881,100	□□-2221J ¥916,600	□□-2216J ¥1,072,800	□□-2218J ¥1,085,100	□□-2219J ¥1,111,100	□□-2221J ¥1,146,600
WO・DO・BO	□□-2216J ¥633,500	□□-2218J ¥643,500	□□-2219J ¥667,000	□□-2221J ¥695,500	□□-2216J ¥614,000	□□-2218J ¥723,500	□□-2219J ¥747,500	□□-2221J ¥776,000	□□-2216J ¥772,000	□□-2218J ¥781,000	□□-2219J ¥807,000	□□-2221J ¥835,500	□□-2216J ¥1,003,000	□□-2218J ¥1,013,000	□□-2219J ¥1,037,000	□□-2221J ¥1,065,500
MO・LO・TO	□□-2216J ¥570,500	□□-2218J ¥578,500	□□-2219J ¥601,000	□□-2221J ¥623,500	□□-2216J ¥551,000	□□-2218J ¥659,000	□□-2219J ¥681,500	□□-2221J ¥704,000	□□-2216J ¥709,000	□□-2218J ¥716,500	□□-2219J ¥741,000	□□-2221J ¥763,500	□□-2216J ¥940,000	□□-2218J ¥948,500	□□-2219J ¥971,000	□□-2221J ¥993,500
GO・HO・TW	□□-2216J ¥519,800	□□-2218J ¥524,800	□□-2219J ¥542,300	□□-2221J ¥560,300	□□-2216J ¥500,300	□□-2218J ¥605,300	□□-2219J ¥622,800	□□-2221J ¥640,800	□□-2216J ¥658,300	□□-2218J ¥662,800	□□-2219J ¥682,300	□□-2221J ¥700,300	□□-2216J ¥889,300	□□-2218J ¥894,800	□□-2219J ¥912,300	□□-2221J ¥930,300
FW・EW・JW BS・BH・BM・BN	□□-2216J ¥475,000	□□-2218J ¥478,900	□□-2219J ¥486,900	□□-2221J ¥501,900	□□-2216J ¥458,500	□□-2218J ¥559,400	□□-2219J ¥567,400	□□-2221J ¥582,400	□□-2216J ¥613,500	□□-2218J ¥616,900	□□-2219J ¥626,900	□□-2221J ¥641,900	□□-2216J ¥844,500	□□-2218J ¥848,900	□□-2219J ¥856,900	□□-2221J ¥871,900
CW・CL・CB・CF	□□-2216J ¥514,500	□□-2218J ¥521,000	□□-2219J ¥540,000	□□-2221J ¥561,000	□□-2216J ¥495,000	□□-2218J ¥601,500	□□-2219J ¥620,500	□□-2221J ¥641,500	□□-2216J ¥653,000	□□-2218J ¥659,000	□□-2219J ¥680,000	□□-2221J ¥701,000	□□-2216J ¥884,000	□□-2218J ¥891,000	□□-2219J ¥910,000	□□-2221J ¥931,000

●奥行700%タイプもございます。くわしくは係員におたずねください。 ※ダブル槽は受注生産品。100%タイプもございます。くわしくは係員におたずねください。 ※ダブル槽は受注生産です。

システムキッチン L型

- BB: ブラックホワイト ●RA: ロイヤルメイプル ●MO: マイオーク ●FW: ファインウッド ●BM: ベルサントグリーン ●CB: クリスタルブルー ●CF: クリスタルファンティック
- MW: エステイホワイト ●RG: ロイヤルメイプル ●LO: ライトオーク ●EW: エレガンスウッド ●BN: ベルサントグリーン ●TO: テクノオーク ●JW: ジョイフルウッド ●BS: ベルサントホワイト ●CW: クリスタルクリアホワイト
- MG: エステイグレー ●RB: ロイヤルメイプル ●L: ライトオーク ●EO: エレガンスウッド ●BN: ベルサントグリーン ●TO: テクノオーク ●JW: ジョイフルウッド ●BS: ベルサントホワイト ●CW: クリスタルクリアホワイト
- MB: エステイベージュ ●WO: ホワイトオーク ●TO: テクノオーク ●JW: ジョイフルウッド ●BS: ベルサントホワイト ●CW: クリスタルクリアホワイト
- RO: ロイヤルオーク ●DO: ダークオーク ●GD: グレーオーク ●BS: ベルサントホワイト ●CW: クリスタルクリアホワイト

- BB: ブラックホワイト ●RA: ロイヤルメイプル ●MO: マイオーク ●FW: ファインウッド ●BM: ベルサントグリーン ●CB: クリスタルブルー ●CF: クリスタルファンティック
- MW: エステイホワイト ●RG: ロイヤルメイプル ●LO: ライトオーク ●EW: エレガンスウッド ●BN: ベルサントグリーン ●TO: テクノオーク ●JW: ジョイフルウッド ●BS: ベルサントホワイト ●CW: クリスタルクリアホワイト
- MG: エステイグレー ●RB: ロイヤルメイプル ●L: ライトオーク ●EO: エレガンスウッド ●BN: ベルサントグリーン ●TO: テクノオーク ●JW: ジョイフルウッド ●BS: ベルサントホワイト ●CW: クリスタルクリアホワイト
- MB: エステイベージュ ●WO: ホワイトオーク ●TO: テクノオーク ●JW: ジョイフルウッド ●BS: ベルサントホワイト ●CW: クリスタルクリアホワイト
- RO: ロイヤルオーク ●DO: ダークオーク ●GD: グレーオーク ●BS: ベルサントホワイト ●CW: クリスタルクリアホワイト

※□□の中には商品記号が入ります。

●2550 グリル付クックトップ組み TBG-30A3

間口 奥行A 使用キャビネット
 2550×1650 158(L)・60G・906C(R)・308(L)・458D₁・120J
 2550×1800 308(L)・60G・906C(R)・308(L)・458D₂・120J
 2550×1950 308(L)・60G・1056C(R)・308(L)・458D₁・120J
 2550×2100 308(L)・60G・158(R)・1056C(R)・308(L)・458D₁・120J

ガスレンジ組み TBR-310CA3

間口 奥行A 使用キャビネット
 2550×1650 158(L)・906C(R)・308(L)・458D₁・120J
 2550×1800 308(L)・906C(R)・308(L)・458D₁・120J
 2550×1950 308(L)・1056C(R)・308(L)・458D₁・120J
 2550×2100 308(L)・158(R)・1056C(R)・308(L)・458D₁・120J

●2700 グリル付クックトップ組み TBG-30A3

間口 奥行A 使用キャビネット
 2700×1650 158(L)・60G・906C(R)・308(L)・458D₁・135J
 2700×1800 308(L)・60G・906C(R)・308(L)・458D₁・135J
 2700×1950 308(L)・60G・1056C(R)・308(L)・458D₁・135J
 2700×2100 308(L)・60G・158(R)・1056C(R)・308(L)・458D₁・135J

ガスレンジ組み TBR-310CA3

間口 奥行A 使用キャビネット
 2700×1650 158(L)・906C(R)・308(L)・458D₁・135J
 2700×1800 308(L)・906C(R)・308(L)・458D₁・135J
 2700×1950 308(L)・1056C(R)・308(L)・458D₁・135J
 2700×2100 308(L)・158(R)・1056C(R)・308(L)・458D₁・135J

品名	ステンレス(S)			
	ジャンボ槽(J)			
	1650	1800	1950	2100
BB	□□-2516J ¥844,100	□□-2518J ¥871,600	□□-2519J ¥894,300	□□-2521J ¥933,300
MW・MG・MB	□□-2516J ¥725,000	□□-2518J ¥741,000	□□-2519J ¥758,600	□□-2521J ¥795,600
RO・RA・RG・RB	□□-2516J ¥669,600	□□-2518J ¥681,400	□□-2519J ¥707,400	□□-2521J ¥742,900
WO・DO・BO	□□-2516J ¥589,500	□□-2518J ¥599,000	□□-2519J ¥623,000	□□-2521J ¥651,500
MO・LO・TO	□□-2516J ¥514,000	□□-2518J ¥522,000	□□-2519J ¥544,500	□□-2521J ¥567,000
GO・HO・TW	□□-2516J ¥450,800	□□-2518J ¥455,800	□□-2519J ¥473,300	□□-2521J ¥491,300
FW・EW・JW	□□-2516J ¥396,200	□□-2518J ¥400,100	□□-2519J ¥408,100	□□-2521J ¥423,100
BS・BH・BM・BN	□□-2516J ¥467,500	□□-2518J ¥474,000	□□-2519J ¥493,000	□□-2521J ¥514,000
CW・CL・CB・CF	□□-2516J ¥467,500	□□-2518J ¥474,000	□□-2519J ¥493,000	□□-2521J ¥514,000

人工大理石(M)シルキーマーブル				人工大理石(M)シルキークレーパージュ				人工大理石(C)コリンアンシェラ			
ジャンボ槽(J)				ジャンボ槽(J)				ジャンボ槽(J)			
1650	1800	1950	2100	1650	1800	1950	2100	1650	1800	1950	2100
BB	□□-2518J ¥955,600	□□-2519J ¥978,300	□□-2521J ¥1,017,300	□□-2516J ¥988,600	□□-2518J ¥1,016,600	□□-2519J ¥1,040,300	□□-2521J ¥1,079,300	□□-2516J ¥1,232,600	□□-2518J ¥1,260,600	□□-2519J ¥1,283,300	□□-2521J ¥1,322,300
MW・MG・MB	□□-2518J ¥825,000	□□-2519J ¥842,600	□□-2521J ¥879,600	□□-2516J ¥869,500	□□-2518J ¥886,000	□□-2519J ¥904,600	□□-2521J ¥941,600	□□-2516J ¥1,113,500	□□-2518J ¥1,130,000	□□-2519J ¥1,147,600	□□-2521J ¥1,184,600
RO・RA・RG・RB	□□-2518J ¥765,400	□□-2519J ¥791,400	□□-2521J ¥826,900	□□-2516J ¥814,100	□□-2518J ¥826,400	□□-2519J ¥853,400	□□-2521J ¥888,900	□□-2516J ¥1,058,100	□□-2518J ¥1,070,400	□□-2519J ¥1,096,400	□□-2521J ¥1,131,900
WO・DO・BO	□□-2518J ¥683,000	□□-2519J ¥707,000	□□-2521J ¥735,500	□□-2516J ¥734,000	□□-2518J ¥744,000	□□-2519J ¥769,000	□□-2521J ¥797,500	□□-2516J ¥978,000	□□-2518J ¥988,000	□□-2519J ¥1,012,000	□□-2521J ¥1,040,500
MO・LO・TO	□□-2518J ¥606,000	□□-2519J ¥628,500	□□-2521J ¥651,000	□□-2516J ¥658,500	□□-2518J ¥667,000	□□-2519J ¥690,500	□□-2521J ¥713,000	□□-2516J ¥902,500	□□-2518J ¥911,000	□□-2519J ¥933,500	□□-2521J ¥956,000
GO・HO・TW	□□-2518J ¥539,800	□□-2519J ¥557,300	□□-2521J ¥575,300	□□-2516J ¥595,300	□□-2518J ¥600,800	□□-2519J ¥619,300	□□-2521J ¥637,300	□□-2516J ¥839,300	□□-2518J ¥874,800	□□-2519J ¥862,300	□□-2521J ¥880,300
FW・EW・JW	□□-2518J ¥484,100	□□-2519J ¥492,100	□□-2521J ¥507,100	□□-2516J ¥540,700	□□-2518J ¥545,100	□□-2519J ¥554,100	□□-2521J ¥569,100	□□-2516J ¥784,700	□□-2518J ¥789,100	□□-2519J ¥797,100	□□-2521J ¥812,100
BS・BH・BM・BN	□□-2518J ¥558,000	□□-2519J ¥577,000	□□-2521J ¥598,000	□□-2516J ¥612,000	□□-2518J ¥619,000	□□-2519J ¥639,000	□□-2521J ¥660,000	□□-2516J ¥856,000	□□-2518J ¥863,000	□□-2519J ¥882,000	□□-2521J ¥903,000
CW・CL・CB・CF	□□-2518J ¥558,000	□□-2519J ¥577,000	□□-2521J ¥598,000	□□-2516J ¥612,000	□□-2518J ¥619,000	□□-2519J ¥639,000	□□-2521J ¥660,000	□□-2516J ¥856,000	□□-2518J ¥863,000	□□-2519J ¥882,000	□□-2521J ¥903,000

●奥行700mmタイプもございます。くわしくは係員におたずねください。

※ダブル槽は受注生産品。100%タイプもございます。くわしくは係員におたずねください。

※ダブル槽は受注生産品。

●システムキッチン L型

- BB: ブラウンパイン ●RA: ロイヤルメイプル ●BO: ブラックオーク ●HO: ハイオーク ●BH: ベルサントグリーン ●CL: クリスタルホワイト
- MW: ミスティホワイト ●RG: ロイヤルメイプルグレイ ●MO: マイオーク ●FW: ファインウッド ●BM: ベルサントグリーン ●CB: クリスタルホワイト
- MG: ミスティグレイ ●RB: ロイヤルメイプルローズ ●LO: ライトオーク ●EW: エレガンスウッド ●BN: ベルサントブルー ●CF: クリスタルファイン
- MB: ミスティベージュ ●WO: ホワイトオーク ●TO: テクノオーク ●JW: ジョイフルウッド ●TW: テクノホワイト ●GD: グレーオーク ●DO: ドークオーク ●BB: ベルサントホワイト ●CW: クリスタルクリアホワイト
- HO: ハイオーク ●BH: ベルサントグリーン ●CL: クリスタルホワイト ●BM: ベルサントブルー ●CB: クリスタルファイン ●CF: クリスタルファイン

- BB: ブラウンパイン ●RA: ロイヤルメイプル ●BO: ブラックオーク ●HO: ハイオーク ●BH: ベルサントグリーン ●CL: クリスタルホワイト
- MW: ミスティホワイト ●RG: ロイヤルメイプルグレイ ●MO: マイオーク ●FW: ファインウッド ●BM: ベルサントグリーン ●CB: クリスタルホワイト
- MG: ミスティグレイ ●RB: ロイヤルメイプルローズ ●LO: ライトオーク ●EW: エレガンスウッド ●BN: ベルサントブルー ●CF: クリスタルファイン
- MB: ミスティベージュ ●WO: ホワイトオーク ●TO: テクノオーク ●JW: ジョイフルウッド ●TW: テクノホワイト ●GD: グレーオーク ●DO: ドークオーク ●BB: ベルサントホワイト ●CW: クリスタルクリアホワイト
- HO: ハイオーク ●BH: ベルサントグリーン ●CL: クリスタルホワイト ●BM: ベルサントブルー ●CB: クリスタルファイン ●CF: クリスタルファイン

※□□の中には商品記号が入ります。

●2850 グリル付クックトップ組み TBG-30A3 (受注生産)

間口 奥行A 使用キャビネット
 2850×1650 15B(L)・60G₂・906C(R)・30B(L)・45B₂・105S・45B(R)
 2850×1800 30B(L)・60G₂・906C(R)・30B(L)・45B₂・105S・45B(R)
 2850×1950 30B(L)・60G₂・1056C(R)・30B(L)・45B₂・105S・45B(R)
 2850×2100 30B(L)・60G₂・15B(R)・1056C(R)・30B(L)・45B₂・105S・45B(R)

ガスレンジ組み TBR-310CA3 (受注生産)

間口 奥行A 使用キャビネット
 2850×1650 15B(L)・906C(R)・30B(L)・45B₂・105S・45B(R)
 2850×1800 30B(L)・906C(R)・30B(L)・45B₂・105S・45B(R)
 2850×1950 30B(L)・1056C(R)・30B(L)・45B₂・105S・45B(R)
 2850×2100 30B(L)・15B(R)・1056C(R)・30B(L)・45B₂・105S・45B(R)

●3000 グリル付クックトップ組み TBG-30A3 (受注生産)

間口 奥行A 使用キャビネット
 3000×1650 15B(L)・60G₂・906C(R)・30B(L)・45B₂・120J・45B(R)
 3000×1800 30B(L)・60G₂・906C(R)・30B(L)・45B₂・120J・45B(R)
 3000×1950 30B(L)・60G₂・1056C(R)・30B(L)・45B₂・120J・45B(R)
 3000×2100 30B(L)・60G₂・15B(R)・1056C(R)・30B(L)・45B₂・120J・45B(R)

ガスレンジ組み TBR-310CA3 (受注生産)

間口 奥行A 使用キャビネット
 3000×1650 15B(L)・906C(R)・30B(L)・45B₂・120J・45B(R)
 3000×1800 30B(L)・906C(R)・30B(L)・45B₂・120J・45B(R)
 3000×1950 30B(L)・1056C(R)・30B(L)・45B₂・120J・45B(R)
 3000×2100 30B(L)・15B(R)・1056C(R)・30B(L)・45B₂・120J・45B(R)

品名	ステンレス(S)			
	ジャンボ槽(J)			
	1650	1800	1950	2100
BB	□□-2816J ¥911,600	□□-2818J ¥939,100	□□-2819J ¥961,800	□□-2821J ¥1,000,800
MW・MG・MB	□□-2816J ¥778,800	□□-2818J ¥794,800	□□-2819J ¥812,400	□□-2821J ¥849,400
RO・RA・RG・RB	□□-2816J ¥724,400	□□-2818J ¥736,200	□□-2819J ¥762,200	□□-2821J ¥797,700
WO・DO・BO	□□-2816J ¥633,500	□□-2818J ¥643,000	□□-2819J ¥667,000	□□-2821J ¥695,500
MO・LO・TO	□□-2816J ¥551,000	□□-2818J ¥559,000	□□-2819J ¥581,500	□□-2821J ¥604,000
GO・HO・TW	□□-2816J ¥480,500	□□-2818J ¥485,500	□□-2819J ¥503,900	□□-2821J ¥521,000
FW・EW・JW BS・BH・BM・BN	□□-2816J ¥421,700	□□-2818J ¥425,600	□□-2819J ¥433,600	□□-2821J ¥448,600
CW・CL・CB・CF	□□-2816J ¥493,500	□□-2818J ¥500,000	□□-2819J ¥519,000	□□-2821J ¥540,000

人工大理石(M)シルキーマープル				人工大理石(M)シルキージェューズ				人工大理石(C)コーリアンシェラ				
ジャンボ槽(J)				ジャンボ槽(J)				ジャンボ槽(J)				
1650	1800	1950	2100	1650	1800	1950	2100	1650	1800	1950	2100	
BB	□□-2816J ¥998,100	□□-2818J ¥1,025,600	□□-2819J ¥1,048,300	□□-2821J ¥1,087,300	□□-2816J ¥1,061,100	□□-2818J ¥1,089,100	□□-2819J ¥1,112,300	□□-2821J ¥1,151,800	□□-2816J ¥1,304,100	□□-2818J ¥1,332,100	□□-2819J ¥1,354,800	□□-2821J ¥1,393,800
MW・MG・MB	□□-2816J ¥888,300	□□-2818J ¥881,300	□□-2819J ¥898,900	□□-2821J ¥935,900	□□-2816J ¥928,300	□□-2818J ¥944,800	□□-2819J ¥962,900	□□-2821J ¥1,000,400	□□-2816J ¥1,171,300	□□-2818J ¥1,187,800	□□-2819J ¥1,205,400	□□-2821J ¥1,242,400
RO・RA・RG・RB	□□-2816J ¥810,900	□□-2818J ¥822,700	□□-2819J ¥848,700	□□-2821J ¥884,200	□□-2816J ¥873,900	□□-2818J ¥886,200	□□-2819J ¥912,700	□□-2821J ¥948,700	□□-2816J ¥1,116,900	□□-2818J ¥1,129,200	□□-2819J ¥1,155,200	□□-2821J ¥1,190,700
WO・DO・BO	□□-2816J ¥720,000	□□-2818J ¥729,500	□□-2819J ¥753,500	□□-2821J ¥782,000	□□-2816J ¥783,000	□□-2818J ¥793,000	□□-2819J ¥817,500	□□-2821J ¥846,500	□□-2816J ¥1,026,000	□□-2818J ¥1,036,000	□□-2819J ¥1,060,000	□□-2821J ¥1,088,500
MO・LO・TO	□□-2816J ¥637,500	□□-2818J ¥645,500	□□-2819J ¥668,000	□□-2821J ¥690,500	□□-2816J ¥700,500	□□-2818J ¥709,000	□□-2819J ¥732,000	□□-2821J ¥755,000	□□-2816J ¥943,500	□□-2818J ¥952,000	□□-2819J ¥974,500	□□-2821J ¥997,000
GO・HO・TW	□□-2816J ¥587,000	□□-2818J ¥572,000	□□-2819J ¥589,500	□□-2821J ¥607,500	□□-2816J ¥630,000	□□-2818J ¥635,500	□□-2819J ¥653,500	□□-2821J ¥672,000	□□-2816J ¥873,000	□□-2818J ¥878,500	□□-2819J ¥896,000	□□-2821J ¥914,000
FW・EW・JW BS・BH・BM・BN	□□-2816J ¥508,200	□□-2818J ¥512,100	□□-2819J ¥520,100	□□-2821J ¥535,100	□□-2816J ¥571,200	□□-2818J ¥575,600	□□-2819J ¥584,100	□□-2821J ¥599,600	□□-2816J ¥814,200	□□-2818J ¥818,600	□□-2819J ¥826,600	□□-2821J ¥841,600
CW・CL・CB・CF	□□-2816J ¥880,000	□□-2818J ¥886,500	□□-2819J ¥905,500	□□-2821J ¥926,500	□□-2816J ¥943,000	□□-2818J ¥950,000	□□-2819J ¥969,500	□□-2821J ¥991,000	□□-2816J ¥1,286,000	□□-2818J ¥1,293,000	□□-2819J ¥1,312,000	□□-2821J ¥1,333,000

●奥行700mmタイプもございます。くわしくは係員におたずねください。 ※ダブル槽は受注生産。 ●奥行1000mmタイプもございます。くわしくは係員におたずねください。 ※ダブル槽は受注生産です。

Wall Cabinet ウォールキャビネット (吊戸棚)

BB

※□□の中には商品記号が入ります。

<td> <td> <td> <td> <td> <td> <td> <td> <td> <td> <td> <td> </td></td></td></td></td></td></td></td></td></td></td></td>	<td> <td> <td> <td> <td> <td> <td> <td> <td> <td> <td> </td></td></td></td></td></td></td></td></td></td></td>	<td> <td> <td> <td> <td> <td> <td> <td> <td> <td> </td></td></td></td></td></td></td></td></td></td>	<td> <td> <td> <td> <td> <td> <td> <td> <td> </td></td></td></td></td></td></td></td></td>	<td> <td> <td> <td> <td> <td> <td> <td> </td></td></td></td></td></td></td></td>	<td> <td> <td> <td> <td> <td> <td> </td></td></td></td></td></td></td>	<td> <td> <td> <td> <td> <td> </td></td></td></td></td></td>	<td> <td> <td> <td> <td> </td></td></td></td></td>	<td> <td> <td> <td> </td></td></td></td>	<td> <td> <td> </td></td></td>	<td> <td> </td></td>	<td> </td>	
--	--	--	--	--	--	--	--	--	--------------------------------	----------------------	------------	--

MW MG-MB

※□□の中には商品記号が入ります。

<td> <td> <td> <td> <td> <td> <td> <td> <td> <td> <td> <td> </td></td></td></td></td></td></td></td></td></td></td></td>	<td> <td> <td> <td> <td> <td> <td> <td> <td> <td> <td> </td></td></td></td></td></td></td></td></td></td></td>	<td> <td> <td> <td> <td> <td> <td> <td> <td> <td> </td></td></td></td></td></td></td></td></td></td>	<td> <td> <td> <td> <td> <td> <td> <td> <td> </td></td></td></td></td></td></td></td></td>	<td> <td> <td> <td> <td> <td> <td> <td> </td></td></td></td></td></td></td></td>	<td> <td> <td> <td> <td> <td> <td> </td></td></td></td></td></td></td>	<td> <td> <td> <td> <td> <td> </td></td></td></td></td></td>	<td> <td> <td> <td> <td> </td></td></td></td></td>	<td> <td> <td> <td> </td></td></td></td>	<td> <td> <td> </td></td></td>	<td> <td> </td></td>	<td> </td>	
--	--	--	--	--	--	--	--	--	--------------------------------	----------------------	------------	--

RO-RA RG-RB

※□□の中には商品記号が入ります。

<td> <td> <td> <td> <td> <td> <td> <td> <td> <td> <td> <td> </td></td></td></td></td></td></td></td></td></td></td></td>	<td> <td> <td> <td> <td> <td> <td> <td> <td> <td> <td> </td></td></td></td></td></td></td></td></td></td></td>	<td> <td> <td> <td> <td> <td> <td> <td> <td> <td> </td></td></td></td></td></td></td></td></td></td>	<td> <td> <td> <td> <td> <td> <td> <td> <td> </td></td></td></td></td></td></td></td></td>	<td> <td> <td> <td> <td> <td> <td> <td> </td></td></td></td></td></td></td></td>	<td> <td> <td> <td> <td> <td> <td> </td></td></td></td></td></td></td>	<td> <td> <td> <td> <td> <td> </td></td></td></td></td></td>	<td> <td> <td> <td> <td> </td></td></td></td></td>	<td> <td> <td> <td> </td></td></td></td>	<td> <td> <td> </td></td></td>	<td> <td> </td></td>	<td> </td>	
--	--	--	--	--	--	--	--	--	--------------------------------	----------------------	------------	--

WO DO-BO

※□□の中には商品記号が入ります。

<td> <td> <td> <td> <td> <td> <td> <td> <td> <td> <td> <td> </td></td></td></td></td></td></td></td></td></td></td></td>	<td> <td> <td> <td> <td> <td> <td> <td> <td> <td> <td> </td></td></td></td></td></td></td></td></td></td></td>	<td> <td> <td> <td> <td> <td> <td> <td> <td> <td> </td></td></td></td></td></td></td></td></td></td>	<td> <td> <td> <td> <td> <td> <td> <td> <td> </td></td></td></td></td></td></td></td></td>	<td> <td> <td> <td> <td> <td> <td> <td> </td></td></td></td></td></td></td></td>	<td> <td> <td> <td> <td> <td> <td> </td></td></td></td></td></td></td>	<td> <td> <td> <td> <td> <td> </td></td></td></td></td></td>	<td> <td> <td> <td> <td> </td></td></td></td></td>	<td> <td> <td> <td> </td></td></td></td>	<td> <td> <td> </td></td></td>	<td> <td> </td></td>	<td> </td>	
--	--	--	--	--	--	--	--	--	--------------------------------	----------------------	------------	--

MO・LO TO

※□の中には商品記号が入ります。

GO HO・TW

※□の中には商品記号が入ります。

FW EW・JW BS・BH BM・BN

※□の中には商品記号が入ります。

CW・CL CB・CF

※□の中には商品記号が入ります。

●1950~3600mm

1950(シングルシンク)R

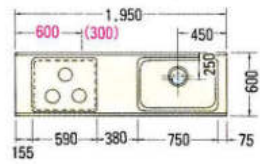

2100(シングルシンク)R

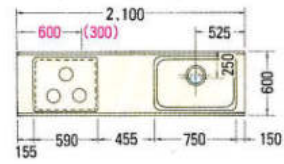

2250(ジャンボシンク)R

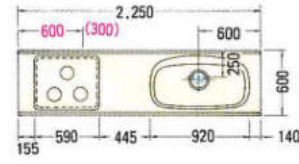

2400(ジャンボシンク)R

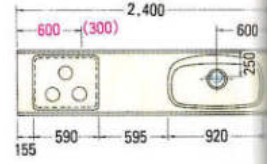

2550(ジャンボシンク)R

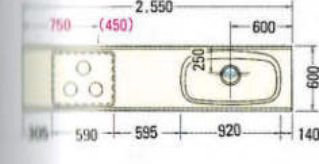

2700(ジャンボシンク)R

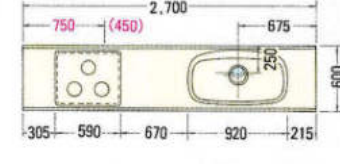

2850(ジャンボシンク)R

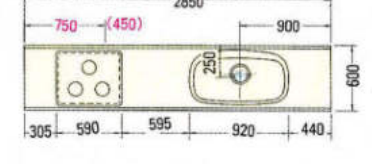

3000(ジャンボシンク)R

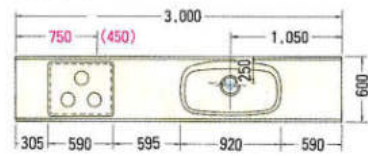

3150(ジャンボシンク)R

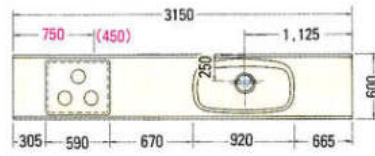

3300(ジャンボシンク)R

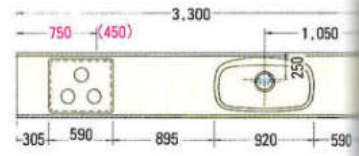

3450(ジャンボシンク)R

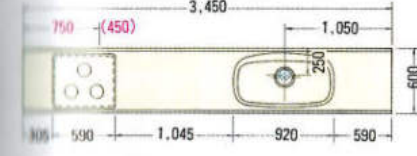

3600(ジャンボシンク)R

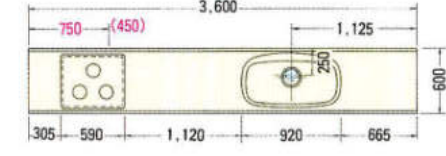

※赤数字はガス配管位置寸法を示す。
 ※()内寸法はL仕様を示す。
 ※上記図面は木製システムの図面です。ホーローシステムの場合排水孔位置が多少ズレます。
 ※水槽から蛇口を立上げる場合、床(FL)から450mmのところに壁配管してください。

●1950mm

●2100mm

●2250mm

●2400mm

●2550mm

●2700mm

●2850mm

●3000mm

●1650mm

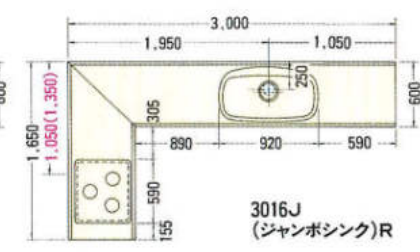
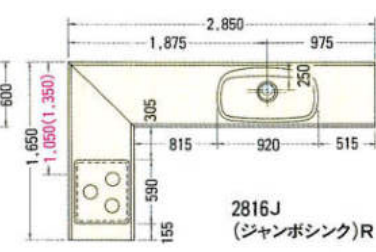
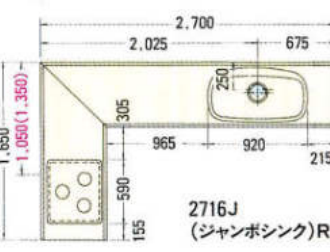
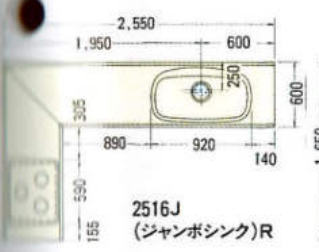
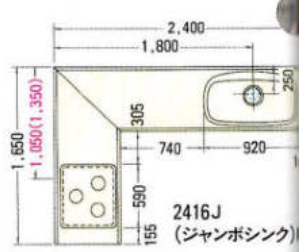
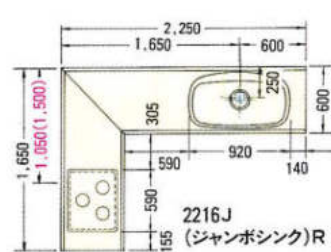
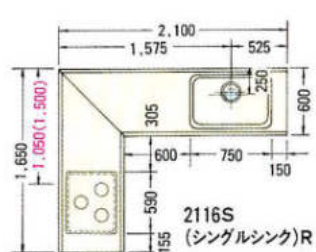
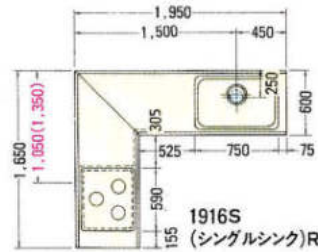

●1800mm

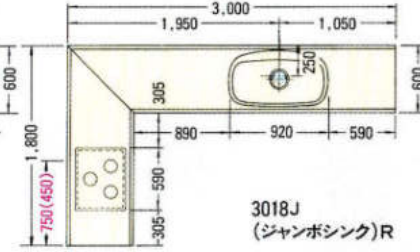
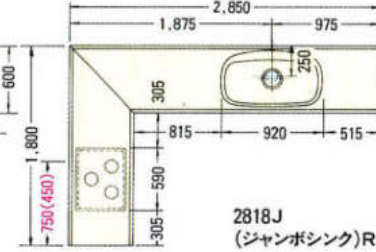
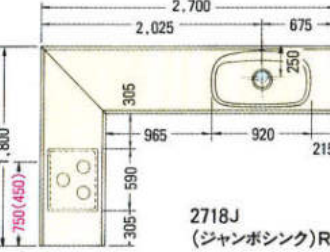
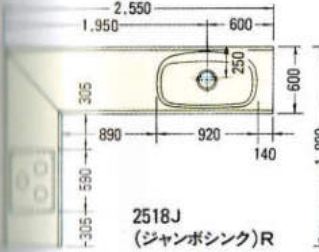
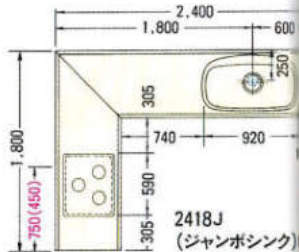
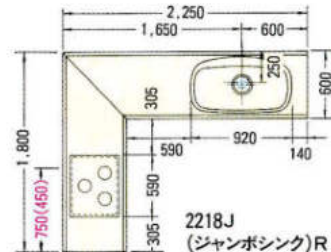
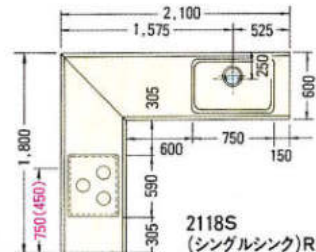
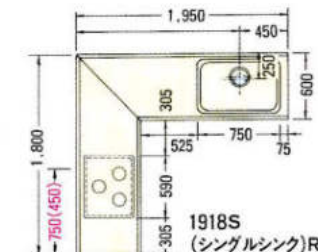

●1950mm

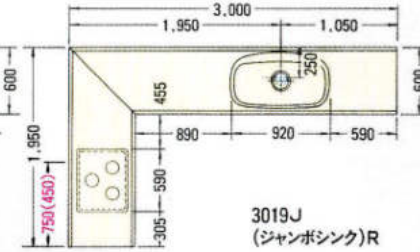
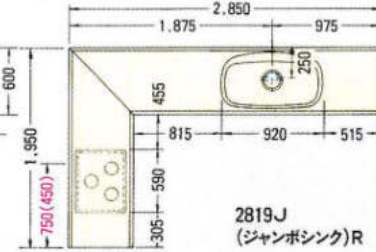
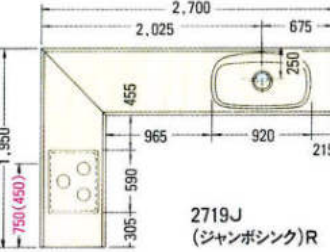
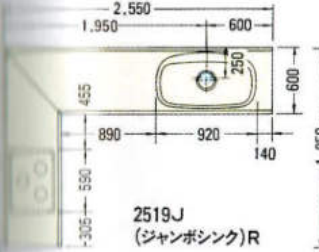
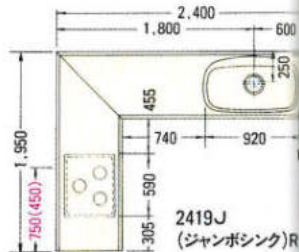
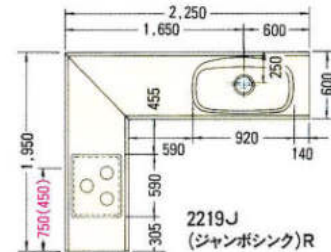
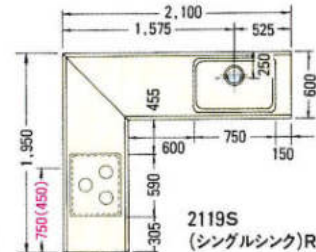
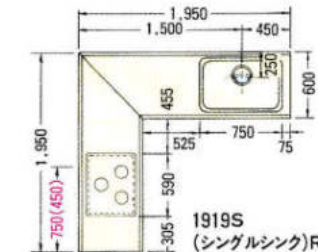

●2100mm

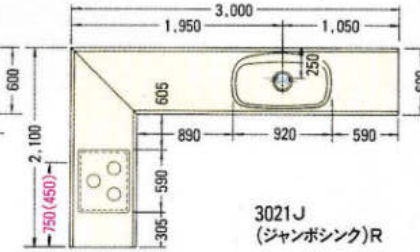
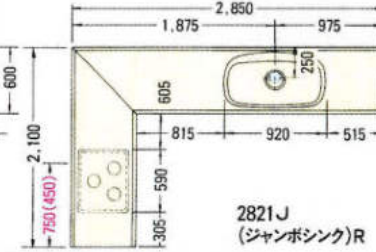
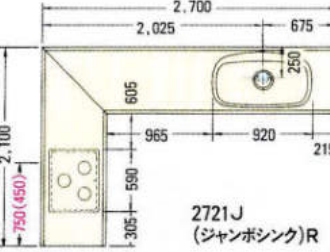
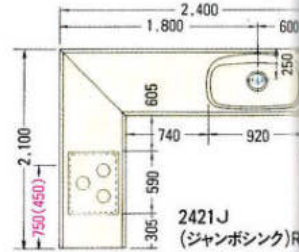
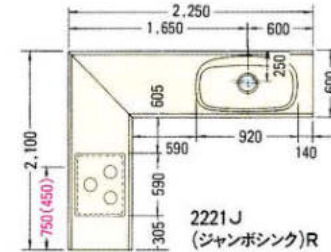
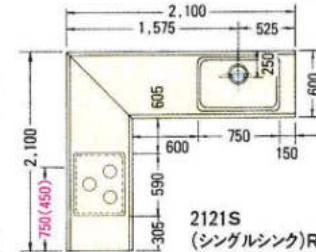
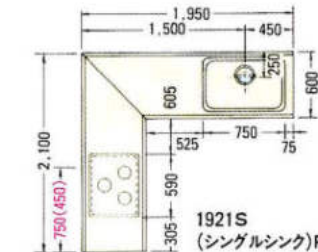

※赤数字はガス配管位置寸法を示す。
 ※()内寸法はL仕様を示す。

※上記図面は木製システムの図面です。ホーローシステムの場合排水孔位置が多少ズレます。
 ※水槽から蛇口を立上げる場合、床(FL)から450mmのところに壁配管してください。

システムキッチン ●2700mmセット例(右仕様)

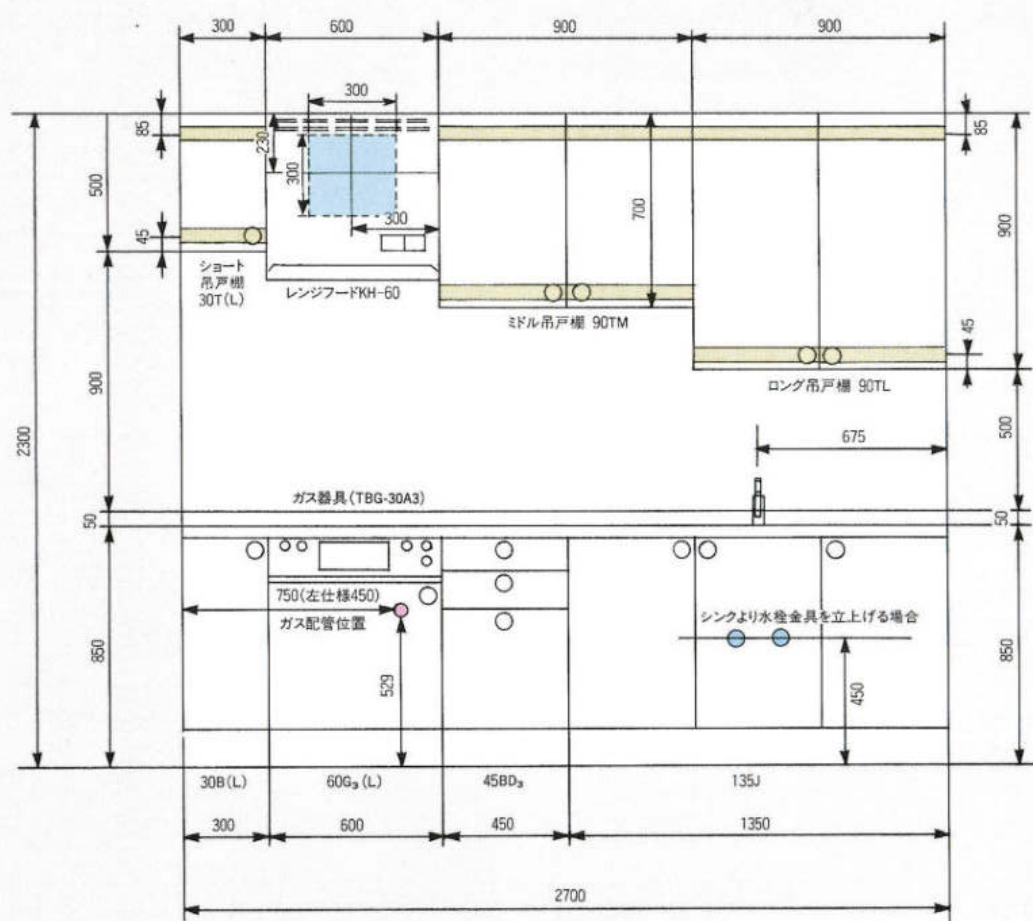

グリル付クックトップ ●TBG-30A3

連続放電式点火/立消え安全装置付/ガス消費料(Kcal/h) 右4,100 左2,300 後1,100 グリル1,650(13A)

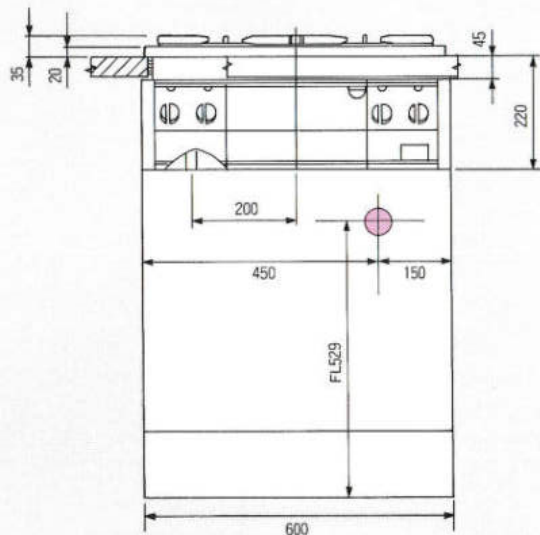
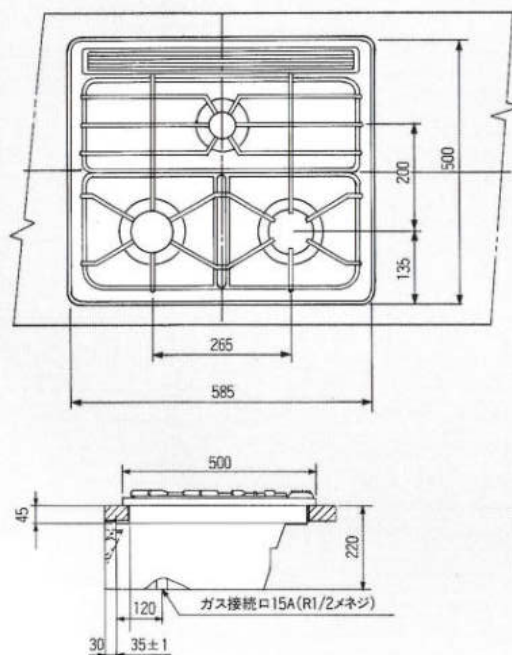

- ガス配管工事
 ●ガス接続は金属可とう管又は、金属管接続をしてください。
 ●接続工事については、ガス供給事業者の指定する工事店にご依頼ください。

ガスレンジ ●TBR-310CA3(EA3)

連続放電式点火/立消え安全装置付/電源100V・消費電力85W(TBR-310CA3)1200W(TBR-310EA3)
 ガス消費量(Kcal/h)コンロ 右4,100 左2,300 後1,100 グリル1,650 オープン5,300(13A)

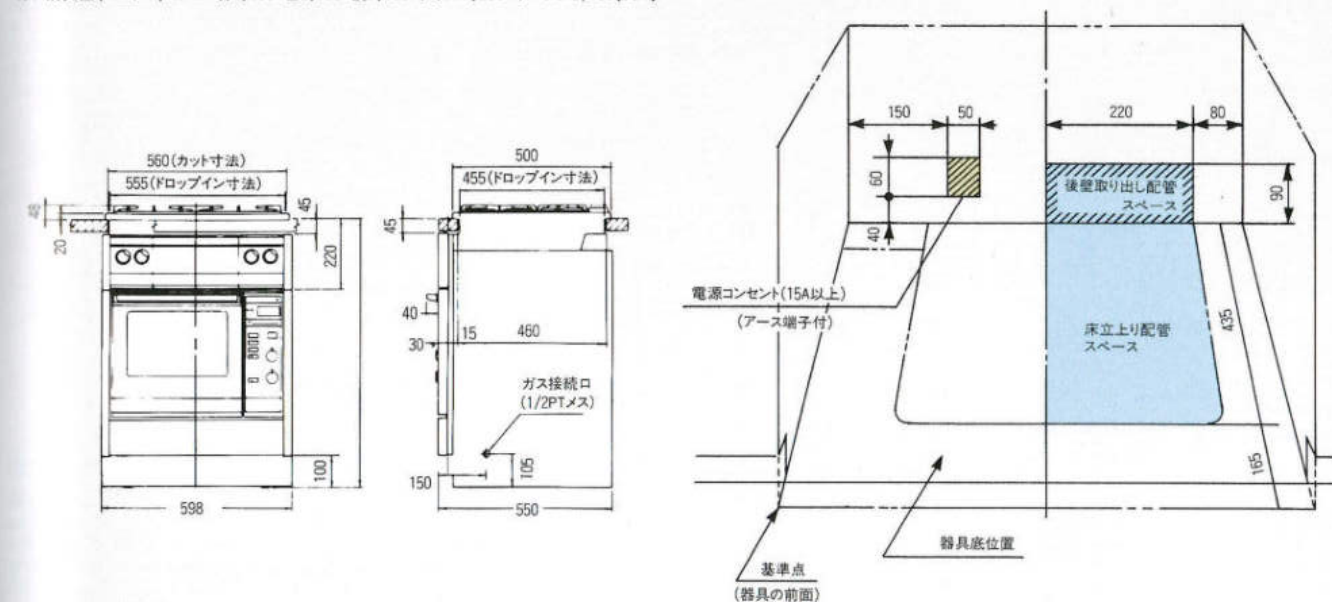

レンジフード ●KH-60(75)(90)

換気扇組込タイプ/スロットフィルター付/排気口は3方向選択可能/消費電力38・36W(60・50Hz)/騒音39ホン

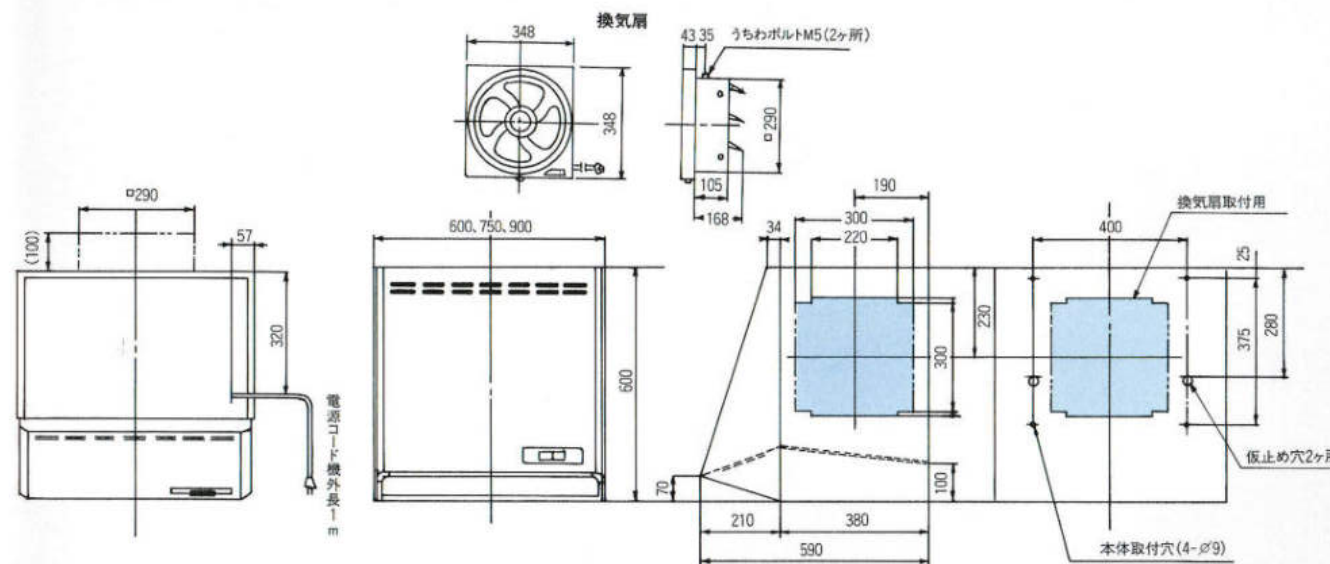

●DF-60(75)(90) DF-602・603・752・753・902・903

シロッコファンタイプ/スロットファイター付/排気口は4方向選択可能/ソフトタッチ式スイッチ/遅延タイマー付/消費電力 強111・101W(60・50Hz) 弱45W
 騒音 強42(44)ホン 弱29(31)ホン (60・50Hz)

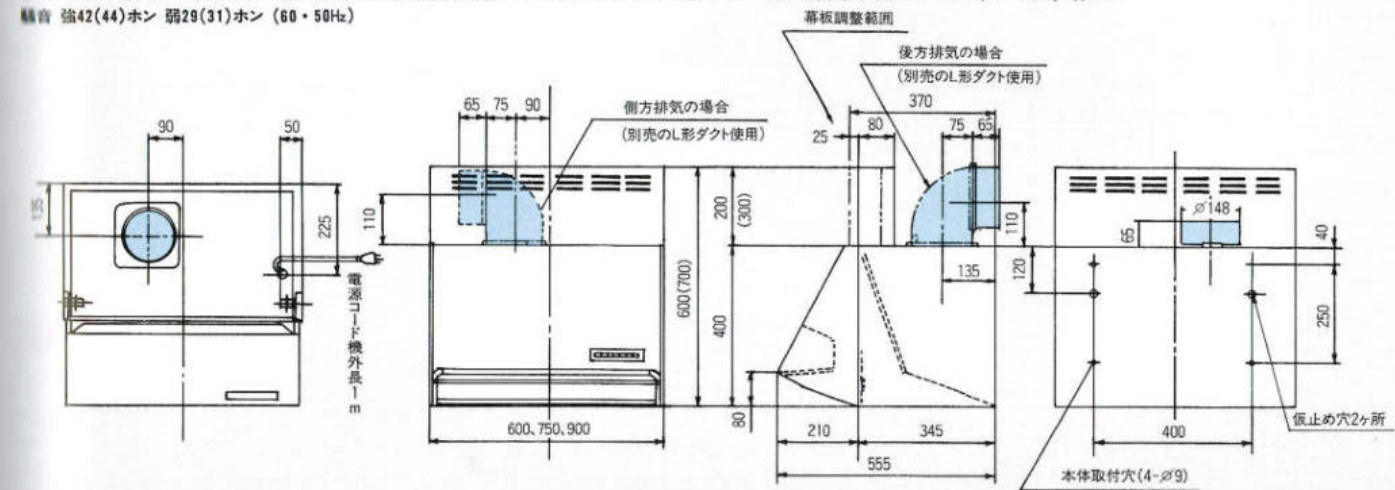

大型食器乾燥庫 ●N-45MVD・N-45BVD

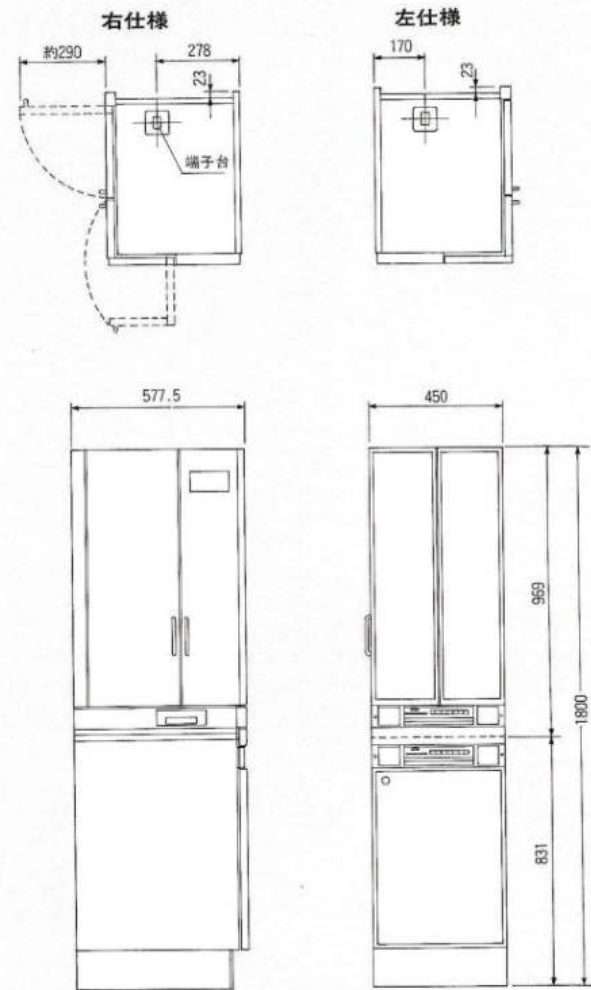

●N-45MVD(ミドル)

※ミドルの扉開閉面横への吊戸棚設置の際は、開口300%床より1800%のスペースを確保してください。

●大型食器乾燥庫ミドルタイプは420/415W(AC100V・50/60Hz)です。突入時(スイッチを入れた直後)約9アンペア流れますので電気容量にご配慮ください。

●N-45BVD(フロー)

●大型食器乾燥庫フロアタイプの定格消費電力は305W(AC100V50/60Hz)です。突入時(スイッチを入れた直後)約7アンペア流れますので電気容量にご配慮ください。

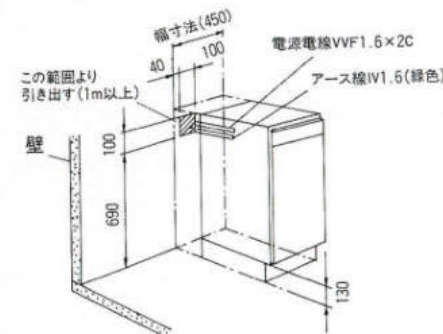
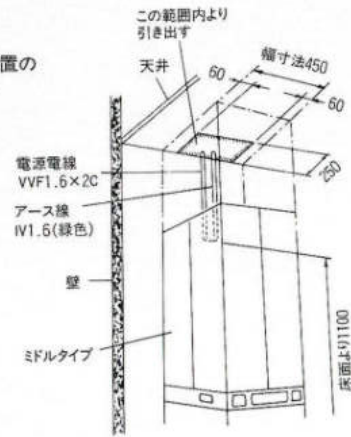

冷蔵庫

●NR-F40W₁

有効内容積 403ℓ
製品重量 83kg

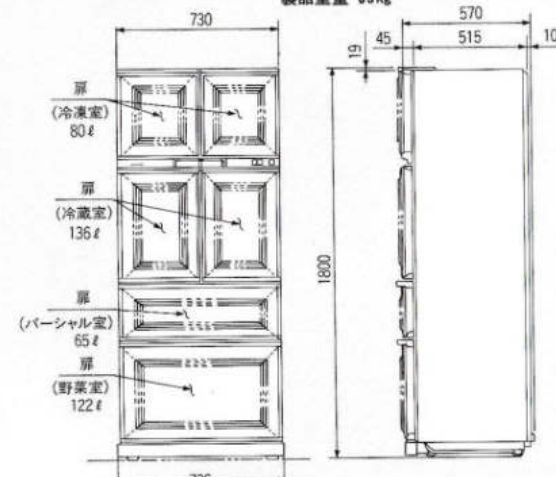

- この冷蔵庫には、冷蔵庫後部と壁面との間に放熱のための空間(放熱スペース)がありません。
- 後部壁面に突起物がないことを確かめて下さい。
- 冷蔵庫左右の空間は7mm以上、冷蔵庫上部の空間は150mm以上あけてください。

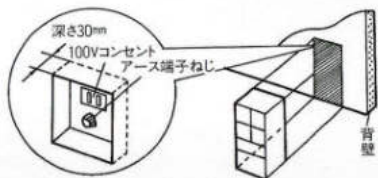

●NR-D37PX₁

有効内容積 368ℓ
製品重量 80kg

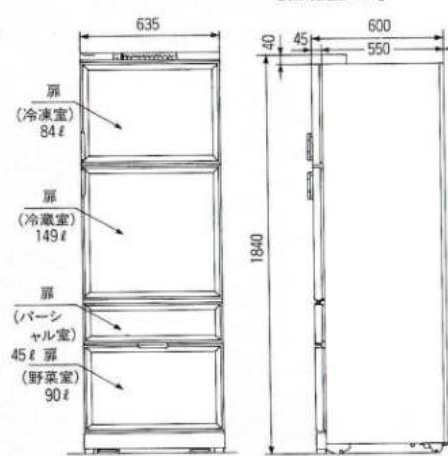

- 冷蔵庫には放熱のための空間(放熱スペース)が必要です。(斜線部分) 冷蔵庫左右には5mm以上、上部は100mm以上の空間をあけてください。(後部の空間は不要です。)

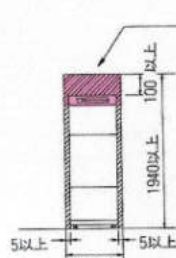

●NR-C34PX₁

有効内容積 337ℓ
製品重量 68kg

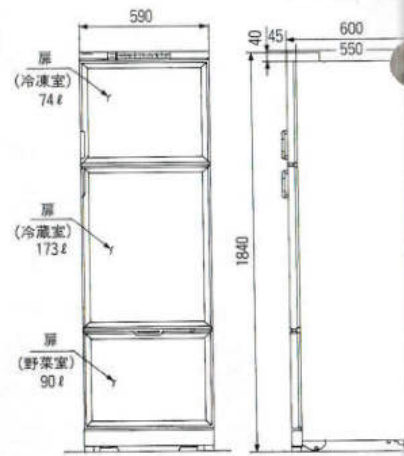

赤色内にアース端子付の埋込みコンセントをご利用ください。

- 冷蔵庫には放熱のための空間(放熱スペース)が必要です。(斜線部分) 冷蔵庫左右には5mm以上、上部は100mm以上の空間をあけてください。(後部の空間は不要です。)

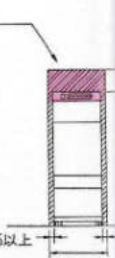

ビルトイン食器洗い乾燥機

●NP-3000BW

①床立上げの配管例
単相 100V
消費電力量大 1213/1210W(60/50Hz)
標準総使用水量 約23ℓ
※斜線内にアースターミナル付埋込みコンセント(125V・15A)を設置してください。

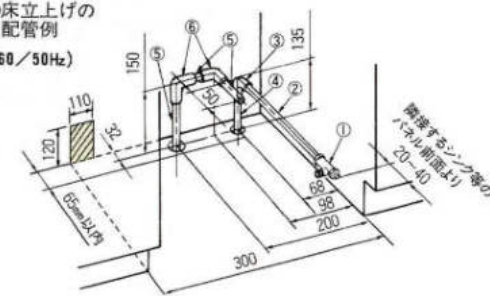

- 給水(給湯の場合は耐熱配管) 排水(耐熱塩ビ使用のこと)
- ①ドライバー用アングル型止水栓
 - ②硬質塩化ビニルライニング鋼管
 - ③PS $\frac{1}{2}$ エルボ
 - ④HT20相当品
 - ⑤エルボ
 - ⑥硬質塩化ビニルライニング鋼管相当品

②壁出しの配管例

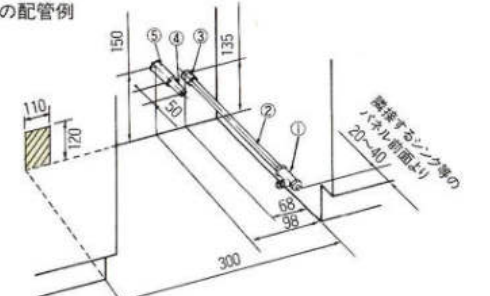

- 給水(給湯の場合は耐熱配管) 排水(耐熱塩ビ使用のこと)
- ①ドライバー用アングル型止水栓
 - ②硬質塩化ビニルライニング鋼管相当品
 - ③PS $\frac{1}{2}$ ソケット
 - ④HT20相当品
 - ⑤ソケット

●NP-5600B

●NP-5700BW

①床立上げの配管例
単相 100V
消費電力量大 1240/1220W(60/50Hz)
標準総使用水量 約30ℓ
※斜線内にアースターミナル付埋込みコンセント(125V・15A)を設置してください。

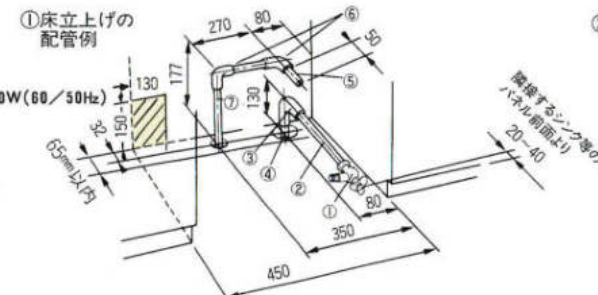

- 給水(給湯の場合は耐熱配管) 排水(耐熱塩ビ使用のこと)
- ①アングル型止水栓
 - ②硬質塩化ビニルライニング鋼管
 - ③PS $\frac{1}{2}$ エルボ
 - ④HT20相当品
 - ⑤HT20相当品
 - ⑥硬質塩化ビニルライニング鋼管相当品

②壁出しの配管例

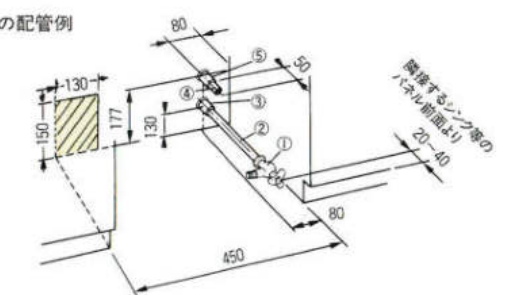

- 給水(給湯の場合は耐熱配管) 排水(耐熱塩ビ使用のこと)
- ①アングル型止水栓
 - ②硬質塩化ビニルライニング鋼管相当品
 - ③PS $\frac{1}{2}$ ソケット
 - ④HT20相当品
 - ⑤ソケット(呼び径20)

●NP-9103B

①床立上げの配管例
単相 200V
消費電力量大 1610W
標準総使用水量 約41.6ℓ
※斜線内にアースターミナル付専用コンセント(同相)をご使用ください。(250V・15A)

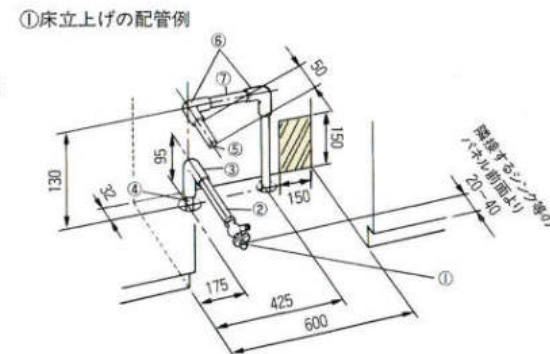

- 給水(給湯の場合は耐熱配管) 排水(耐熱塩ビ使用のこと)
- ①アングル型止水栓
 - ②硬質塩化ビニルライニング鋼管
 - ③PS $\frac{1}{2}$ エルボ
 - ④HT20相当品
 - ⑤HT20相当品
 - ⑥硬質塩化ビニルライニング鋼管相当品

②壁出しの配管例

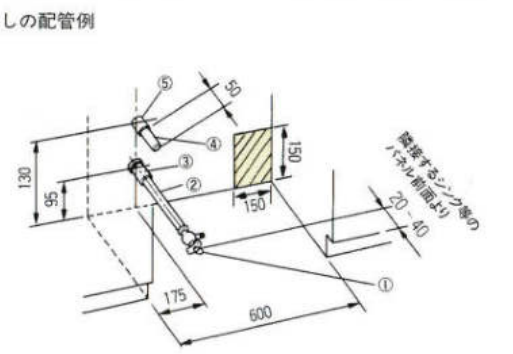

- 給水(給湯の場合は耐熱配管) 排水(耐熱塩ビ使用のこと)
- ①アングル型止水栓
 - ②硬質塩化ビニルライニング鋼管相当品
 - ③PS $\frac{1}{2}$ ソケット
 - ④HT20相当品
 - ⑤ソケット

ビルトイン食器乾燥機 ●NSD-452BD

単相 100V/消費電力 230W 標準食器量5~6人分

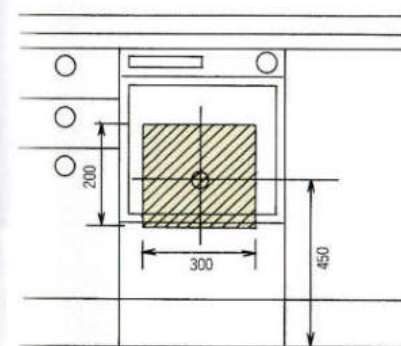

※斜線内に端子付コンセントを設置してください。

蛍光灯付吊戸棚 ●90TMF

照明器具 20W

