

Compact Kitchen

●コンパクトキッチン



CKN-180SVLB (グレー) ●セット合計価格 ¥297,900

1800%・ステンレスワークトップ・吊戸棚・フードボックス・水栓金具・2ログリル付コンロ・食器乾燥機付
※施工費及びテーブル・椅子は含まれていません。



CKN-165SLB (グレー)

●セット合計価格 ¥428,200

1650%・ステンレスワークトップ・ロング吊戸棚・フードボックス・対面カウンターユニット
水栓金具・2ログリル付コンロ・ワーキングカウンター(1200%)
※施工費及び椅子は含まれていません。



CKS-150SLB (ホワイト) ●セット合計価格 ¥194,800

1500%・ステンレスワークトップ・吊戸棚・フードボックス・水栓金具・2ログリル付コンロ
※施工費及びテーブル・椅子は含まれていません。

※専用カタログを用意しておりますので別途ご請求ください。

●コンパクトキッチン レイアウトプラン

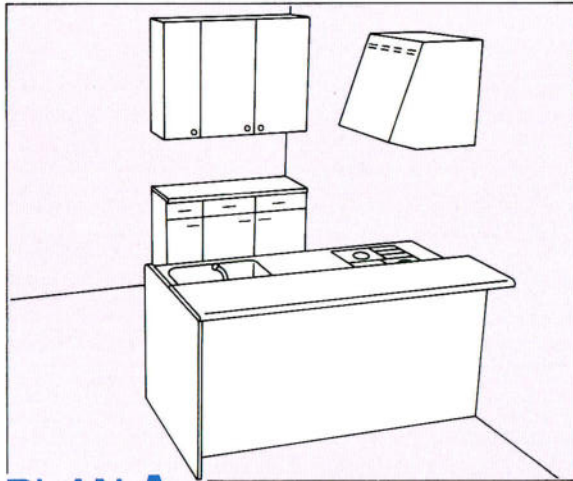

PLAN A パーティーキッチン

1950mm	¥ 421,800	1500mm	¥ 390,500
1800mm	¥ 407,900	1200mm	¥ 353,700
1650mm	¥ 400,400		

※価格にはキッチン、カウンターユニット、フードボックス、サービスカウンター、ロング吊戸棚、2口コンロ、水栓金具が含まれています。

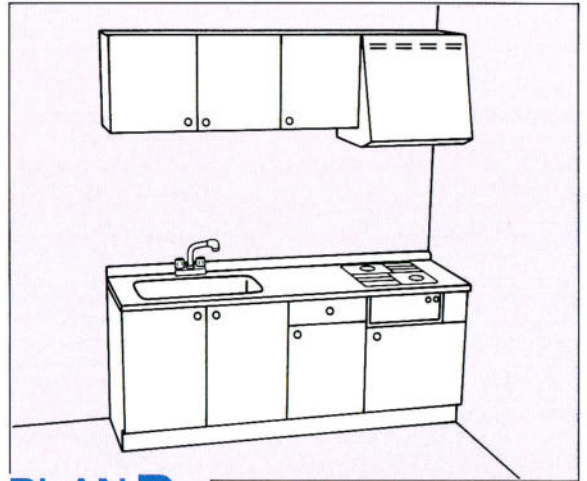

PLAN B 1950mmタイプ

キッチン CKS(CKN)-195SL(R)A	¥ 142,600
吊戸棚 CKS(CKN)-90T	¥ 20,900
CKS(CKN)-45T	¥ 13,200
フード KB-601A	¥ 18,000

セット合計価格
¥194,700

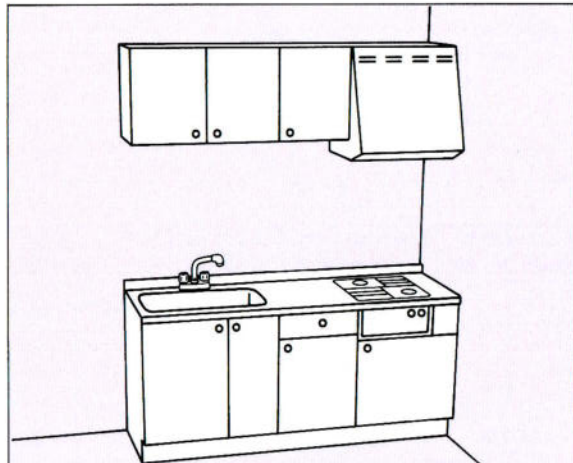

PLAN C 1800mmタイプ

キッチン CKS(CKN)-180SL(R)A	¥ 138,000
吊戸棚 CKS(CKN)-120T	¥ 28,500
フード KB-601A	¥ 18,000

セット合計価格
¥184,500

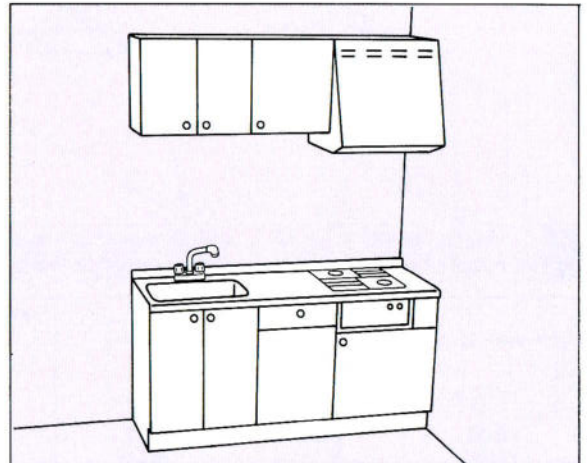

PLAN D 1650mmタイプ

キッチン CKS(CKN)-165SL(R)A	¥ 134,000
吊戸棚 CKS(CKN)-60T	¥ 16,500
CKS(CKN)-45T	¥ 13,200
フード KB-601A	¥ 18,000

セット合計価格
¥181,700

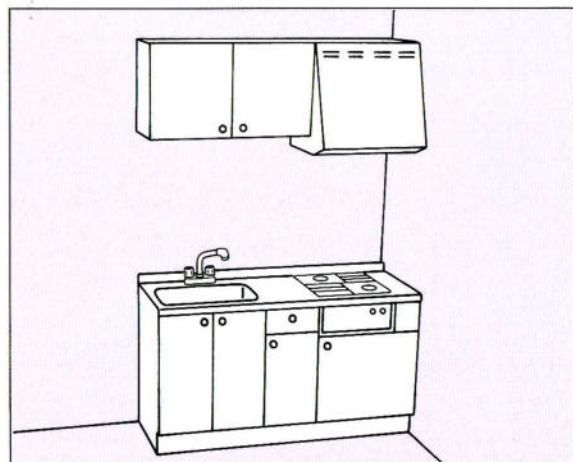

PLAN E 1500mmタイプ

キッチン CKS(CKN)-150SL(R)A	¥ 129,600
吊戸棚 CKS(CKN)-90T	¥ 20,900
フード KB-601A	¥ 18,000

セット合計価格
¥168,500

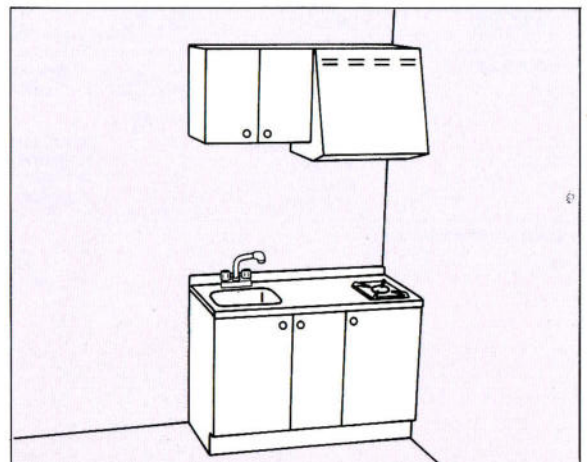

PLAN F 1200mmタイプ

キッチン CKS(CKN)-120SL(R)C	¥ 101,000
吊戸棚 CKS(CKN)-60T	¥ 16,500
フード KB-601A	¥ 18,000

セット合計価格
¥135,500

●コンパクトキッチン 価格表

間口	1950 ^{mm}	1800 ^{mm}	1650 ^{mm}	1500 ^{mm}	1200 ^{mm}
スタンダードタイプ					
ガス2口コンロ	CKS(CKN)-195SR(L)A ¥142,600	CKS(CKN)-180SR(L)A ¥138,000	CKS(CKN)-165SR(L)A ¥134,000	CKS(CKN)-150SR(L)A ¥129,600	CKS(CKN)-120SR(L)C ¥101,000
ガス2口コンロ グリル付	CKS(CKN)-195SR(L)B ¥152,600	CKS(CKN)-180SR(L)B ¥148,000	CKS(CKN)-165SR(L)B ¥144,000	CKS(CKN)-150SR(L)B ¥139,600	
電気2口コンロ	CKS(CKN)-195SR(L)E ¥175,600	CKS(CKN)-180SR(L)E ¥171,000	CKS(CKN)-165SR(L)E ¥167,000	CKS(CKN)-150SR(L)E ¥162,600	
電気2口コンロ ロースター付	CKS(CKN)-195SR(L)F ¥210,600	CKS(CKN)-180SR(L)F ¥206,000	CKS(CKN)-165SR(L)F ¥202,000	CKS(CKN)-150SR(L)F ¥197,600	
食器乾燥機タイプ					
ガス2口コンロ 食器乾燥機付	CKS(CKN)-195SVR(L)A ¥216,600	CKS(CKN)-180SVR(L)A ¥212,000	CKS(CKN)-165SVR(L)A ¥208,000		
ガス2口コンロ グリル・食乾付	CKS(CKN)-195SVR(L)B ¥226,600	CKS(CKN)-180SVR(L)B ¥222,000	CKS(CKN)-165SVR(L)B ¥218,000		
電気2口コンロ 食器乾燥機付	CKS(CKN)-195SVR(L)E ¥249,600	CKS(CKN)-180SVR(L)E ¥245,000	CKS(CKN)-165SVR(L)E ¥241,000		
電気2口コンロ ロースター・食乾付	CKS(CKN)-195SVR(L)F ¥284,600	CKS(CKN)-180SVR(L)F ¥280,000	CKS(CKN)-165SVR(L)F ¥276,000		
冷蔵庫タイプ					
ガス2口コンロ 冷蔵庫付	CKS(CKN)-195RGR(L)D ¥191,100	CKS(CKN)-180RGR(L)D ¥186,500	CKS(CKN)-165RGR(L)D ¥182,500	CKS(CKN)-150RGR(L)D ¥178,100	
電気2口コンロ 冷蔵庫付	CKS(CKN)-195RER(L)G ¥203,100	CKS(CKN)-180RER(L)G ¥198,500	CKS(CKN)-165RER(L)G ¥194,500	CKS(CKN)-150RER(L)G ¥190,100	

加熱機器種類
 A: RBT-20KCZ
 B: RBG-20KCZ
 C: RBD-310
 D: RBD-420
 E: BHP-P24A
 F: BHP-P34A
 G: BHP-P24SA

ウォールユニット	120T 1200×500	90T 900×500	60T 600×500	45T・R/L 450×500	90TM 900×700	60TM 600×700	45TM・R/L 450×700	30TM・R/L 300×700
	CKS(CKN)-120T ¥28,500	CKS(CKN)-90T ¥20,900	CKS(CKN)-60T ¥16,500	CKS(CKN)-45T ¥13,200	CKS(CKN)-90TM ¥24,500	CKS(CKN)-60TM ¥19,200	CKS(CKN)-45TM ¥14,200	CKS(CKN)-30TM ¥11,600
	90TL 900×900	45TL・R/L 450×900	30TL・R/L 300×900	水切棚付吊戸棚 90TLM 900×900	蛍光灯付吊戸棚 90TMF 900×700	ガラス吊戸棚 90TLG 900×900	ガラス吊戸棚 60TLG 600×900	
	CKS(CKN)-90TL ¥37,200	CKS(CKN)-45TL ¥26,300	CKS(CKN)-30TL ¥20,700	CKS(CKN)-90TLM ¥52,700	CKS(CKN)-90TMF ¥34,000	BS(BN)-90TLG ¥50,000	BS(BN)-60TLG ¥41,000	

●サービスカウンター

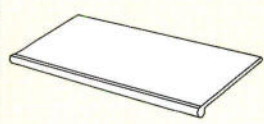

カウンター(奥行450%)
 CP-120K04(1200%) ¥27,000
 CP-90K04(900%) ¥21,000
 CP-60K04(600%) ¥18,000

●ベースキャビネット



(奥行450%)
 BSS(BNS)-30KD,R/L(300%) ¥19,000
 BSS(BNS)-45KD,R/L(450%) ¥22,500

●サービスカウンターセットプラン

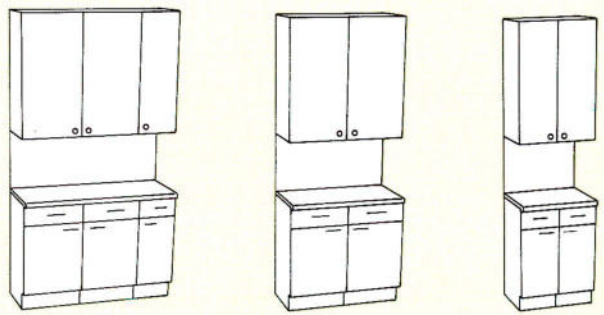

1200% ¥148,900 CP-120K04+45KD, ×2・30KD, ×90TL・30TL(R)
 900% ¥103,200 CP-90K04+45KD, ×2・90TL CP-60K04+30KD, ×2・30TL(R)・30TL(L)

●パーティーキッチンカウンターユニット

1950% ¥112,300
 1800% ¥103,000
 1650% ¥99,500
 1500% ¥94,000
 1200% ¥85,800

※価格は、カウンターユニットのみで、キッチンの価格が含まれていません。

ポストフォームカウンター
 1950%用 CP-PC197KCKN(CKS)
 1800%用 CP-PC182KCKN(CKS)
 1650%用 CP-PC167KCKN(CKS)
 1500%用 CP-PC152KCKN(CKS)
 1200%用 CP-PC122KCKN(CKS)

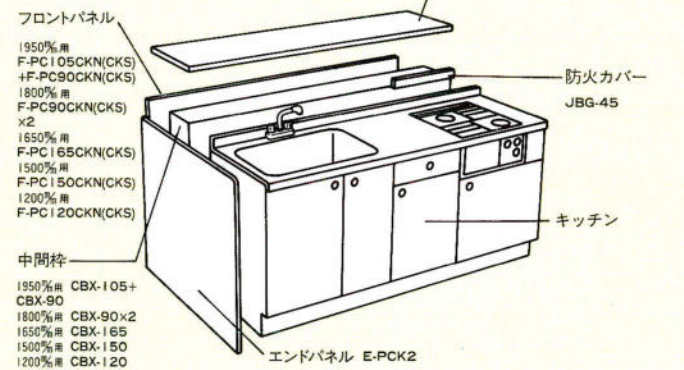

フロントパネル
 1950%用 F-PC105CKN(CKS)+F-PC90CKN(CKS)
 1800%用 F-PC90CKN(CKS) ×2
 1650%用 F-PC165CKN(CKS)
 1500%用 F-PC150CKN(CKS)
 1200%用 F-PC120CKN(CKS)

防火カバー JBG-45

キッチン

中間枠

1950%用 CBX-105+CBX-90
 1800%用 CBX-90×2
 1650%用 CBX-165
 1500%用 CBX-150
 1200%用 CBX-120

エンドパネル E-PCK2

CABINET & SINK

高級感あるダーク調の木目扉に、清潔なホーローキャビネットをコーディネートしたキッチン芸術品。

落ちつきと気品を感じさせる家具調キッチンです。

新発売

ホーローディープグレイ DG

写真のセット例

●流し台DG-180J(R) ●ガス台DG-60GC ●調理台DG-30B ●吊戸棚DG-90
TLG・DG-90TM ●レンジフードKH-90B・FN-9B ●収納庫DG-60TDG・60TU・
DG-30TDS・30TU

セット合計価格(キッチン2700%・収納庫900%) ¥685,100
(施工費及びテーブル、椅子、水栓金具は含まれていません。)

- ホーローキャビネット ●SUS304(18-8ステンレストップ)
(ガス台、ガスキャビネットはSUS430/18ステンレスです)
- 木目扉
- 4段引出し
- スライド蝶番
- スプーンケース



流し台(ジャンボ水槽)
DG-195J
1950×560×800
¥172,000
中央水槽のため左・右水槽はございません。



流し台(W水槽)
DG-180W
1800×560×800
¥159,000
左・右水槽がございます。



流し台(ジャンボ水槽)
DG-180J
1800×560×800
¥155,000
左・右水槽がございます。



流し台(ジャンボ水槽)
DG-165J
1650×560×800
¥144,000
左・右水槽がございます。



流し台(W水槽)
DG-150W
1500×560×800
¥139,000
左・右水槽がございます。



流し台
DG-150S
1500×560×800
¥130,000
左・右水槽がございます。



流し台
DG-120S
1200×560×800
¥117,000
左・右水槽がございます。



調理台
DG-90B 900×360×500 ¥61,000
DG-60B 600×560×800 ¥48,000
DG-40B 400×560×800 ¥35,500
DG-30B 300×360×500 ¥32,500



米ピツ付
調理台
DG-60BR
600×560×800
¥59,000
米ピツ容量14kg



調理台
DG-30B 300×360×500 ¥32,500
米ピツ
RB-01N 225×480×425 ¥11,500
米ピツ容量9kg



隅調理台
DG-71C
717×717×800
¥67,000



ガス台
DG-100G 1000×545×620 ¥58,000
DG-70G 700×545×620 ¥44,000
DG-60G 600×545×620 ¥41,000



ガスキャビネット
DG-60GC (2口コンロ) 600×550×800 ¥89,000 (2個口梱包です)
ガスキャビネット
DG-60GC3 (3口コンロ) 600×550×800 ¥99,000 (2個口梱包です)



吊戸棚
DG-150T 1500×360×500 ¥58,800
DG-60T 600×360×500 ¥28,000
DG-30T 300×360×500 ¥18,000
DG-120T 1200×360×500 ¥43,000
DG-45T 450×360×500 ¥21,500
DG-15T 150×360×500 ¥15,500
DG-90T 900×360×500 ¥34,500
DG-40T 400×360×500 ¥19,500
※DG-45T・30T・15Tは左開き扉もございます。

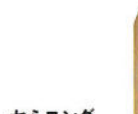

セミロング
吊戸棚
DG-120TM 1200×360×700 ¥58,000
DG-45TM 450×360×700 ¥24,000
DG-15TM 150×360×700 ¥18,500



DG-90TM 900×360×700 ¥45,000
DG-40TM 400×360×700 ¥23,000
DG-60TM 600×360×700 ¥30,000
DG-30TM 300×360×700 ¥21,000



隅吊戸棚
DG-71TC 717×717×500 ¥38,000



セミロング
隅吊戸棚
DG-71TCM 717×717×700 ¥45,000



ロングガラス吊戸棚
DG-90TLG 900×360×400 ¥54,800
DG-60TLG 600×360×400 ¥45,000



中棚ガラス吊戸棚
DG-90TCG 900×272×400 ¥38,000



中棚ガラス吊戸棚
DG-60TCG 600×272×400 ¥24,500



収納庫(上台)
DG-60TU 600×546×500 ¥33,000



収納庫(上台)
DG-60TU 600×546×500 ¥33,000



収納庫(上台)
DG-30TU 300×546×500 ¥20,500

収納庫(ガラス扉下台)
DG-60TDG 600×546×1800 ¥98,500

収納庫(下台)
DG-60TD 600×546×1800 ¥86,000

スライド収納庫(下台)
DG-30TDS 300×546×1800 ¥88,000

CABINET & SINK

キッチンの持つインテリア性を強調した、落ちついた色彩の扉は、オークの天然木仕上げです。家具調感覚をふんだんに取り入れた、気品のあるキッチンスペースを演出します。

在庫限り

ホーローマイオーク MO

写真のセット例

●流し台MO-21OCR●調理台MO-90B●ガス台MO-60GC●吊戸棚MO-90TCM・MO-90TM・MO-90TLG●冷蔵庫SR-284SKV●冷蔵庫上台MO-60TU●レンジフードKH-90B・FN-9B

セット合計価格(3600×1500mm)..... ¥914,100

(施工費及びテーブル、椅子、照明器具、水栓金具は含まれていません。)

- ホーローキャビネット
- SUS304(18-8ステンレストップ)
- 天然木扉
- (ガス台、ガスキャビネットはSUS430/18ステンレスです)
- 4段引出し
- スライド蝶番
- スプーンケース



流し台(ジャンボ水槽)
MO-195J
1950×560×800
¥172,000
中央水槽のため、右水槽はございません。



流し台(W水槽)
MO-180W
1800×560×800
¥159,000
左・右水槽がございます。



流し台(ジャンボ水槽)
MO-180J
1800×560×800
¥155,000
左・右水槽がございます。



流し台(ジャンボ水槽)
MO-165J
1650×560×800
¥144,000
左・右水槽がございます。



流し台(W水槽)
MO-150W
1500×560×800
¥139,000
左・右水槽がございます。



流し台
MO-150S
1500×560×800
¥130,000
左・右水槽がございます。



流し台
MO-120S
1200×560×800
¥117,000
左・右水槽がございます。



調理台
MO-90B
900×360×500
¥61,000
MO-40B
400×360×500
¥35,500

MO-60B
600×360×500
¥48,000
MO-30B
300×360×500
¥32,500



米びつ付
調理台
MO-60BR
600×360×800
¥59,000
米びつ容量14kg



調理台
MO-30B
300×360×800
¥32,500
米びつ
RB-01N
225×180×425
¥11,500
米びつ容量9kg



隅調理台
MO-71C
717×717×800
¥67,000



ガス台
MO-100G
1000×545×620
¥58,000
MO-70G
700×545×620
¥44,000
MO-60G
600×545×620
¥41,000



ガスキャビネット
MO-60GC
(2口コンロ)
600×550×800
¥89,000
(2個1梱包です)



ガスキャビネット
MO-60GC3
(3口コンロ)
600×550×800
¥99,000
(2個1梱包です)



吊戸棚
MO-150T
1500×360×500
¥58,800
MO-120T
1200×360×500
¥43,000
MO-90T
900×360×500
¥34,500

MO-60T
600×360×500
¥28,000

MO-45T
450×360×500
¥21,500

MO-40T
400×360×500
¥19,500

MO-30T
300×360×500
¥18,000

MO-15T
150×360×500
¥15,500

※MO-45T・30T・15Tは左開き扉もございます。



セミロング
吊戸棚
MO-120TM
1200×360×700
¥58,000
MO-90TM
900×360×700
¥45,000
MO-60TM
600×360×700
¥30,000



隅吊戸棚
MO-71TC
717×717×500
¥38,000



セミロング
隅吊戸棚
MO-71TCM
717×717×700
¥45,000

MO-45TM
450×360×700
¥24,000
MO-40TM
400×360×700
¥23,000
MO-30TM
300×360×700
¥21,000

MO-15TM
150×360×700
¥18,500
※MO-45TM・30TM・15TMは左開き扉もございます。



ロングガラス吊戸棚
MO-90TLG
900×360×900
¥54,800
MO-60TLG
600×360×900
¥45,000



中棚ガラス吊戸棚
MO-90TCG
900×272×400
¥38,000



中棚ガラス吊戸棚
MO-60TCG
600×272×400
¥24,500



収納庫(上台)
MO-60TU
600×546×500
¥33,000



収納庫(上台)
MO-60TU
600×546×500
¥33,000

収納庫(下台)
MO-60TD
600×546×1800
¥86,000



収納庫(上台)
MO-30TU
300×546×500
¥20,500

スライド収納庫(下台)
MO-30TDS
300×546×1800
¥88,000

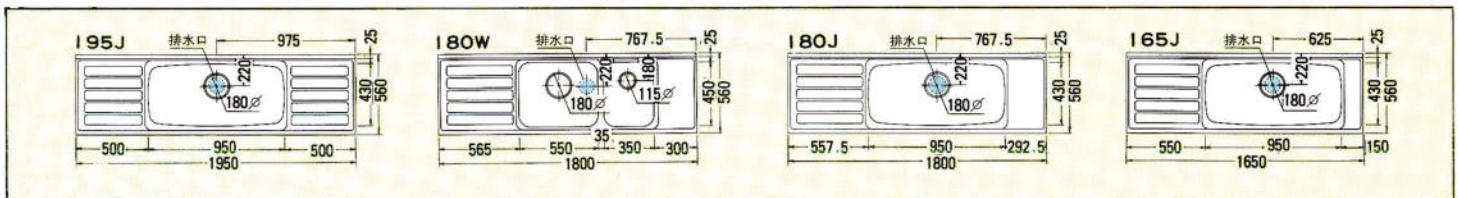

CABINET & SINK

ナチュラルな木目を、おだやかなカラーに仕上げた家具調タイプのキッチンです。気品のあるオークの自然な落ちつきがインテリアスペースを格調高い雰囲気演出します。

ホーローオーク HO

写真のセット例

- 流し台HO-180JR ●ガス台HO-60GC ●調理台HO-30B ●吊戸棚HO-90TLG・90T・90TCG ●収納庫HO-60TDG・60TD・60TU×2・30TDS・30TU
- レンジフードKH-90B・FN-9B

セット合計価格(キッチン2700%・収納庫150%)……………¥758,300
(施工費及びテーブル、椅子、照明器具、水栓金具等は含まれていません。)

- ホーローキャビネット ●SUS304(18-8ステンレスストップ)
- 木製扉 (ガス台、ガスキャビネットはSUS430/18ステンレスです)
- 4段引出し ●スライド蝶番
- スプーンケース



流し台(ジャンボ水槽)
HO-195J
1350×560×800
¥158,000
中央水槽のため左・右水槽はございません。



流し台(W水槽)
HO-180W
1800×560×800
¥147,000
左・右水槽がございます。



流し台(ジャンボ水槽)
HO-180J
1800×560×800
¥143,000
左・右水槽がございます。



流し台(ジャンボ水槽)
HO-165J
1650×560×800
¥133,000
左・右水槽がございます。



流し台(W水槽)
HO-150W
1500×560×800
¥129,000
左・右水槽がございます。



流し台
HO-150S
1500×560×800
¥121,000
左・右水槽がございます。



流し台
HO-120S
1200×560×800
¥106,000
左・右水槽がございます。



調理台
HO-90B
900×560×800
¥57,000
HO-40B
400×560×800
¥33,600



HO-60B
600×560×800
¥45,500
HO-30B
300×560×800
¥30,500



調理台
HO-30B
300×560×800
¥30,500



隅調理台
HO-71C
717×717×800
¥62,000



ガス台
HO-100G
1000×545×620
¥54,000
HO-60G
600×545×620
¥37,000

HO-70G
700×545×620
¥41,000

ガスキャビネット
HO-60GC
(2口コンロ)
600×550×800
¥85,000
(2個口梱包です)

ガスキャビネット
HO-60GC3
(3口コンロ)
600×550×800
¥95,000
(2個口梱包です)

立ち消え安全装置付

吊戸棚
HO-150T
1500×360×500
¥44,700
HO-90T
900×360×500
¥30,000
HO-40T
400×360×500
¥16,500

HO-135T
1350×360×500
¥40,500
HO-60T
600×360×500
¥24,500
HO-30T
300×360×500
¥15,500

HO-120T
1200×360×500
¥36,500
HO-45T
450×360×500
¥17,500
HO-15T
150×360×500
¥13,000

※HO-45T・30T・15Tは左開き扉もございます。

セミロング
吊戸棚
HO-135TM
1350×360×700
¥51,000
HO-60TM
600×360×700
¥27,000
HO-30TM
300×360×700
¥16,500

HO-120TM
1200×360×700
¥43,000
HO-45TM
450×360×700
¥19,500
HO-15TM
150×360×700
¥14,000

HO-90TM
900×360×700
¥33,500
HO-40TM
400×360×700
¥18,500

※HO-45TM・30TM・15TMは左開き扉もございます。



隅吊戸棚
HO-71TC
717×717×500
¥32,700



セミロング
隅吊戸棚
HO-71TCM
717×717×700
¥36,200



ロングガラス吊戸棚
HO-90TLG
900×360×900
¥52,000
HO-60TLG
600×360×900
¥43,500



中棚ガラス吊戸棚
HO-90TCG
900×272×400
¥36,500



中棚ガラス吊戸棚
HO-60TCG
600×272×400
¥24,000



収納庫(上台)
HO-60TU
600×546×500
¥29,000



収納庫(ガラス扉下台)
HO-60TDG
600×546×1800
¥84,000



収納庫(上台)
HO-60TD
600×546×500
¥29,000



収納庫(上台)
HO-30TU
300×546×500
¥17,500

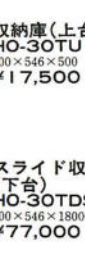

収納庫(下台)
HO-60TD
600×546×1800
¥76,000

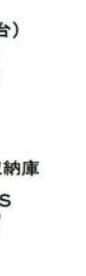

スライド収納庫
(下台)
HO-30TDS
300×546×1800
¥77,000

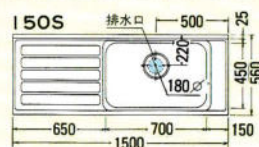
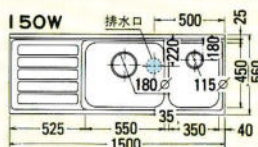

吊戸棚取付機位置

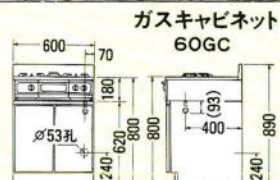
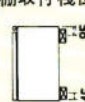

CABINET & SINK

美しさで、丈夫さで愛されるホーローキッチン、ニュークリスタル。クールでシンプルな白い扉が、現代的なキッチンスペースを演出。どんなインテリアにも調和できる、清潔感あふれるタイプです。

ホーローニュークリスタル クリアホワイト CW

写真のセット例

- 流し台CW-165JR ●調理台CW-30B ●ガス台CW-60GC
- 吊戸棚CW-150T・CW-90TCG・CW-60TCG・CW-30TML
- 収納庫CW-45TMU・CW-45TDG ●レンジフードKH-75A・FN-7A

セット合計価格 (3000%) ¥475,400

(施工費及びテーブル、椅子、水栓金具は含まれていません。)

- ホーローキャビネット ●SUS304(18-8ステンレストップ)
- 前面ホーロー (ガス台、ガスキャビネットはSUS430/18ステンレスです)
- 4段引出し ●スプーンケース
- 大型ゴミ収納器 ●スライド蝶番



※写真の取手デザインは変更されています。2ページの扉写真をご参照ください。

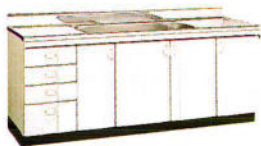

流し台(ジャンボ水槽)
CW-195J
1950×560×800
¥135,000
中央水槽のため左・右水槽はございません。



流し台(W水槽)
CW-180W
1800×560×800
¥124,800
左・右水槽がございます。

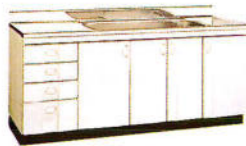

流し台(ジャンボ水槽)
CW-180J
1800×560×800
¥119,500
左・右水槽がございます。

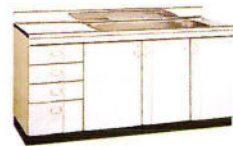

流し台(ジャンボ水槽)
CW-165J
1650×560×800
¥110,000
左・右水槽がございます。



流し台(W水槽)
CW-150W
1500×560×800
¥108,800
左・右水槽がございます。

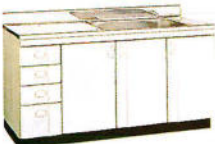

流し台
CW-150S
1500×560×800
¥103,000
左・右水槽がございます。



流し台
CW-120S
1200×560×800
¥85,800
左・右水槽がございます。



CW-105S
1050×560×800
¥79,800
左・右水槽がございます。



調理台
CW-60B
600×560×800
¥42,800



調理台
CW-60BD
600×560×800
¥58,000



米びつ付
調理台
CW-60BR
600×560×800
¥54,800
米びつ容量14kg



調理台 米びつ
CW-40B RB-01N
400×560×800
¥31,300
米びつ容量9kg



隅調理台
CW-71C
717×717×800
¥54,000



ガス台
CW-100G CW-70G
1000×545×620 700×545×620
¥46,000 ¥33,800
CW-60G
600×545×620
¥29,800



ガスキャビネット
CW-60GC
(2口コンロ)
600×560×800
¥78,000
(2個口梱包です)



ガスキャビネット
CW-60GC3
(3口コンロ)
600×560×800
¥88,000
(2個口梱包です)



吊戸棚
CW-165T 1650×367×500
¥46,800
CW-150T 1500×367×500
¥39,800
CW-120T 1200×367×500
¥34,800
CW-90T 900×367×500
¥28,500
CW-70T 700×367×500
¥24,000
CW-60T 600×367×500
¥23,000
CW-40T 400×367×500
¥16,000
CW-35T 350×367×500
¥15,500
CW-30T 300×367×500
¥14,500
※CW-30Tは左開き扉もございます。



セミロング吊戸棚
CW-120TM 1200×367×633
¥39,800
CW-60TM 600×367×633
¥25,500
CW-30TM 300×367×633
¥15,500
※CW-30TMは左開き扉もございます。



隅吊戸棚
CW-71TC
717×717×500
¥33,000



セミロング
隅吊戸棚
CW-71TCM
717×717×633
¥34,500



ロングガラス
吊戸棚
CW-60TLG
600×367×900
¥43,000
(木製扉)



中棚ガラス吊戸棚
CW-90TCG
900×274×400
¥35,500
(木製扉)



中棚ガラス吊戸棚
CW-60TCG
600×274×400
¥23,000
(木製扉)



収納庫(上台)
CW-60TMU
600×555×633
¥35,000



収納庫(上台)
CW-45TMU
450×555×633
¥28,000



収納庫
(ガラス戸下台)
CW-60TDG
600×555×1667
¥97,000



収納庫
(ガラス戸下台)
CW-45TDG
450×555×1667
¥77,000

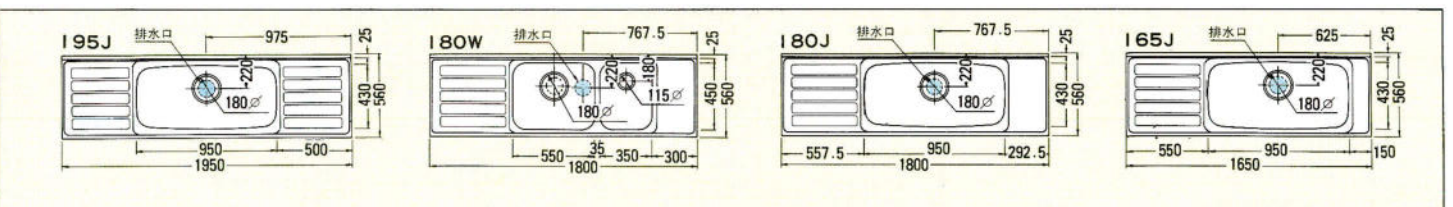

CABINET & SINK

どんなインテリアにもマッチする、ページのやわらかな自然の雰囲気。やさしさに満ちた空間をつくるモダンなキッチンです。ヘルシーでナチュラルなスペースを演出してくれます。

ホーロー・ニュークリスタル ルーベストページ CB

写真のセット例

- 流し台CB-165JR ●調理台CB-30B ●ガス台CB-60GC
- 吊戸棚CB-150T・CB-90TCG・CB-60TCG・CB-30TML
- 収納庫CB-60TMU・CB-60TDG ●レンジフードKH-75B・FN-7B

セット合計価格 (3150%) ¥509,600
(施工費及びテーブル、椅子、水栓金具は含まれていません。)

- ホーローキャビネット ●SUS304(18-8ステンレストップ)
(ガス台、ガスキャビネットはSUS430/18ステンレスです)
- 前面ホーロー ●4段引出し ●スプーンケース
- 大型ゴミ収納器 ●スライド蝶番

※写真の取手デザインは変更されています。6ページの扉写真を参照ください。



流し台(ジャンボ水槽)
CB-195J
1950×560×800
¥135,000
中央水槽のため左・右水槽はございません。



流し台(W水槽)
CB-180W
1800×560×800
¥124,800
左・右水槽がございます。



流し台(ジャンボ水槽)
CB-180J
1800×560×800
¥119,500
左・右水槽がございます。



流し台(ジャンボ水槽)
CB-165J
1650×560×800
¥110,000
左・右水槽がございます。



流し台(W水槽)
CB-150W
1500×560×800
¥108,800
左・右水槽がございます。



流し台
CB-150S
1500×560×800
¥103,000
左・右水槽がございます。



流し台
CB-120S
1200×560×800
¥85,800
左・右水槽がございます。



流し台
CB-105S
1050×560×800
¥79,800
左・右水槽がございます。



調理台
CB-60B
600×560×800
¥42,800



調理台
CB-60BD
600×560×800
¥58,000



米びつ付
調理台
CB-60BR
600×560×800
¥54,800
米びつ容量14kg



調理台 米びつ
CB-40B RB-01N
400×560×800 225×480×425
¥31,300 ¥11,500
米びつ容量9kg



隅調理台
CB-71C
717×717×800
¥54,000



ガス台
CB-100G
1000×545×620
¥46,000
CB-70G
700×545×620
¥33,800
CB-60G
600×545×620
¥29,800



ガスキャビネット
CB-60GC
(2口コンロ)
600×560×800
¥78,000
(2個口梱包です)



ガスキャビネット
CB-60GC3
(3口コンロ)
600×550×800
¥88,000
(2個口梱包です)



吊戸棚
CB-165T
1650×367×500
¥46,800
CB-150T
1500×367×500
¥39,800
CB-120T
1200×367×500
¥34,800
CB-90T
900×367×500
¥28,500
CB-70T
700×367×500
¥24,000
CB-60T
600×367×500
¥23,000
CB-40T
400×367×500
¥16,000
CB-35T
350×367×500
¥15,500
CB-30T
300×367×500
¥14,500
※CW-30Tは左開き扉もございます。



セミロング吊戸棚
CB-120TM
1200×367×633
¥39,800
CB-90TM
900×367×633
¥31,800
CB-60TM
600×367×633
¥25,500
CB-45TM
450×367×633
¥18,800
CB-30TM
300×367×633
¥15,500
※CW-30TMは左開き扉もございます。



隅吊戸棚
CB-71TC
717×717×500
¥33,000



セミロング
隅吊戸棚
CB-71TCM
717×717×633
¥34,500



ロングガラス
吊戸棚
CB-60TLG
600×367×900
¥43,000
(木製扉)



中棚ガラス吊戸棚
CB-90TCG
900×274×400
¥35,500
(木製扉)



中棚ガラス吊戸棚
CB-60TCG
600×274×400
¥23,000
(木製扉)



収納庫(上台)
CB-60TMU
600×555×633
¥35,000



収納庫(上台)
CB-45TMU
450×555×633
¥28,000



収納庫
(ガラス戸下台)
CB-60TDG
600×555×1667
¥97,000



収納庫
(ガラス戸下台)
CB-45TDG
450×555×1667
¥77,000

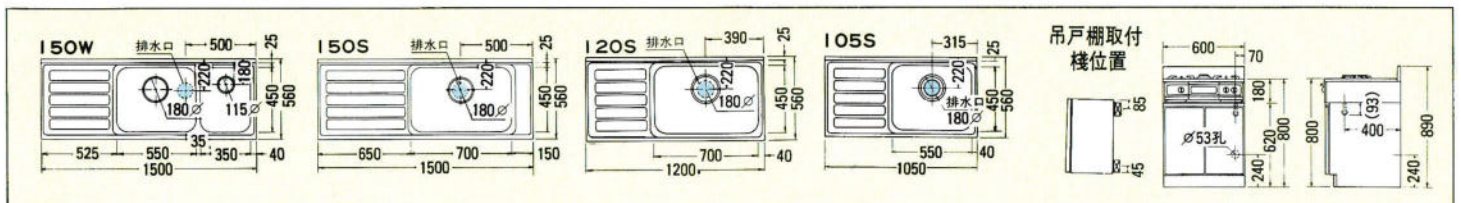



アイデアを生かして個性と機能性をアップ。明るいアイボリーのキッチンスペースが生まれます。

CABINET & SINK

色はアイボリーを基調で明るく、ナチュラルモダンをテーマに、デザインはシンプルにまとめて、さらにホーローキッチンの中では、うれしい低価格を実現しました。

ホーロー HS

セット合計価格 (2700%) ¥242,900

(施工費及び水栓金具、テーブル、椅子は含まれていません)

- ホーローキャビネット ●SUS304(18-8ステンレストップ)
- 前面ホーロー (ガス台はSUS430/18ステンレスです)
- 大型ゴミ収納器



流し台(W水槽)
HS-180W
1800×560×800
¥95,000
左・右水槽がございます。



流し台(ジャンボ水槽)
HS-170J
1700×560×800
¥92,300
左・右水槽がございます。



流し台
HS-150S
1500×560×800
¥77,700
左・右水槽がございます。



流し台
HS-120S
1200×560×800
¥63,500
左・右水槽がございます。



流し台
HS-110S
1100×560×800
¥60,500
左・右水槽がございます。



調理台
HS-60B 400×560×800 ¥34,700
HS-40B 400×560×800 ¥28,000
HS-30B 300×560×800 ¥24,200



米びつ付調理台
HS-60BR
600×560×800
¥46,700
米びつ容量14kg



調理台
HS-30B 300×560×800 ¥24,200
米びつ RB-01N 225×480×425 ¥11,500
米びつ容量9kg



隅調理台
HS-71C
717×717×800
¥47,200



ガス台
HS-100G
1000×545×690
¥38,900
HS-90G 900×545×690 ¥36,800



ガス台
HS-70G
700×545×690
¥28,200
HS-60G 600×545×690 ¥25,200



吊戸棚
HS-150T 1500×375×575 ¥39,800
HS-120T 1200×375×575 ¥30,200
HS-110T 1100×375×575 ¥29,000
HS-90T 900×375×575 ¥25,200
HS-60T 600×375×575 ¥18,200
HS-40T 400×375×575 ¥13,700



隅吊戸棚
HS-71TC
717×717×575 ¥24,900
HS-30T 300×375×575 ¥11,700

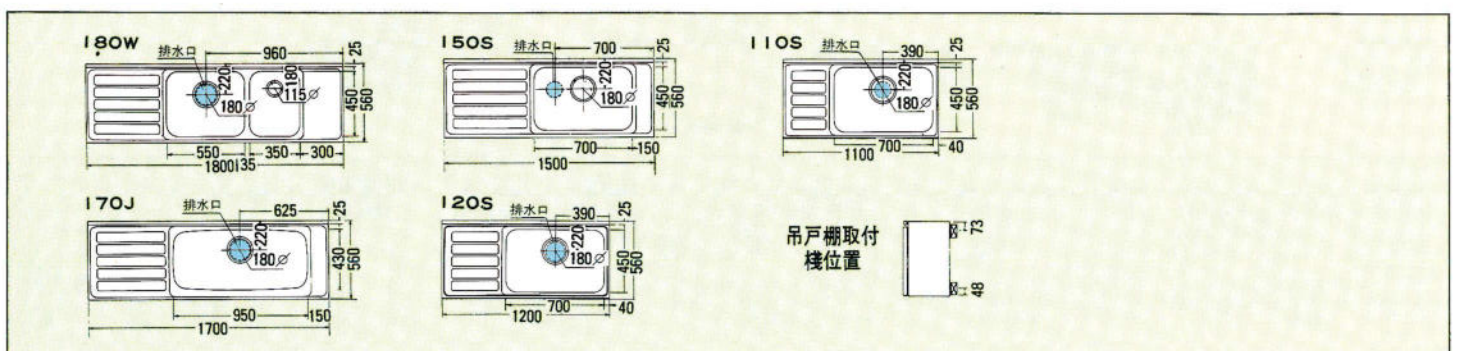



CABINET & SINK

好評の木目シリーズにお求め易い価格でラインアップ。自然で美しい木目を生かした家具調感覚が、エレガントな美しさと、現代的センスを感じさせます。

■木製キッチン

ファインウッド FW

写真のセット例

●流し台FW-180J ●調理台FW-30B ●ガス台FW-60GC ●吊戸棚FW-90T・60T・30TM(R)・30TM(L)・90TCG・60TCG ●収納庫FW-30TU・30TDS・60TUX2・60TD・60TDG ●レンジフードKH-60B・FN-6B

セット合計価格 (キッチン2700%・収納庫1500%) ¥664,100
(施工費及びテーブル、椅子、水栓金具は含まれていません。)

- 木製キャビネット
- 底板ステンレス張り
- ワンタッチスライド蝶番
- 3段引き出し
- SUS304(18-8ステンレストップ)
(ガス台、ガスキャビネットはSUS430/18ステンレスです)



流し台(ジャンボ水槽)
FW-195J
1950×560×800
¥124,500
中央水槽のため左・右水槽はございません。

流し台(W水槽)
FW-180W
1800×560×800
¥111,000
左・右水槽がございます。

流し台(ジャンボ水槽)
FW-180J
1800×560×800
¥104,800
左・右水槽がございます。

流し台(ジャンボ水槽)
FW-165J
1650×560×800
¥100,500
左・右水槽がございます。

流し台(W水槽)
FW-150W
1500×545×800
¥102,500
左・右水槽がございます。



流し台
FW-150S
1500×560×800
¥93,000
左・右水槽がございます。

流し台
FW-120S
1200×560×800
¥82,000
左・右水槽がございます。

FW-105S
1050×560×800
¥79,000

調理台
FW-90B
900×560×800
¥41,500
FW-40B
400×560×800
¥28,000

FW-60B
600×560×800
¥36,000
FW-30B
300×560×800
¥25,000

引出し付
調理台
FW-60BD
600×560×800
¥49,800

米びつ付
調理台
FW-60BR
600×560×800
¥48,800
米びつ容量11kg

調理台
FW-30B
300×560×800
¥25,000
米びつ
RB-02N
225×480×460
¥11,500
米びつ容量14kg

隅調理台
FW-71C
717×717×800
¥50,000

ガス台
FW-100G
1000×545×820
¥43,000
FW-70G
700×545×820
¥30,800
FW-60G
600×545×820
¥27,800



ガスキャビネット
FW-60GC
(3口コンロ)
600×550×800
¥75,000
(2個1梱包です)

ガスキャビネット
FW-60GC3
(3口コンロ)
900×550×800
¥85,000
(2個1梱包です)

吊戸棚
FW-150T
1500×360×500
¥38,800
FW-60T
600×360×500
¥19,000
FW-30T
300×360×500
¥12,000

FW-120T
1200×360×500
¥33,000
FW-45T
450×360×500
¥15,500
FW-15T
150×360×500
¥10,500

FW-90T
900×360×500
¥24,000
FW-40T
400×360×500
¥14,500

セミロング
吊戸棚
FW-120TM
1200×360×700
¥39,800
FW-45TM
450×360×700
¥16,500
FW-15TM
150×360×700
¥12,000

FW-90TM
900×360×700
¥27,800
FW-40TM
400×360×700
¥15,800

FW-60TM
600×360×700
¥22,000
FW-30TM
300×360×700
¥13,500

隅吊戸棚
FW-71TC
717×717×500
¥28,800

セミロング
隅吊戸棚
FW-71TCM
717×717×700
¥30,800

※FW-45TM・30TM・15TMは左開き扉もございます。



ロングガラス吊戸棚
FW-90TLG
900×360×900
¥50,000
FW-60TLG
600×360×900
¥41,000

中棚ガラス吊戸棚
FW-90TCG
900×272×400
¥36,000

中棚ガラス吊戸棚
FW-60TCG
600×272×400
¥23,500

収納庫(上台)
FW-60TU
600×546×500
¥23,000

収納庫(下台)
FW-60TD
600×546×500
¥68,500

収納庫(上台)
FW-60TU
600×546×500
¥23,000

収納庫(ガラス扉下台)
FW-60TDG
600×546×1800
¥85,500

収納庫(上台)
FW-30TU
300×546×500
¥14,000

スライド収納庫(下台)
FW-30TDS
300×546×1800
¥75,000

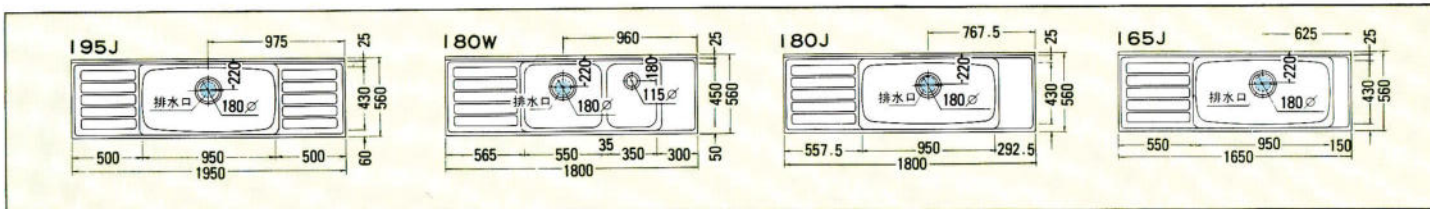

※150W、150S、120S、105Sの図面はP75のJWの図面をご参照ください。



CABINET & SINK

好評の木目シリーズに新製品が登場。やさしく明るい木目調キッチンが、都会的センスを感じさせます。

■木製キッチン

ジョイフルウッド JW

写真のセット例

- 流し台 JW-180J ●調理台 JW-30B ●ガス台 JW-60GC
- 吊戸棚 JW-90TLG・90T・90TCG・30TM(L) ●レンジフード KH-60B・FN-6B

セット合計価格 (2700%) ¥369,100

(施工費及びテーブル、椅子、水栓金具は含まれていません。)

- 木製キャビネット
- SUS304(18-8ステンレストップ)
(ガス台、ガスキャビネットはSUS430/18ステンレスです)
- 底板ステンレス張り
- ワンタッチスライド蝶番
- 3段引き出し



流し台(ジャンボ水槽)
JW-195J
1950×560×800
¥124,500
中央水槽のための左・右水槽はございません。



流し台(W水槽)
JW-180W
1800×560×800
¥111,000
左・右水槽がございます。



流し台(ジャンボ水槽)
JW-180J
1800×560×800
¥104,800
左・右水槽がございます。



流し台(ジャンボ水槽)
JW-165J
1650×560×800
¥100,500
左・右水槽がございます。



流し台(W水槽)
JW-150W
1500×560×800
¥102,500
左・右水槽がございます。

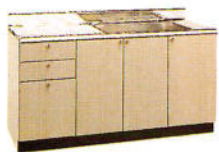

流し台
JW-150S
1500×560×800
¥93,000
左・右水槽がございます。



流し台
JW-120S
1200×560×800
¥82,000
左・右水槽がございます。



JW-105S
1050×560×800
¥79,000



調理台
JW-90B
900×560×800
¥41,500



JW-60B
600×560×800
¥36,000



引出し付
調理台
JW-60BR
600×560×800
¥49,800



調理台
JW-30B
300×560×800
¥25,000



米びつ付
調理台
JW-71C
717×717×800
¥50,000

ガス台
JW-100G JW-70G
1000×545×620 700×545×620
¥43,000 ¥30,800

JW-60G
600×545×620
¥27,800



ガスキャビネット
JW-60GC
(27コンロ)
600×550×800
¥75,000
(2個11梱包です)



ガスキャビネット
JW-60GC3
(36コンロ)
600×550×800
¥85,000
(2個11梱包です)

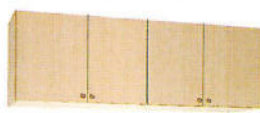

吊戸棚
JW-120T
1200×360×500
¥38,800



JW-90T
900×360×500
¥24,000



セミロング
吊戸棚
JW-120TM
1200×360×700
¥39,800



JW-90TM
900×360×700
¥27,800



吊戸棚
JW-71TC
717×717×500
¥28,800

セミロング
吊戸棚
JW-71TCM
¥30,800

JW-60T
600×360×500
¥19,000

JW-45T
450×360×500
¥15,500

JW-40T
400×360×500
¥14,500

JW-45TM
450×360×700
¥16,500

JW-40TM
400×360×700
¥15,800

JW-30TM
300×360×700
¥13,500

※JW-45TM・30TM・15TMは左開き扉もございます。



ロングガラス吊戸棚
JW-90TLG
900×360×900
¥50,000



中棚ガラス吊戸棚
JW-90TCG
900×272×400
¥36,000



中棚ガラス吊戸棚
JW-60TCG
600×272×400
¥23,500



収納庫(上台)
JW-60TU
600×546×500
¥23,000



収納庫(下台)
JW-60TD
600×546×1800
¥68,500



収納庫(上台)
JW-60TDG
600×546×500
¥23,000

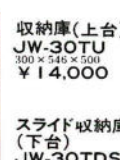

収納庫(上台)
JW-30TU
300×546×500
¥14,000

スライド収納庫(下台)
JW-30TDS
300×546×1800
¥75,000

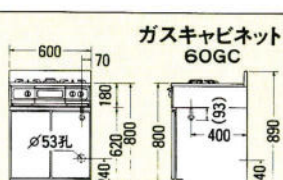
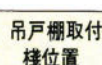
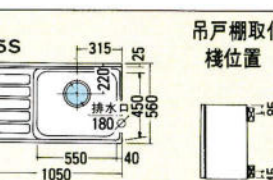
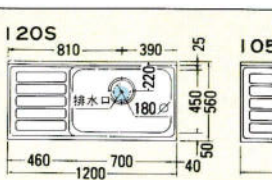
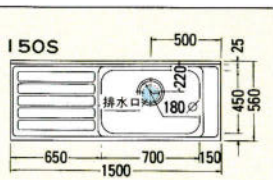
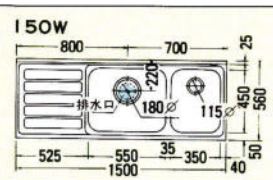



CABINET & SINK

落ちついた風格と、モダンな味わいが溶け合ったグレー基調のキッチン。明るいスポットで、都会的なライト感覚も楽しめます。お気に入りの小物を並べて、キッチンの表情を優しくドレスアップしてみませんか。

■木製キッチン

グレーサド GS

写真のセット例

- 流し台GS-180J ●調理台GS-30B ●ガス台GS-60GC
- 吊戸棚GS-60TL・30T×2・BN-90TLG ●レンジフードKH-60M

セット合計価格 (270%).....¥318,300

(施工費及びテーブル、椅子、水栓金具は含まれていません)

- 木製キャビネット
- 大型ゴミ収納器
- 2段引出し
- SUS304(18-8ステンレストップ)
(ガス台、ガスキャビネットはSUS430/18ステンレスです)



流し台(ジャンボ水槽)
GS-195J
1950×560×800
¥99,000
中央水槽のため左・右水槽はございません。



流し台(ジャンボ水槽)
GS-180J
1800×560×800
¥89,500
左・右水槽がございます。



流し台(ジャンボ水槽)
GS-165J
1650×560×800
¥87,000
左・右水槽がございます。



流し台(シングル水槽)
GS-150S
1500×560×800
¥78,000
左・右水槽がございます。



流し台
GS-120S GS-105S
1200×560×800 1050×560×800
¥63,000 ¥56,500
左・右水槽がございます。



調理台
GS-60B GS-40B
600×560×800 400×560×800
¥30,000 ¥26,000
GS-30B
300×560×800
¥23,000



米びつ付
調理台
GS-60BR
600×560×800
¥42,000
米びつ容量14kg



調理台
GS-30B
300×560×800
¥23,000
米びつ
RB-02N
225×480×460
¥11,500
米びつ容量14kg



隅調理台
GS-71C
717×717×800
¥46,500



ガスキャビネット
GS-60GC(2ロココ)
¥69,000
GS-60GC3(3ロココ)
¥79,000
600×550×800(2個口梱包です)
立ち消え安全装置付



ガス台
GS-100G GS-90G
1000×545×620 900×545×620
¥34,000 ¥31,000
GS-70G GS-60G
700×545×620 600×545×620
¥24,200 ¥22,000

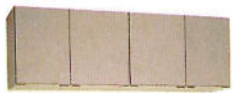

吊戸棚
GS-150T
1500×360×500
¥32,800
GS-60T
600×360×500
¥15,300
GS-30T
300×360×500
¥11,000



GS-120T
1200×360×500
¥20,800
GS-45T
450×360×500
¥14,300
GS-40T
400×360×500
¥13,500



隅吊戸棚
GS-71TC
717×717×500
¥27,300



ロングガラス吊戸棚
BN-90TLG
900×360×900
¥50,000
BN-60TLG
600×360×900
¥41,000



レンジフード用吊戸棚
GS-60TF
600×360×500
¥16,300
※レンジフードFH-602(60TF用)は別売りです。



ロング吊戸棚
GS-60TL
600×360×900
¥27,000

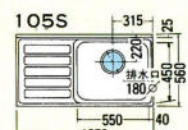
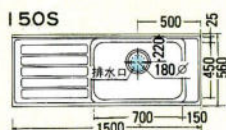
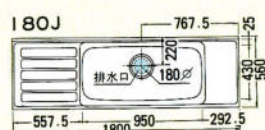
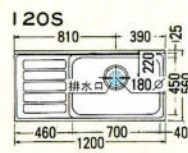
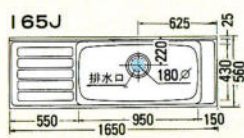
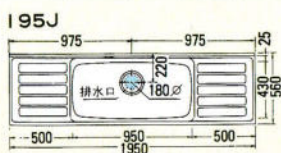

ガスキャビネット 60GC

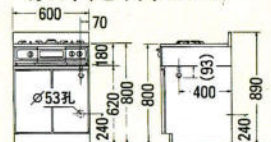



CABINET & SINK

ダークオーク調の木目扉が、キッチン全体に家具調のおちつきと都会的なセンスを与えています。あたたかみのあるスペースをお求め易いタイプでおつくりします。

■木製キッチン

レギュラ-ウッド

RW

セット合計価格 (2700%) ¥280,300

(施工費及びテーブル、椅子、水栓金具は含まれておりません。)

- 木製キャビネット
- SUS430(18ステンレス)
- 大型ゴミ収納器
- 2段引出し



流し台(ジャンボ水槽)
RW-180J
1800×550×800
¥80,000
左・右水槽がございます。



流し台
RW-170S
1700×550×800
¥75,500
左・右水槽がございます。



流し台
RW-150S
1500×550×800
¥68,000
左・右水槽がございます。



流し台
RW-120S
1200×550×800
¥54,500
左・右水槽がございます。



流し台
RW-110S RW-100S
1100×550×800 1900×550×800
¥49,800 ¥46,000
左・右水槽がございます。



流し台
(ジャンボ水槽)
RW-100J
1900×550×800
¥48,500



流し台
RW-70S
700×550×800
¥39,500



調理台
RW-60B
600×550×800
¥28,000
RW-30B
300×550×800
¥20,000



調理台
RW-40B
400×550×800
¥22,000
RW-60BR
600×550×800
¥40,000
米ピツ容量14kg



調理台
RW-30B
300×550×800
¥20,000



隅調理台
RW-71C
712×712×800
¥41,500



ガス台
RW-100G
1000×545×620
¥28,000
RW-70G
700×545×620
¥22,500
RW-60G
600×545×620
¥20,000



ガスキャビネット
RW-60GC(2口コンロ)
¥67,000
RW60GC3(3口コンロ)
¥77,000
600×550×800(位開口種色々)
立ち消え安全装置付



吊戸棚
RW-150T 1500×360×500 ¥32,800
RW-120T 1200×360×500 ¥22,800
RW-110T 1100×360×500 ¥22,000
RW-105T 1050×360×500 ¥21,000
RW-90T 900×360×500 ¥19,000
RW-70T 700×360×500 ¥16,000
RW-60T 600×360×500 ¥15,000
RW-45T 450×360×500 ¥14,000
RW-40T 400×360×500 ¥13,000
RW-30T 300×360×500 ¥11,000



隅吊戸棚
RW-71TC
712×712×500
¥24,000



ロング吊戸棚
RW60TL
600×360×900
¥26,000



レンジフード用吊戸棚
RW-60TF
600×360×500
¥16,000
※レンジフードFH-602(60TF用)は別売りです。

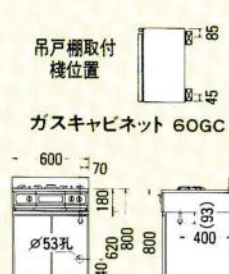
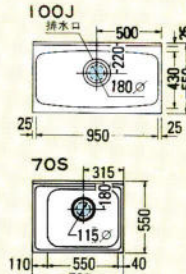
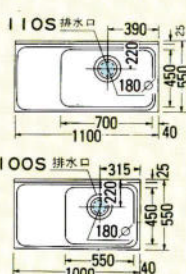
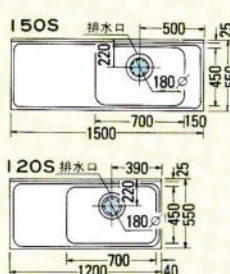
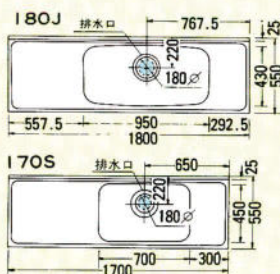



流し台
SW-170S
1700×550×800
¥58,000
左・右水槽がございます。

流し台
SW-150S
1500×550×800
¥56,000
左・右水槽がございます。

流し台
SW-120S
1200×550×800
¥43,500
左・右水槽がございます。

流し台
SW-100S
1000×550×800
¥39,800
左・右水槽がございます。



流し台
SW-70S
700×550×800
¥35,000

調理台
SW-60B
600×550×800
¥23,500

隅調理台
SW-71C
712×712×500
¥37,000

ガス台
SW-70G
700×545×620
¥19,500
SW-60G
600×545×620
¥17,400

ガスキャビネット
SW-60GC
(2口コンロ)
¥65,000
(2口は梱包です)
立ち消え安全装置付

■木製キッチン

シルキーホワイト SW

セット合計価格 (2700%) ¥205,700

(施工費及びテーブル、椅子、照明器具、水栓金具は含まれていません。)

CABINET & SINK

若々しいライフスタイルには、ホワイトカラーのキッチンにピッタリです。明るい雰囲気の中に、ヤングミセスの要求をいっぱい取り入れて。

- 木製キャビネット
- 前面メラミン樹脂
- SUS430(18ステンレストップ)
- 大型ゴミ収納器

吊戸棚
SW-1205T SW-1055T
1200×360×500 1050×360×500
¥21,000 ¥19,600
SW-905T SW-705T
900×360×500 700×360×500
¥17,800 ¥15,000
SW-605T SW-405T
600×360×500 400×360×500
¥13,300 ¥12,000

レンジフード用吊戸棚
SW-605TF
600×360×500
¥14,300

※レンジフードFH-602(605TF用)は別売りです。

隅吊戸棚
SW-715TC
712×712×500
¥21,000

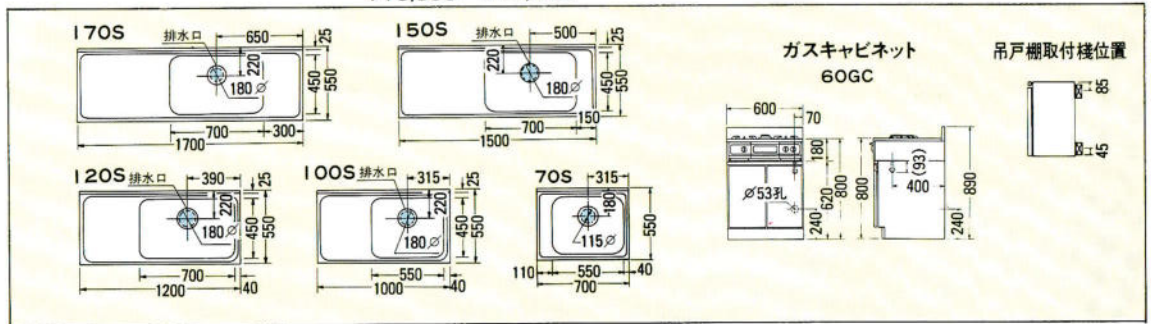

ミニキッチン

1200タイプ



MKU-120A ¥180,000
MKU-120B(冷蔵庫付) ¥219,500
左右水槽がございます。
上記価格には換気扇は含まれていません。

900タイプ



MKU-90A ¥170,000
MKU-90B(冷蔵庫付) ¥209,500
左右水槽がございます。
上記価格には換気扇は含まれていません。

ハーフミニキッチン



流し台
HM-80S
800×460×800
¥35,000
左・右水槽がございます。

ガス台
HM-601G
600×460×620
¥16,500

サイドステンレスカバー
¥1,300

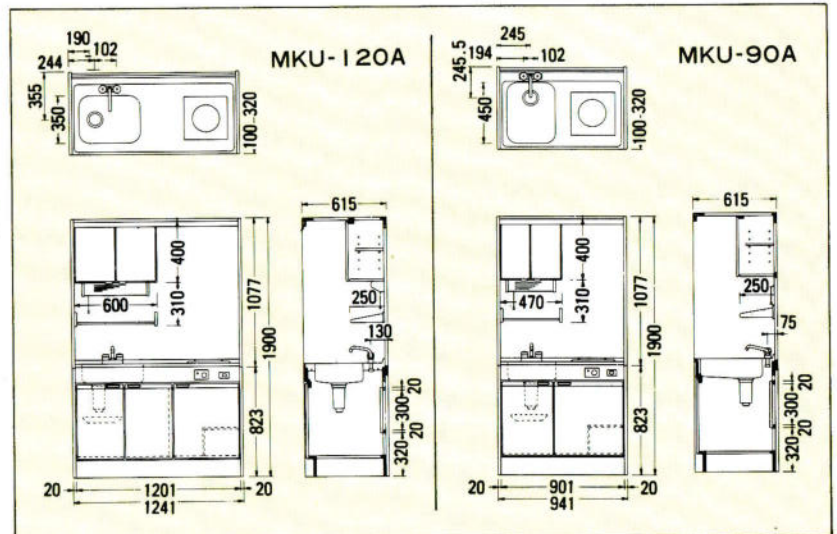
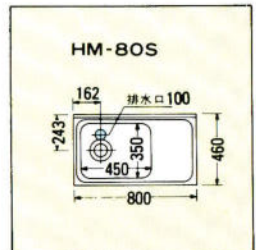

●オプション
換気扇 DF-18MT
(排気径150φ) ¥16,800



●冷蔵庫 消費電力15kWh/月
有効内容積40ℓ (W490×D524×H488)

ガスレンジ/ガスオープン



ガス高速コンビネーションレンジ

RMC-703ES
600×550×620
¥180,000

電子レンジ機能付、連続放電点火、フェザータッチ式、デジタル表示、ターンテーブル式、触線ホーロー仕上、タイマー

ガスオープン

LR-176S
600×550×620
¥82,000

半直火式、圧電点火、サーモントローラー、お知らせタイマー

コンベクションオープン

LR-175 <small>(在庫限り)</small>
600×550×620
¥156,500

高速調理、自動温度調節器、連続放電点火、タイマー、立消え安全装置

ガスレンジ

LR-329S
600×550×800
¥94,300

圧電点火、立ち消え安全装置付、自動温度調節器付

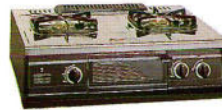

CR-301S
LR-176S
組合せ例

RSU-3GDH
600×450×180
¥45,000

RMC-703ESとの組合せにご使用下さい。

ジャンボグリル、火力3段切替、煮こぼれ、カバーリング、シュバクバーナー、大火力バーナー

CR-301S
600×455×180
¥36,800

LR-175・LR-176Sとの組合せにご使用下さい。

後方排気方式、火力3段切替、圧電点火方式、オーバーハング式、煮こぼれカバーリング

ガステーブル ※大火力バーナーの右・左によってR・Lがございます。

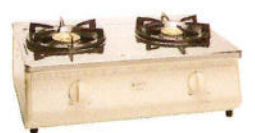
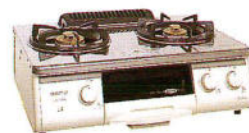

LW3108(R/L)
592×493×180
¥39,800

3口両面焼、立ち消え安全装置、大火力バーナー、遠赤外線グリル

LG3101(R/L)
592×480×180
¥36,200

3口片面焼、立ち消え安全装置、大火力バーナー、中華鍋補助ごとく

LW2108(R/L)
597×456×180
¥34,800

2口両面焼、立ち消え安全装置、大火力バーナー、遠赤外線グリル

LG2108(R/L)
592×447×180
¥28,800

2口片面焼、立ち消え安全装置、大火力バーナー、スモークレスグリル

LC2005(R/L)
592×447×180
¥19,800

立ち消え安全装置、大火力バーナー、中華鍋補助ごとく

RMC-703ES

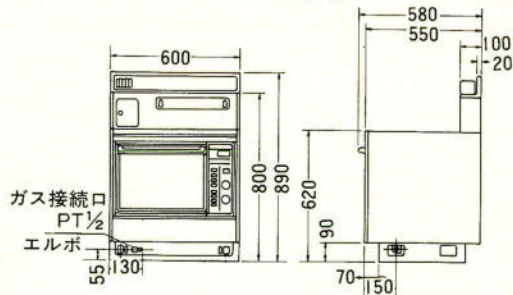

LR-176S

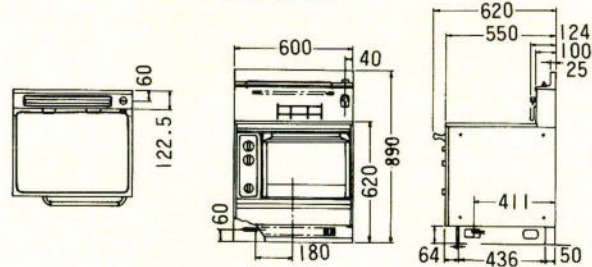

LR-175

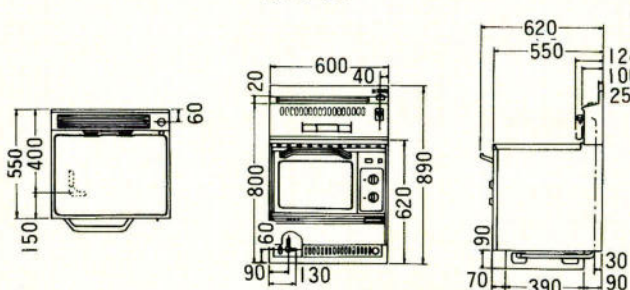

LR-329S

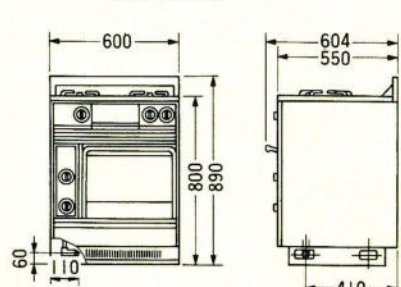

流し台別売部品



●排水口
防臭防湿キャップ
¥550



水切プレート
MP-1 ¥3,800



●ゴミ収納器(大)
BK-1 (ステンレスカゴ) ¥4,600
BK-2 (樹脂カゴ) ¥3,600
BK-P2 (樹脂カゴ) ¥3,200



●ゴミ収納器(中)
エース-MA
¥1,250

高さ調節台輪

流し台の高さは高さ調節用台輪をお求めになれば80cmを85cmにすることができます。



DN-195 (1950%)	¥5,400
DN-180 (1800%)	¥4,800
DN-170 (1700%)	¥4,700
DN-165 (1650%)	¥4,700
DN-150 (1500%)	¥4,600
DN-120 (1200%)	¥4,200
DN-110 (1100%)	¥4,100
DN-100 (1000%)	¥3,800
DN-90 (900%)	¥3,700
DN-75 (750%)	¥3,200
DN-70 (700%)	¥3,100
DN-60 (600%)	¥2,900
DN-40 (400%)	¥2,700
DN-30 (300%)	¥2,600

DN-71C₁(コーナー)FW-GS用¥4,100
DN-71C₂(コーナー)RW-SW用¥4,100
DN-71C₃(コーナー)CW-CB-HS用 ...¥4,100

●バックカード



	木製品 CW・CB	HS	価格(円)
100G用	BG・100	BG・100F	5,750
90G用	BG・90	BG・90F	5,200
70G用	BG・70	BG・70F	4,150
65G用	BG・65		4,150
60G用	BG・60	BG・60F	3,800



●ジョイント JO-1 ¥500



●フレキシブルパイプ1½・2 ¥700

食器乾燥機/中間ボックス/水切棚



●食器乾燥機 [在庫限り]
KR-90VD
(900×300×400)
¥69,200

●AC100V・温風機308
・306W・蛍光灯20W
強制温風吹出方式



●調味料ボックス [在庫限り]
KR-60S
(600×300×400)
¥28,500

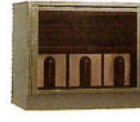

●調味料ボックス [在庫限り]
KR-45S
(450×300×400)
¥26,300



●収納庫 [在庫限り]
KR-30
(300×300×400)
¥20,700



●水切棚
(18ステンレス)
SR-120 1200×250×400 ¥15,500
SR-90 900×250×400 ¥11,500

水切棚

●ステンレス水切棚



1段MT-901 900×215×250 ¥5,400
MT-1201 1200×215×250 ¥6,100



2段MT-902 900×215×470 ¥10,700
MT-1202 1200×215×470 ¥11,800

●ステンレスパイプ棚



1段MTD-901 900×250×300 ¥5,700 [在庫限り]
MTD-1201 1200×250×300 ¥6,500 [在庫限り]
MTD-1801 1800×250×300 ¥10,000 [在庫限り]
MTX-901 900×250×300 ¥8,100
MTX-1201 1200×250×300 ¥9,200
MTX-1801 1800×250×300 ¥13,600



2段MTD-902 900×250×520 ¥8,800 [在庫限り]
MTD-1202 1200×250×520 ¥10,200 [在庫限り]
MTD-1802 1800×250×520 ¥15,400 [在庫限り]
MTX-902 900×250×450 ¥11,600
MTX-1202 1200×250×450 ¥13,400
MTX-1802 1800×250×450 ¥19,700

ディスポーザ/アダプター



●ディスポーザ
YS-5000
¥73,000 (取付料別途)
電源：100V(50/60Hz・505/421W)
処理能力：1.5~2kg
(1分間当り)



●アダプター
¥4,200
ダブルシンク用Y管ホース
¥3,500

ダストシュート(生ゴミ収納)



写真は右仕様
BD-500・R/L(壁面投入ロタイプ)
445(W)×340(D)×918(H)
¥68,000(工事費別)

- ワンタッチでゴミ小袋をパックするシーラー付。
- 投入口の扉を開けると自動的に、本体のファン回り、臭いの逆流を防ぎます。
- 投入口は右・左がございます。

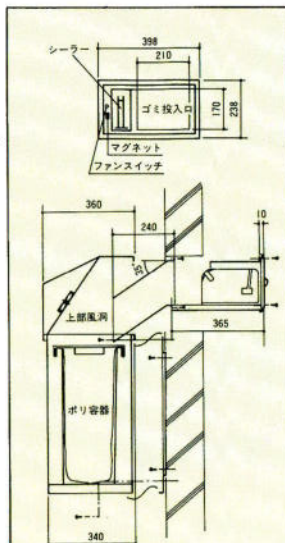

郵便受



TC-501
壁埋込型
¥12,000
(工事費別)
320(W)×140(H)
×220(D)
ステンレス18-8(SUS304)
ヘアライン仕上



TA-501
壁掛け型
¥12,000
(工事費別)
320(W)×220(H)
×140(D)
ステンレス18-8(SUS304)
ヘアライン仕上

TC-501

●TC-501は、壁面積の少ない場所などでの使用に向いています。

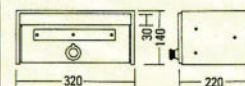

TA-501

●TA-501は、開口の狭い場所や廊下での使用に向いています。

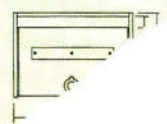

米ピツ(据置型)



●米ピツ
RB-02
¥11,500
225×480×460
(米ピツ容量14kg)
調理台・流し台にセットできます。
※ホーローシリーズには
RB-01(9kg)¥11,500
をご利用ください。





PROFESSIONAL

動きやすく、清潔で省スペース。プロのきびしい眼が選ぶ確かなクオリティに、ベルテクノは技術でお応えします。

プロの要求に応える使い勝手と耐久性。

豊富な、プロ用厨房機器シリーズ。

業務用調理器

いつまでも、清潔で美しく、確かなクオリティをお約束する、ベルテクノのプロ用調理器。豊富な機種構成でプロが最高の腕をふるう、厨房づくりを応援します。

3槽流し台



2槽流し台



記号	間口	奥行	高さ	価格
IPW-55-23-1200	1,200	550	800	73,500
IPW-55-23-1800	1,800	550	800	95,500
IPW-45-23-1500	1,500	450	800	79,500
PT-1800	1,800	600	800	108,400
PT-1500	1,500	600	800	98,100
PT-1200	1,200	450	800	85,200

記号	間口	奥行	高さ	価格
IPW-55-23-800	800	550	800	57,500
IPW-55-23-1000	1,000	550	800	61,500
IPW-55-23-1200	1,200	550	800	66,200
IPW-55-23-1500	1,500	550	800	76,800
IPW-45-23-1000	1,000	450	800	58,500
PW-1500	1,500	600	800	87,700
PW-60-1200	1,200	600	800	80,000
PW-45-1200	1,200	450	800	69,700
PW-900	900	450	800	63,200
PW-750	750	450	800	59,400

1槽流し台



記号	間口	奥行	高さ	価格
IPS-55-16-600	600	550	800	35,500
IPS-55-23-600	600	550	800	39,700
IPS-55-23-750	750	550	800	43,700
IPS-45-16-500	500	450	800	32,000
PS-1000	1,000	450	800	58,000
PS-900	900	450	800	54,800
PS-750	750	450	800	50,600
PS-600	600	450	800	42,000



2槽水切り流し台

記号	間口	奥行	高さ	水切り寸法	価格
IPWD-55-23-1200	1,200	550	800	200	64,500
IPWD-55-23-1500	1,500	550	800	300	74,200



1槽水切り流し台

記号	間口	奥行	高さ	水切り寸法	価格
IPSD-55-23-1000	1,000	550	800	390	45,600
IPSD-55-23-1200	1,200	550	800	440	50,500
IPSD-45-23-800	800	450	800	280	40,300
PSD-1200	1,200	450	800	560	64,500
PSD-900	900	450	800	410	55,500
PSD-750	750	450	800	335	51,600

舟型流し台



記号	間口	奥行	高さ	価格
PF-60-1000	1,000	600	800	89,500
PF-60-1200	1,200	600	800	93,600
PF-60-1500	1,500	600	800	107,000
PF-75-1200	1,200	750	800	103,000
PF-75-1500	1,500	750	800	120,000

調理台



記号	間口	奥行	高さ	価格
IPB-55-600	600	550	800	22,300
IPB-55-1000	1,000	550	800	27,700
IPB-55-1200	1,200	550	800	32,300
IPB-55-1500	1,500	550	800	37,500
IPB-55-1800	1,800	550	800	45,500
IPB-45-600	600	450	800	21,000
IPB-45-1000	1,000	450	800	26,500
PB-1800	1,800	600	800	62,000
PB-1500	1,500	600	800	54,300
PB-60-1200	1,200	600	800	42,600
PB-45-1200	1,200	450	800	41,400
PB-60-900	900	600	800	34,800
PB-45-900	900	450	800	31,000
PB-60-600	600	600	800	28,400

ガス台



記号	間口	奥行	高さ	価格
IPG-55-600	600	550	650	20,500
IPG-55-1000	1,000	550	650	26,000
IPG-55-1200	1,200	550	650	29,000
IPG-55-1500	1,500	550	650	36,800
IPG-55-1800	1,800	550	650	43,300
IPG-45-600	600	450	650	19,600
IPG-45-1000	1,000	450	650	24,500
PG-1800	1,800	600	650	62,000
PG-1500	1,500	600	650	54,200
PG-60-1200	1,200	600	650	42,000
PG-45-1200	1,200	450	650	41,400
PG-60-900	900	600	650	34,800
PG-45-900	900	450	650	31,000
PG-60-600	600	600	650	28,400

食器戸棚

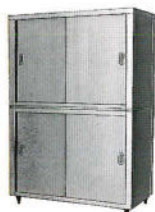

記号	間口	奥行	高さ	価格
CO-94	900	450	1,800	133,000
CO-96	900	600	1,800	164,800
CO-124	1,200	450	1,800	160,500
CO-126	1,200	600	1,800	205,000
CO-156	1,500	600	1,800	226,500
CO-157	1,500	750	1,800	266,800
CO-186	1,800	600	1,800	259,000
CO-187	1,800	750	1,800	307,000

*他に高さ1500タイプもございます。

引出し付調理台



記号	間口	奥行	高さ	価格
TOD-94	900	450	800	87,500
TOD-96	900	600	800	105,000
TOD-124	1,200	450	800	111,000
TOD-126	1,200	600	800	136,000
TOD-156	1,500	600	800	162,300
TOD-157	1,500	750	800	190,800
TOD-186	1,800	600	800	182,800
TOD-187	1,800	750	800	212,500

調理台(引違式)



記号	間口	奥行	高さ	価格
TO-94	900	450	800	65,500
TO-96	900	600	800	83,000
TO-124	1,200	450	800	78,800
TO-126	1,200	600	800	103,750
TO-156	1,500	600	800	115,000
TO-157	1,500	750	800	145,500
TO-186	1,800	600	800	137,500
TO-187	1,800	750	800	169,300

吊戸棚

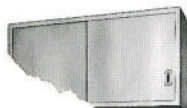

記号	間口	奥行	高さ	価格
SH-6L6	600	350	600	47,300
SH-7L6	750	350	600	54,500
SH-9L6	900	350	600	61,500
SH-12L6	1,200	350	600	75,500
SH-15L6	1,500	350	600	92,000
SH-18L6	1,800	350	600	106,300

*他に奥行250(S)・300(M)タイプもございます。
*高さ450・900mmもございます。

ガスレンジ



記号	間口	奥行	高さ
S-TGR-90	900	600	800
S-TGR-120	1,200	600	800
S-TGR-150	1,500	750	800

ガステーブル



記号	間口	奥行	高さ
TGT-90	900	600	800
TGT-120	1,200	600	800
TGT-150	1,500	750	800