

STANDARD ●標準仕様



●**スプーンケース**
普段よく使うスプーン、缶切り、栓抜き等の小物の整理に大変便利です。



●**L型アミ棚**
シンク下のスペースを有効利用して、鍋やボール等収納にご利用ください。



●**ドアポケット**
洗剤、スポンジ等買い置きスペースに、また調理小物の収納に。(ホーロータイプ除く)



●**スライドトレイ**
小物の収納に便利です。スライドレールがついて出し入れもスムーズです。



●**回転棚**
半円形のアミ棚が2段セットしてあります。コーナーの奥まで有効的に利用できます。(ホーロータイプ除く)



●**包丁差**
刃が隠れる安全設計なので、小さいお子様にも安心です。



●**ワンタッチスライド蝶番**
扉の段差調整や脱着がワンタッチでどなたにもできます。

OPTION ●オプション



●**大型3段引出し**
75BD3 RO-RA WO-DO DG-NG (750%) ¥128,000 ¥105,000 ¥87,000
HO-TW FW-BN ¥65,500 ¥45,500
60BD3 RO-RA WO-DO DG-NG (600%) ¥117,000 ¥98,000 ¥81,000
HO-TW FW-BN ¥61,000 ¥42,000



●**大型ガスライドラック(600%)**
□□S-60GD
RO-RA ¥79,000
WO-DO ¥68,000
DG-NG ¥53,000
HO-TW ¥39,000
FW-BN ¥31,000



●**水切プレート**
MP-2 ¥5,800
洗った野菜や、カップ類の水切りに便利。



●**カッティングボード**
CB-2 ¥5,800
シンク上部を利用して、水切りプレートのセット調理スペースが更にワイドに。



●**スライドビン立て**
SOS-372 ¥4,800
スライド式だから、ビン類の出し入れが簡単で便利です。



●**スライドビン立て**
SOS-235SB ¥12,800



●**蛍光灯付吊戸棚**
ミドル吊戸棚の下部に蛍光灯がセットしてあります。前面からは蛍光灯が見えないので、すっきりしたデザインです。

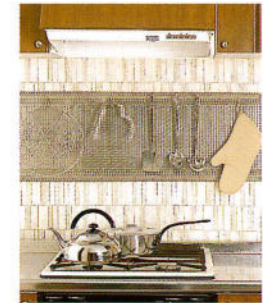

●**グリルパネル**
OG-90P ¥25,000
壁面の空間を利用して取りつけると、普段収納場所にこまる調理道具がすっきり収納できます。



●ビルトインワゴン(450%)
食事の時のサブテーブルとして、炊飯器等の調理機器置台としてご利用ください。使用後はカウンター下へすっきりビルトイン。



●フックバー
OH-90B ¥4,800
しゃもじ、フライ返し等の調理小物を吊り下げ収納。



●レンジパネル
LG-75R ¥16,500
油污れをおさえ、キッチンのお手入れが簡単で清潔です。

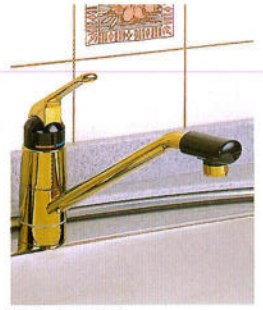

●ゴールドカラン
FM-737-G-24 ¥48,800
豪華なゴールドカラーのワンレバー水栓金具。他に、シルバー、ホワイト、ブラックの各色があります。



●ビルトイン炊飯器(300%)
SN-BZR30 ¥145,000
炊飯も保温も収納したまま使えます。1.8ℓ炊き



●水切付吊戸棚
ロング吊戸棚の下段がワイプ棚になっています。洗った食器や鍋をそのまま収納。



●アルカリイオン整水器
NDX-201LM-A ¥288,000
アルカリ水・酸性水・ミネラル水。
NDX-201LM-BK ¥328,000
アルカリ水・酸性水・ミネラル水・美容水。
※約1年毎(通水量15ℓ)に浄水器と薬液の交換点検が必要です。(¥24,200程度)
※施工時に配管部品が必要です。係員にご確認ください。



●スライドハンガー(300%)
フライ返しやお玉などはフックにかけて、調味料や小物はアミコゴに収納。



●メッセージセンター
MS-60 ¥25,000
使わないときは、吊戸棚の下部へ折りたたんで収納。料理メモ、テレフォンメモやご家庭のコミュニケーションに。



●米びつ(14kg)
RB-02N ¥11,500
コンパクト設計により場所をとらず、シンクキャビネット内にセットできる据置タイプ。



●ダストフリーザー(300%)
NR-AX3P1 ¥108,000
生ゴミを凍らせて、ゴミ袋ごと捨てられます。腐敗を防ぎ、いやな臭いを押さええます。(17ℓ)



●リフト式タオルハンガー(150%)
開口150×高さ700%
MLH-155(RO-RA) ¥66,900
MLH-155(DO-WO) ¥57,500
MLH-155(DG-NG) ¥52,500
MLH-155(HO-TW) ¥48,000
MLH-155(FW-EW) ¥46,000



●炊飯器台付ワーキングキャビネット
45KDS 45BD5
(間口450×奥行450) (間口450×奥行800)
RO-RA ¥72,000 ¥75,000
DO-WO ¥56,000 ¥59,500
DG-NG ¥48,000 ¥51,500
HO-TW ¥37,500 ¥39,500
FW-BN ¥31,500 ¥34,000
*上記価格には炊飯器は含まれていません。
*AC100V電源が必要です。
注)保温は収納したままご使用できますが炊飯する場合は扉を開き、スライド棚を手前に出してご使用ください。



●スライドバスケット(300%)
スライド式だから、奥のものも簡単に取り出せます。



●ウッドボックス(450%)
WB-45MDO ¥98,000
(写真は2ヵ所使用)
調味料ボックスとして、また調理用小物の収納に便利です。



●4段引出し
45BD4 RO-RA-RG-RB DO-WO DG-NG
(450%) ¥112,000 ¥97,000 ¥85,000
HO-TW FW-EW-JW
¥73,000 ¥58,300
30BD4 RO-RA-RG-RB DO-WO DG-NG
(300%) ¥105,000 ¥90,500 ¥79,000
HO-TW FW-EW-JW
¥68,000 ¥54,800



●冷凍冷蔵庫6ドアタイプ(750%)
GR-A45MIK(450ℓ)パネルタイプ
¥503,000(RA・RB・RGを除く全機種)
¥525,000(RA・RB・RG)
●上台(□□S-75RU)
RO・RA・RG・RB¥63,000 HO・TW¥34,000
DO・WO¥46,000 FW・JW・EW¥28,000
DG・NG¥38,000 BS・BH・BN・BM
ルーバー-SKG-4515(T)¥15,000



●冷凍冷蔵庫6ドアタイプ(750%)
NR-F41PX₁(410ℓ)パネルタイプ
¥423,000(RA・RB・RGを除く全機種)
¥445,000(RA・RB・RG)
●上台(□□S-75RU)
RO・RA・RG・RB¥63,000 HO・TW¥34,000
DO・WO¥46,000 FW・JW・EW¥28,000
DG・NG¥38,000 BS・BH・BN・BM
ルーバー-AD-NR1475KC(H)¥15,000
KC(ブラック)・H(ナチュラルグレー)



●冷凍冷蔵庫4ドアタイプ(650%)
NR-D37PX₁(368ℓ)パネルタイプ
¥288,000
※左開きもございます。
●上台(□□S-65RU)
RO・RA・RG・RB¥59,000 HO・TW¥31,000
DO・WO¥43,000 FW・JW・EW¥25,000
DG・NG¥34,000 BS・BH・BN・BM
ルーバー-AD-NR1065KC(H)¥10,000



●冷凍冷蔵庫3ドアタイプ(600%)
NR-C34PX₁(337ℓ)パネルタイプ
¥250,000
※左開きもございます。
●上台(□□S-60RU)
RO・RA・RG・RB¥56,000 HO・TW¥28,500
DO・WO¥41,000 FW・JW・EW¥22,000
DG・NG¥32,500 BS・BH・BN・BM
ルーバー-AD-NR1060KC(H)¥10,000



●大型食器乾燥機(450%)
N-45MVD(ミドル)¥260,000
※左右(L・R)がございます。



●大型食器乾燥機(450%)
N-45BVD(フロアー)¥190,000
※左右(L・R)がございます。



※写真は右仕様でミドルとフロアーをセットしたものです。



●ビルトイン食器乾燥機
NSD-452BD(450%)
¥63,000 消費電力:250W

●食器乾燥機用キャビネット
ROS(RAS)(RGS)-45BVD ¥51,700
WOS(DOS)(BOS)-45BVD ¥43,000
DGS(NGS)-45BVD ¥33,000
HO(TW)-45BVD ¥28,500
FWS(EWS)(JWS)-45BVD ¥26,500
ビルトイン食器乾燥機(NSD-452BD)をご利用の場合、食器乾燥機用キャビネットをご使用ください。

●大型食器乾燥機用上台 RO・RA・RG・RB ¥51,500 DG・NG・GG ¥31,000 FW・EW・JW ¥23,000
□□S-45MVDU DO・WO・BO ¥40,500 HO・TW ¥28,000 450×582×500
※左右(L・R)がございます。



●ビルトイン食器洗い機
前面パネルタイプ
NP-5600B(450%・100V) ¥174,000
NP-9200BP-O(600%・100V) ¥260,000
前面トピラタイプ(450%・100V)
NP-5700BW-O(RO) ¥226,000
(DO・WO) ¥218,500
(DG・NG) ¥208,000
(HO・TW) ¥207,000
(FW・JW) ¥203,000
※50Hz・60Hzがございます。



●ビルトイン食器洗い機
前面トピラタイプ(300%・100V)
NP-3000BW-O(RO) ¥189,000
(DO・WO) ¥186,300
(DG・NG) ¥176,000
(HO・TW) ¥174,000
(FW・JW) ¥171,000
※50Hz・60Hzがございます。



●ビルトインオープン電子レンジ
NE-K301
¥195,000
※50Hz・60Hzがございます。



●ビルトイン炊飯器
SN-BZR30(1.8ℓ炊)
¥145,000
※価格には台輪が含まれています。

●ドロップインコンロ/ビルトインレンジ/クッキングヒーター



●3口グリル付ドロップインコンロ
TBG-30A3 ¥70,000
TBG-30DV2 ¥88,000
(両面焼グリル)



●3口グリル付ドロップインコンロ
RBG-30DTZ ¥118,000
(自動温度調節機能付)
※電源AC100Vが必要です。



●4口グリル付ドロップインコンロ
RBG-40D2Z ¥93,000



●2口グリル付ドロップインコンロ
450%タイプ
RBG-20KCZ ¥57,000



●ガスレンジ
TBR-310CA3 ¥180,000
(3口グリルコンベック付ガスオープン)
TBR-310EA3 ¥230,000
(3口グリル電子コンベック付ガスオープン)



●ガスレンジ
RBR-350CD2Z ¥256,000
(3口グリルコンベック付ビックオープン)
RBR-350ED2Z ¥326,000
(3口グリル電子コンベック付ビックオープン)



●ガスレンジ(自動温度調節機能付)
RBR-350CDTZ ¥296,000
(3口グリルコンベック付ビックオープン)
RBR-350EDTZ ¥366,000
(3口グリル電子コンベック付ビックオープン)



●ガスレンジ
DR-3401C ¥212,000
(3口グリル高速オープン付)
DR-3401E ¥249,000
(3口グリル電子レンジ付)



●電気クッキングヒーター
SBA-211 (2口) ¥110,000
(ロースター付)
SBA-311 (3口) ¥130,000
(ロースター付)
単相200V 4.5W (311) 4.3W (211)
差込プラグ3極 250V・30A
プラグ形状㊦



●ハロゲン
クッキングヒーター

●クッキングヒーター
BHP-H46C
¥300,000
単相200V 4.7W
差し込みプラグ3極 250V・30A
㊦一極接地用

●オープン電子レンジ
BHO-321 (K)A/B
¥277,000
単相200V 2.5W
差し込みプラグ付 250V・20A
㊦引換形



●ハイグレード
ビルトインレンジ

NE-BB900
¥650,000
(本体標準価格
¥620,000
高さ調整収納ユニット
標準価格
NE-PB90B
¥30,000)

- 幅900mmのワイドボディ
- 電子レンジ機能付ガスコンベクションレンジ
- 5,000kcal/h(13A)のハイカロリバーナー
- 単相100V 1.3kW
- コンセント 125V・15A

キッチン収納サポート用品



包丁差
2段シェルフ (380×460×380) SOS-5570NW ¥2,000
米ピツ (225×480×460) (容量14kg) RB-O2NW ¥1,500
※ホーローシリーズには RB-O1N (9kg) ¥1,150 をご利用下さい。
L型アミ網
小物ラック 220×460×440 SOS-5559NW ¥1,300
ドアーポケット
スライドピン立て SOS-2355B
SOS-372 ¥4,800



フリーアミ網520
SOS-520W ¥2,200
520×320×200



フリーアミ網280
SOS-280W ¥1,700
280×320×200

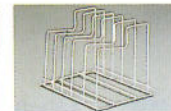

トレーラック(まな板立て)
SOS-478W ¥2,150
256×190×196



ドアーポケット
SOS-240DP ¥900
240×145×135



ドアス・バイスラック
SOS-245DP ¥900
245×84×55



抽斗トレー(ホーロー用)
SOS-TB40 ¥2,250
315×429×60



抽斗トレー(木製用)
SOS-TA45 ¥2,250
371×430×65



抽斗トレー(木製用)
SOS-TA30 ¥2,250
216×430×65



親子バスケット
SOS-5555N ¥9,700
220×458×315



スライドボトルラック170
SOS-5564N ¥9,300
175×458×443



スライド式ボトルラック
SOS-5563N ¥7,300
134×458×442



スライド式ラック80
SOS-5565N ¥10,500
89×458×500



洗剤トレー
SOS-5574N ¥9,300
130×458×443



スライドピン立て
SOS-2355B ¥12,800
236×500×308



キッチンボックス415
SOS-5566N ¥25,000
420×453×440



フリーバスケット
SOS-290K ¥1,850
290×165×380



ドアーバスケット
SOS-300K ¥1,750
300×100×325



リッドハンガー(蓋かけ)
SOS-705 ¥1,250
260×80×435



スライドピンラック
SOS-5584N ¥8,000
130×460×470

●大型収納庫/大型コーナー収納庫



●大型コーナー回転収納庫 写真は右仕様
 □□S-120HRD(120HRU)
 120HRD(下台) RO・RA・RG・RB DO・WO・BO DG・NG
 (1200×582×1600) ¥350,000 ¥287,000 ¥271,000
 120HRU(上台) RO・RA・RG・RB DO・WO・BO DG・NG
 (1200×582×700) ¥130,000 ¥89,000 ¥76,000
 ※右・左がございます。※□□の中には商品記号が入ります。



●大型コーナー収納庫
 □□S-120H₁(120HRU)
 120HD(下台) RO・RA・RG・RB DO・WO・BO DG・NG
 (1200×582×1600) ¥230,000 ¥190,000 ¥155,000
 120HRU(上台) RO・RA・RG・RB DO・WO・BO DG・NG
 (1200×582×700) ¥130,000 ¥89,000 ¥76,000
 ※右・左がございます。



●大型収納庫
 □□S-90H21(90H1)
 90H21(下台) RO・RA・RG・RB DO・WO・BO DG・NG
 (900×582×1800) ¥176,000 ¥136,000 ¥125,000
 90H1(上台) RO・RA・RG・RB DO・WO・BO DG・NG
 (900×582×500) ¥76,000 ¥52,000 ¥43,000

●マルチ収納庫/両面カウンター



●マルチ収納庫
 (300%)
 □□S-30VD₂
 RO・RA・RG・RB
 ¥63,100
 WO・DO・BO
 ¥50,000
 DG・NG
 ¥46,000
 HO・TW
 ¥44,000
 FW・EW・JW
 ¥43,000
 ※収納庫上台及びベース
 キャビネットは別売です。
 ※□□の中には商品記号
 が入ります。
 ※右・左がございます。

写真は右仕様



写真は右仕様

●マルチ収納庫
 (450%)
 □□S-45VD₂
 (シャッター付)
 RO・RA・RG・RB
 ¥130,000
 WO・DO・BO
 ¥114,000
 DG・NG
 ¥106,000
 HO・TW
 ¥103,400
 FW・EW・JW
 ¥97,000
 ※収納庫上台及びベース
 キャビネットは別売です。
 ※□□の中には商品記号
 が入ります。
 ※右・左がございます。



●両面収納庫
 ROS(RAS・RBS・RBS)-60TUW(上台)
 (600×450×500%) ¥53,000
 FWS(EWS・JWS)-60TUW(上台)
 (600×450×600%) ¥19,000
 WOS(DOS・BOS)-60TUW(上台)
 (600×450×500%) ¥39,500
 DGS(NGS)-60TUW(上台)
 (600×450×500%) ¥28,000
 CWS-60TMUW(上台)
 (600×450×633%) ¥23,000
 ROS(RAS・RGS・RBS)-60TDW₁(下台)
 (600×450×1800%) ¥178,700
 FWS(EWS・JWS)-60TDW₁(下台)
 (600×450×1800%) ¥109,000
 WOS(DOS・BOS)-60TDW₁(下台)
 (600×450×1800%) ¥138,000
 DGS(NGS)-60TDW₁(下台)
 (600×450×1800%) ¥122,000
 CWS-60TDW₁(下台)
 (600×450×1700%) ¥115,000

●両面カウンター
 ROS(RAS・RGS・RBS)-135KW
 (1350×450×850%) ¥212,000
 FWS(EWS・JWS)-135KW
 (1350×450×850%) ¥120,000
 WOS(DOS・BOS)-135KW
 (1350×450×850%) ¥164,000
 DGS(NGS)-135KW
 (1350×450×850%) ¥134,000
 CWS(CBS・CLS・CFS)-135KW
 (1350×450×850%) ¥125,000

●両面ガラス吊戸棚/無煙ロースター付ダイニングテーブル



●両面ガラス吊戸棚
 DG(NG)-135TWMG
 (1350×700×418%) ¥128,000
 RO-135TWMG
 (1350×700×418%) ¥266,500
 WO(DO)(BO)-135TWMG
 (1350×700×418%) ¥160,000
 FW(EW)(JW)-135TWMG
 (1350×700×418%) ¥108,000
 CW-135TWMG
 (1350×893×418%) ¥118,000

●セッティング金具(2本1組)
 SP-750(木製品用) ¥3,800
 SP-790(ホーロー用) ¥3,800



ダブルナット締め
 角材
 両面のガラス戸棚を取
 付ける天井の内側に、
 角材を入れ、アンカー
 がしっかりと取付け
 てください。



BRWW-1510(1500×1000×710) ¥470,000(60HZ)
 ナラ集成材、ダクトファン付 ¥474,700(50HZ)
 ※椅子(DC-009 1脚 ¥36,000)は別売です。



BRBB-1509(1500×950×700) ¥432,000(60HZ)
 木製石目柄塗装、ダクトファン付 ¥436,700(50HZ)
 ※椅子(B-3706 1脚 ¥14,800)は別売です。



●セラミックガスバーナー採用



●排気機能組込みタイプ



●焼肉に



●アミ焼に



●鍋物に

●オプション



●スライドハンガー (開口300%)
 ROS-RAS-RBS-RGS-30BSH
 ¥63,800
 DOS-WOS-BOS-30BSH
 ¥56,000
 DGS-NGS-30BSH
 ¥43,000
 HOS-TWS-30BSH
 ¥35,500
 FWS-JWS-BSS-BNS-30BSH
 ¥30,900



●スライド式ラック80
 (開口150%)
 (W89×D458×H500%)
 SOS-5565N
 ¥10,500
 ※上記価格は15BにSOS-5565Nを
 取り付けた場合の差額です。
 ※ホーロー製品はセットできません。



●スライドバスケット
 (300%)
 ROS-RAS-30BS ¥59,400
 DOS-WOS-30BS ¥48,500
 DGS-NGS-30BS ¥41,000
 HOS-TWS-30BS ¥35,000
 FWS-JWS-30BS ¥29,400
 BSS-BNS-30BS ¥29,400
 (150%)
 ROS-RAS-15BS2 ¥48,000
 DOS-WOS-15BS2 ¥40,500
 DGS-NGS-15BS2 ¥34,500
 HOS-TWS-15BS2 ¥30,000
 FWS-JWS-15BS2 ¥27,000
 BSS-BNS-15BS2 ¥27,000



●リフト式吊戸棚
 開口150×高さ700%
 ML-155(RO-RA) ¥66,900
 ML-155(DO-WO) ¥57,500
 ML-155(DG-NG) ¥52,500
 ML-155(HO-TW) ¥48,000
 ML-155(FW-EW) ¥46,000



●飾り扉板
 D-240
 2400×16×100
 RA-RB-RG ¥23,000
 RO-WO-DO-BO ¥9,300
 DG-NG ¥6,300
 HO-TW ¥5,200
 FW-EW-JW ¥5,200
 BS-BH-BN-BM ¥5,200
 CW-CL-CB-CP ¥5,200



●サイドボックス
 SB-01
 (MO-L用)
 ¥18,000

●アイゾーン機器



●オープングリルレンジ
 BHO-H31D
 ¥150,000
 450×320×400
 AC100V・消費電力
 1290W
 高周波出力
 500/200W相当



●オープントスターレンジ
 NE-BT45
 ¥98,000
 448×324×400
 AC100V・消費電力1320W



●食器乾燥庫
 BUC-SD90A
 ¥79,000
 900×320×400
 AC100V・消費電力
 300W 温風通風式
 ・食器収納約6人分



●水切棚
 BUC-M90A
 ¥54,800
 900×320×400
 BUC-M60A
 ¥47,500
 600×320×400



●調味料棚
 BUC-S45A
 ¥39,000
 450×320×400
 BUC-S30A
 ¥29,000
 300×320×400

※アイゾーン機器取付流し元灯・BUC-FL135A(1350% 20W 2灯)¥22,800・BUC-FL105A(1050% 20W 1灯)¥16,000・BUC-FL90A(900% 20W 1灯)¥14,600



●レンジパネル
 LG-901 (900×740)
 ¥18,500



●鍋敷 SO-495PM
 (495×495)
 ¥27,500



●足元温風機
 AH-500T
 (570×180×70)
 ¥47,000
 自動切り忘れタイマー付
 消費電力500/550W(50/00Hz)
 ※ホーロー製品はセットできません。
 ●カンタン操作のフットスイッチ

●清水器/水栓金具/水切りプレート/カッティングボード



●清水器
 DK-2001 ¥60,000
 カートリッジ交換タイプ(カートリッジ
 ¥15,500)
 ※カートリッジは1日15ℓ使用で約
 1年間。
 取付穴径35φ
 水槽中心から250%以内に設置し
 てください。
 中空糸フィルター、抗菌活性炭、
 不織布の3重フィルター構造で、
 カルキ臭、赤サビ、ニガリを除去し、
 本来の水のおいしさをよみがえらせ
 ます。



●シングルレバー混合栓
 (シャワーホース付き)
 K13-770HSW ¥50,000
 ※取付穴径φ38



●センサー水栓
 HA700W(白、壁配管用)
 HA700F(白、床配管用)
 HA700BW(黒、壁配管用)
 HA700BF(黒、床配管用)
 ¥125,000



●水切りプレート
 MP-2
 ¥5,800

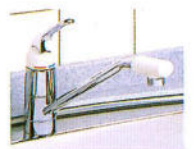

FM-737-13-24
 ¥26,800



FM-737-W-24
 ¥36,800
 ホワイト

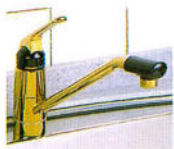

FM-737-G-24
 ¥48,800
 ゴールド



FM-737-B-24
 ¥48,800
 ブラック

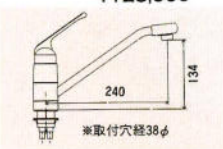

●カッティングボード
 CB-2
 ¥5,800
 水切りプレートとセットで
 ご使用下さい。

※水栓のゴールド・ホワイト・ブラックタイプの表面硬度が、シルバーメッキに比べ弱いため、取扱いにご注意ください。

※水切りプレートを移動しますと水槽内に落下するおそれがありますので移動しないでください。

レンジフード

シロッコファン(グラスフィルター付)ニ芯コード
※白熱電球40W付

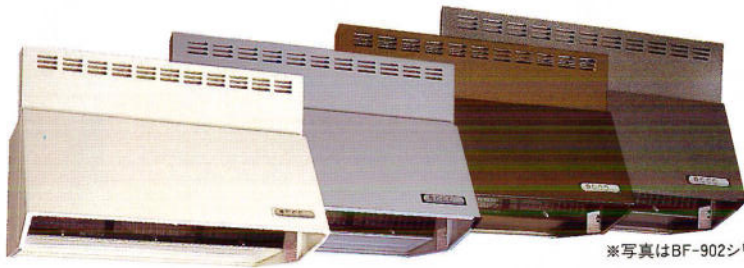

※写真はBF-902シリーズです。

- 間口900×奥行555×高さ600%
BF-902A
BF-902G
BF-902B
¥108,000
BF-902C
BF-902D
¥118,000
- 間口900×奥行555×高さ700%
BF-903A
BF-903G
BF-903B
¥113,000
BF-903C
BF-903D
¥124,500

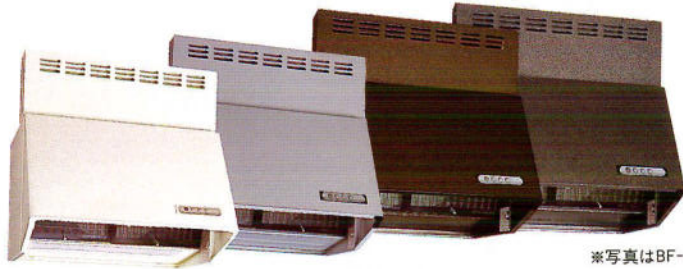

※写真はBF-602シリーズです。

- 間口750×奥行555×高さ600%
BF-752A
BF-752G
BF-752B
¥76,000
BF-752C
BF-752D
¥84,000
- 間口750×奥行555×高さ700%
BF-753A
BF-753G
BF-753B
¥80,600
BF-753C
BF-753D
¥89,000

- 間口600×奥行555×高さ600%
BF-602A
BF-602G
BF-602B
¥64,000
BF-602C
BF-602D
¥71,000
- 間口600×奥行555×高さ700%
BF-603A
BF-603G
BF-603B
¥68,500
BF-603C
BF-603D
¥76,000

●カラー



アイボリー:A

グレー:G

ブラウン:B

カッパー:C

ダークグレー:D

●横幕板

- | | | |
|----------------------|----------------------|-----------------------------|
| 高さ600%用
(285×200) | 高さ700%用
(285×300) | ※L型ダクト別売
LD-15
¥2,500 |
| DS-2A DS-2C | DS-3A DS-3C | |
| DS-2G DS-2D | DS-3G DS-3D | |
| DS-2B | DS-3B | |
| ¥4,200 | ¥6,300 | |

キッチンフード型 換気扇組み込みタイプ(グラスフィルター付)



※写真はKV-90シリーズです。

- 間口900×奥行590×高さ600%
KV-90A
KV-90G
KV-90B
¥64,800
KV-90C
¥73,800



※写真はKV-60シリーズです。

- 間口750×奥行590×高さ600%
KV-75A
KV-75G
KV-75B
¥44,500
KV-75C
¥52,000

- 間口600×奥行590×高さ600%
KV-60A
KV-60G
KV-60B
¥37,800
KV-60C
¥44,000

●カラー

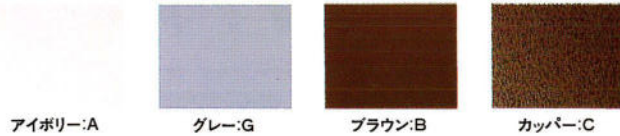

アイボリー:A

グレー:G

ブラウン:B

カッパー:C

キッチンフード型 換気扇組み込みタイプ(グラスフィルター・照明装置・電動シャッター付)

※ご注文いただいてから多少納期がかかります。
※白熱電球40W以下取付可能ですが、電球は付属品に含まれていません。



※写真はVM-603Lシリーズです。

- 間口600×奥行590×高さ600%
VM-603LI (アイボリー)
VM-603LB (ブラウン)
¥45,800

- 間口750×奥行590×高さ600%
VM-753LI (アイボリー)
VM-753LB (ブラウン)
¥51,800

- 間口900×奥行590×高さ600%
VM-903LI (アイボリー)
VM-903LB (ブラウン)
¥71,800

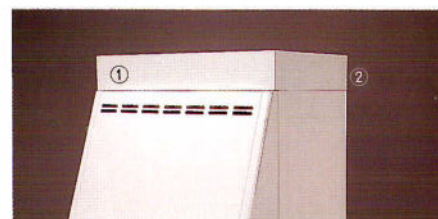

レンジフードの高さ600%を700%にすることができます。

①高さ調整板

●600用

- FN-6A(アイボリー)
- FN-6B(ブラウン)
- FN-6G(グレー)
- FN-6C(カッパー)
- 間口600×高さ100%
- ¥3,000

●750用

- FN-7A(アイボリー)
- FN-7B(ブラウン)
- FN-7G(グレー)
- FN-7C(カッパー)
- 間口750×高さ100%
- ¥3,500

●900用

- FN-9A(アイボリー)
- FN-9B(ブラウン)
- FN-9G(グレー)
- FN-9C(カッパー)
- 間口900×高さ100%
- ¥4,000

②横幕板 (KV,KH,VM用)

- KS-1A(アイボリー)
- KS-1B(ブラウン)
- KS-1C(カッパー)
- KS-1G(グレー)
- 間口362×高さ100%
- ¥2,500

アイレベルレンジフード



シロココファン(グリスフィルター付)
 LH-90W (900%) (ホワイト) ¥116,000
 LH-60W (600%) (ホワイト) ¥ 88,000
 90W 間口900×奥行600×高さ560%
 60W 間口600×奥行600×高さ520%

スライドフード



シロココファン(グリスフィルター付)
パネルタイプ
 SDR-60C₁ (600%)
 SDR-75C₁ (750%)
 SDR-90C₁ (900%)
 間口600(750)(900)×奥行645×高さ700%

※パネルタイプについては商品ごとに価格が異なります。
 下の表をご参照ください。

	SDR-60	SDR-75	SDR-90
RO・RA・RG・RB	¥103,000	¥116,500	¥139,900
DO・WO・BO	¥97,200	¥109,500	¥129,600
DG・NG	¥92,600	¥105,500	¥126,000
HO・TW	¥90,000	¥101,100	¥122,000
FW・EW	¥90,000	¥101,100	¥122,000
CW・CB	¥92,600	¥105,500	¥126,000

使うときはフードをだし使わない時はひっこめておけるので
 いつもラインはすっきり※高さ700%
 ※セット時は両サイドに吊戸棚、壁がくるように設定してください。

センターフード



シロココファン(グリスフィルター付)
 SCH-90
 ¥360,000
 SUS304 ヘアライン仕上げ
 間口900×奥行750×高さ750%
 吊ボルト固定式
 ボルト径φ8~φ10
 耐荷重200kg/本以上

マントルフード

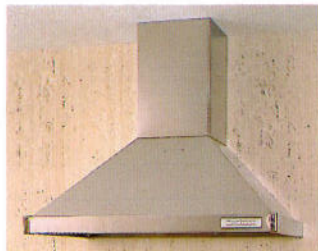

シロココファン(グリスフィルター付)
 MDH-90
 ¥296,000
 SUS304 ヘアライン仕上げ
 間口900×奥行600×高さ800%

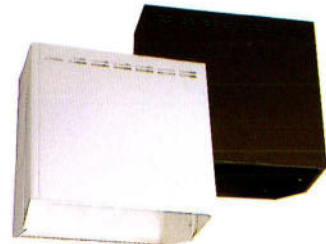

キッチンフード型(ボックスのみ)

KP-60A(アイボリー)
 KP-60B(ブラウン) ¥18,000
 KP-75A(アイボリー)
 KP-75B(ブラウン) ¥23,000
 KP-90A(アイボリー)
 KP-90B(ブラウン) ¥39,500
 間口600(750)(900)×奥行590×高さ600%
 ※排気位置はKVタイプと同仕様です。



キッチンフード型(ボックスのみ)

KBF-90W (ホワイト)
 KBF-90B (ブラウン)
 ¥42,000
 間口900×奥行660×高さ700%
 グリスフィルター付



ターボファン(グリスフィルター付)

FH-602
 ¥35,000
 間口596×奥行588×高さ190%



ターボファン

FH-601
 ¥23,800
 間口596×奥行588×高さ190%



不燃金属換気扇

V-25H ¥19,200
 ※間口寸法30cm角(羽根径25cm)
 ※プルスイッチ

レンジフード用付属部品



部品名	適用機種			価格(円)
	BF-60 BF-75・90	FH-601 FH-602	KVタイプ VMタイプ	
ウェザーカバー	WK-20	WK-20	—	1,600
ウェザーカバー	—	—	WK-25K	4,500
グリスフィルター	—	RF-2	—	5,000
取付金具	—	TK-FH	—	1,800
固定金具(クサリ付)	—	HK-FH	—	1,300
メクラ板	—	RH-4	—	950
絶縁枠	—	—	FZ-25	2,300
丸ジャバラ	FJ-15	FJ-15	—	7,800
パイプフード	WK-15K	WK-15K	—	4,500
横幕板	DS-2	—	—	4,200
//	DS-3	—	—	6,300
防火ダンパー付ウェザーカバー	WK-15DK	WK-15DK	—	7,000
角シャッター	—	KS-FH	—	2,500

特性値

品番	性能	消費電力(W)		風量(m ³ /H)		運転音(ホン)		重量(kg)
		50Hz	60Hz	50Hz	60Hz	50Hz	60Hz	
BF-60	強	101	111	590	550	42	40	60:14 75:17 90:20
	弱	45	45	315	290	29	27	
KVタイプ VMタイプ	強	36	38	870	890	38	39	60:16 75:18 90:20
	弱	—	—	—	—	—	—	
FH-602	強	68	79	580	590	48	48	11.5
	弱	45	49	430	390	41	38	
FH-601	強	50	59	530	550	48.5	50.5	11
	弱	45	49	430	390	41	38	
SCH-90	強	81	91	530	500	44	42.5	22.5
	弱	40	41	290	265	30	28.5	
SDR-60C SDR-75C SDR-90C	強	78	82	580	530	40.5	39.5	60:20 75:22 90:24
	弱	56	54	330	280	30	28	
MDH-90	強	81	91	550	513	42.5	41.5	22.5
	弱	40	41	306	288	28	27	
LH-60W	強	81	91	570	552	44.5	44	19
	中	60	61	396	372	36	35	
LH-90W	強	101	110	618	582	45	44	22
	中	64	64	372	324	33	31.5	
	弱	46	43	210	174	23	26.5	

●ワーキングカウンター

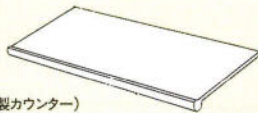

ホワイト(ポストフォームカウンター)、木目(木製カウンター)

開口	900	1350	1500	1800	2100	2400	2700
450 ホワイト	¥21,000	¥32,000	¥33,500	¥36,000	¥43,000	¥49,000	¥53,000
600 ホワイト	¥22,000	¥33,000	¥34,500	¥37,000	¥47,000	¥53,000	¥57,000
450木目	¥33,000	¥52,000	¥58,000	¥70,000	¥82,000	¥94,000	¥106,000
600木目	¥38,000	¥57,000	¥63,000	¥75,000	¥87,000	¥99,000	¥111,000

※木目タイプ(WO・DO・BO)については受注生産です。※人工大理石カウンターについては別途ご相談下さい。

●ベース
キャビネット

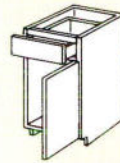

※左右開きがあります。
※□の中には商品記号が入ります。

	奥行	間口300	間口450
RO RA RD RG RB	450%	□□S-30KDI ¥54,000	□□S-45KDI ¥62,000
	600%	□□S-30BDI ¥58,900	□□S-45BDI ¥65,000
WO DO BO	450%	□□S-30KDI ¥44,000	□□S-45KDI ¥46,000
	600%	□□S-30BDI ¥47,500	□□S-45BDI ¥49,500
DG NG GG	450%	□□S-30KDI ¥36,000	□□S-45KDI ¥38,000
	600%	□□S-30BDI ¥39,500	□□S-45BDI ¥41,500
HO TW	450%	□□S-30KDI ¥25,000	□□S-45KDI ¥27,500
	600%	□□S-30BDI ¥27,500	□□S-45BDI ¥29,500
FW BS EW BH JW BM BN	450%	□□S-30KDI ¥19,000	□□S-45KDI ¥22,500
	600%	□□S-30BDI ¥21,500	□□S-45BDI ¥24,000

●中間ガラス棚

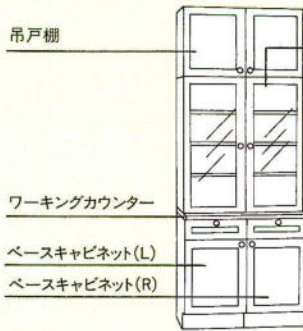

中間ガラス棚

枠付ガラス棚 300(450)×360×950

RO・RA-30GL	RO・RA-45GL
¥53,900	¥66,000
DO・WO-30GL	DO・WO-45GL
¥37,400	¥46,200
DG・NG-30GL	DG・NG-45GL
¥31,600	¥39,800
HO・TW-30GL	HO・TW-45GL
¥29,800	¥37,700
FW・JW-30GL	FW・JW-45GL
¥28,300	¥36,200

●飾り幕板



D-240
2400×16×100

RA・RB・RG	¥23,000
RO・WO・DO・BO	¥9,300
DG・NG	¥6,300
HO・TW	¥5,200
FW・EW・JW	¥5,200
BS・BH・BN・BM	¥5,200
CW・CL・CB・CP	¥5,200

●マルチ収納庫
セットプラン
R(L)

300(450)×582×2300

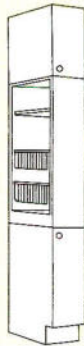

下台仕様	標準タイプ	
	300%	450%
RO・RA・RG・RB	¥139,800	¥227,900
WO・DO	¥109,500	¥187,500
DG・NG	¥91,500	¥161,000
HO・TW	¥79,000	¥146,900
FW・JW	¥70,400	¥130,400

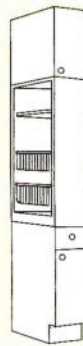

下台仕様	引出しタイプ	
	300%	450%
RO・RA・RG・RB	¥156,900	¥240,500
WO・DO	¥124,500	¥198,000
DG・NG	¥106,000	¥172,500
HO・TW	¥89,000	¥154,900
FW・JW	¥78,500	¥138,000

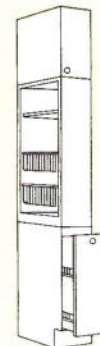

下台仕様	スライドバスケットタイプ	
	300%	450%
RO・RA・RG・RB	¥157,400	¥249,200
WO・DO	¥125,500	¥204,500
DG・NG	¥107,500	¥182,000
HO・TW	¥96,500	¥172,400
FW・JW	¥86,400	¥157,000

●エンドパネル

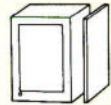

ウォールキャビネット用

ロングウォールキャビネット用

20×364×900

E-TL・RA(RG)(RB)	¥29,000
E-TL・RO(WO)(DO)(BO)	¥19,000
E-TL・NG(DG)(GG)	¥15,000
E-TL・HO(TW)	¥8,000
E-TL・FW(EW)(JW)	¥8,000
・BS(BH)(BM)(BN)	¥8,000
E-TL・CW(CL)(CB)(CF)	¥8,000

ミドルウォールキャビネット用

20×364×700

E-TM・RA(RG)(RB)	¥26,000
E-TM・RO(WO)(DO)(BO)	¥14,000
E-TM・NG(DG)(GG)	¥11,000
E-TM・HO(TW)	¥6,000
E-TM・FW(EW)(JW)	¥6,000
・BS(BH)(BM)(BN)	¥6,000
E-TM・CW(CL)(CB)(CF)	¥6,000

ショートウォールキャビネット用

20×364×500

E-T・RA(RG)(RB)	¥22,000
E-T・RO(WO)(DO)(BO)	¥9,000
E-T・NG(DG)(GG)	¥6,000
E-T・HO(TW)	¥4,500
E-T・FW(EW)(JW)	¥4,500
・BS(BH)(BM)(BN)	¥4,500
E-T・CW(CL)(CB)(CF)	¥4,500

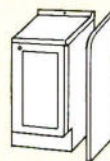

ベースキャビネット用

20×600×900

E-B・RA(RG)(RB)	¥43,000
E-B・RO(WO)(DO)(BO)	¥29,000
E-B・NG(DG)(GG)	¥17,000
E-B・HO(TW)	¥15,000
E-B・FW(EW)(JW)	¥15,000
・BS(BH)(BM)(BN)	¥15,000
E-B・CW(CL)(CB)(CF)	¥15,000

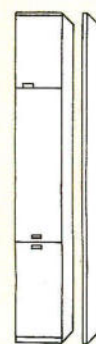

収納庫用

20×580×2300

E-R・RA(RG)(RB)	¥84,000
E-R・RO(WO)(DO)(BO)	¥41,000
E-R・NG(DG)(GG)	¥27,500
E-R・HO(TW)	¥24,000
E-R・FW(EW)(JW)	¥24,000
・BS(BH)(BM)(BN)	¥24,000
E-R・CW(CL)(CB)(CF)	¥19,000

●ビルトインワゴン(450%)

ROS・RAS・RGS・RBS-45BW	¥89,000
WOS・DOS・BOS-45BW	¥72,000
DGS・NGS・GGS-45BW	¥67,000
HOS・TWS-45BW	¥65,000
FWS・EWS・JWS-45BW	¥63,000

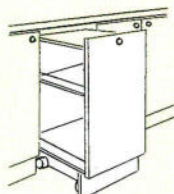

●フィルター

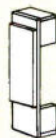
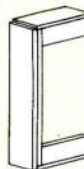

ベース
キャビネット用
F-B
150×143×831
¥6,500

ショートウォールキャビネット用
F-WS 150×360×500 ¥5,500

ミディアムウォールキャビネット用
F-WM 150×360×700 ¥7,500

ロングウォールキャビネット用
F-WL 150×360×900 ¥8,000

●オープン
キャビネット用



S-W30S0
300×244×200
¥6,800

S-W45S0
450×244×200
¥8,000

S-W60S0
600×244×200
¥9,300

S-W60S0C
600×600×200
¥14,000

KV-90

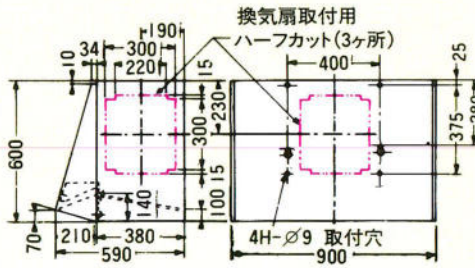

KV-60(75)

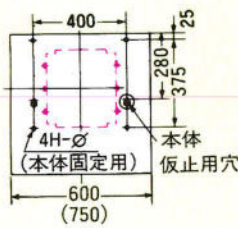

SDR-60C(75C)(90C)

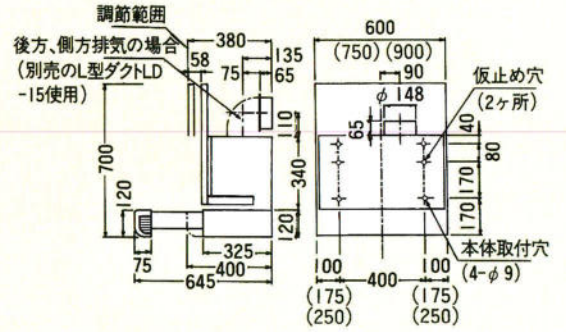

BF-602(603)
752(753)
902(903)

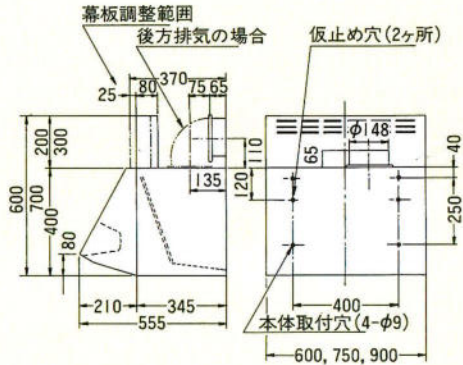
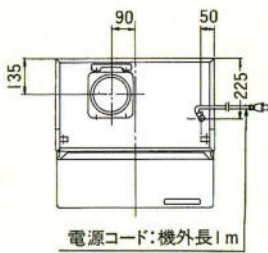

FH-601・602

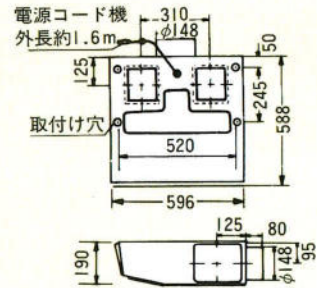

LH-60W(90W)

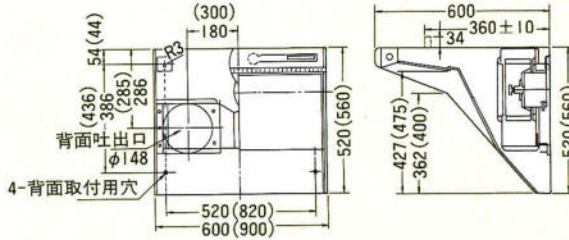
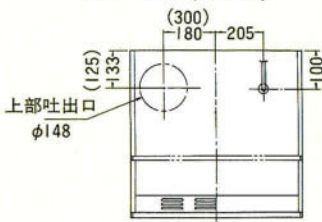

SCH-90

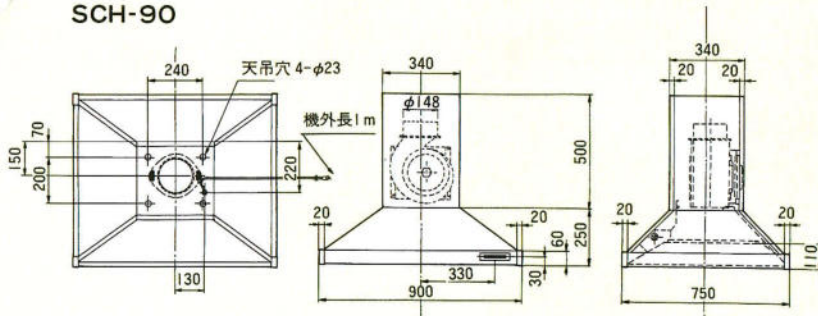

MDH-90

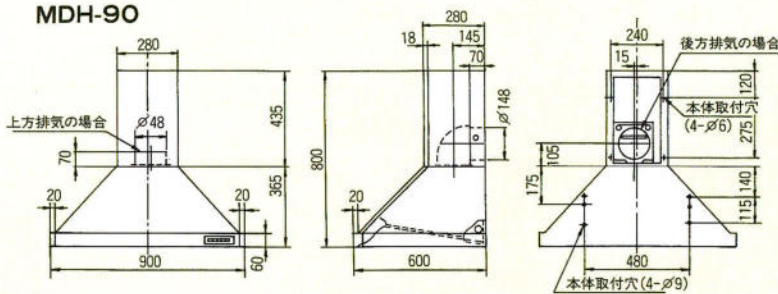

WK-20

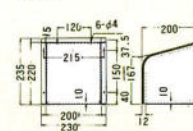

WK-25K

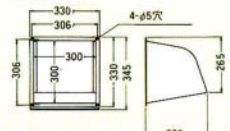

WK-15K

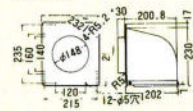

FJ-15

