

Compact Kitchen

●コンパクトキッチン



CKN-180SVLB (グレー) ●セット合計価格 ¥297,900

1800mm・ステンレスワークトップ・吊戸棚・フードボックス・水栓金具・2ログリル付コンロ・食器乾燥機付
※施工費及びテーブル・椅子は含まれていません。



CKN-165SLB (グレー)

●セット合計価格 ¥428,200

1650mm・ステンレスワークトップ・ロング吊戸棚・フードボックス・対面カウンターユニット
水栓金具・2ログリル付コンロ・ワーキングカウンター(1200mm)
※施工費及び椅子は含まれていません。



CKS-150SLB (ホワイト) ●セット合計価格 ¥194,800

1500mm・ステンレスワークトップ・吊戸棚・フードボックス・水栓金具・2ログリル付コンロ
※施工費及びテーブル・椅子は含まれていません。

※専用カタログを用意しておりますので別途ご請求ください。

●コンパクトキッチン レイアウトプラン

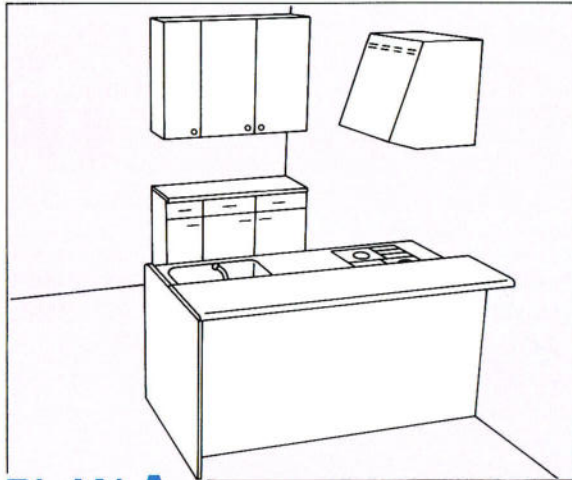

PLAN A パーティーキッチン

1950mm	¥ 421,800	1500mm	¥ 390,500
1800mm	¥ 407,900	1200mm	¥ 353,700
1650mm	¥ 400,400		

※価格にはキッチン、カウンターユニット、フードボックス、サービスカウンター、ロング吊戸棚、2口コンロ、水栓金具が含まれています。

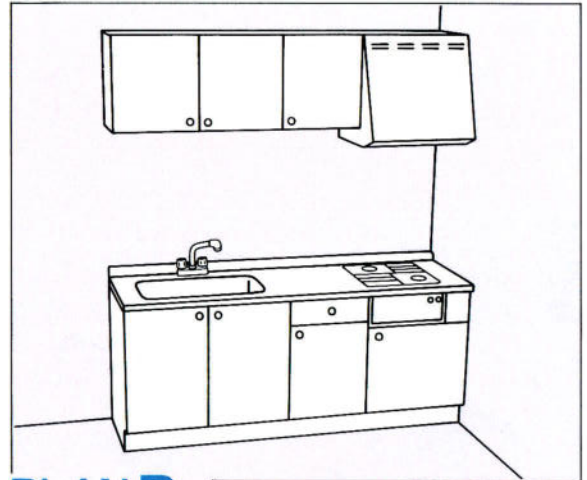

PLAN B 1950mmタイプ

キッチン CKS(CKN)-195SL(R)A	¥ 142,600
吊戸棚 CKS(CKN)-90T	¥ 20,900
CKS(CKN)-45T	¥ 13,200
フード KP-60A	¥ 18,000

セット合計価格
¥194,700

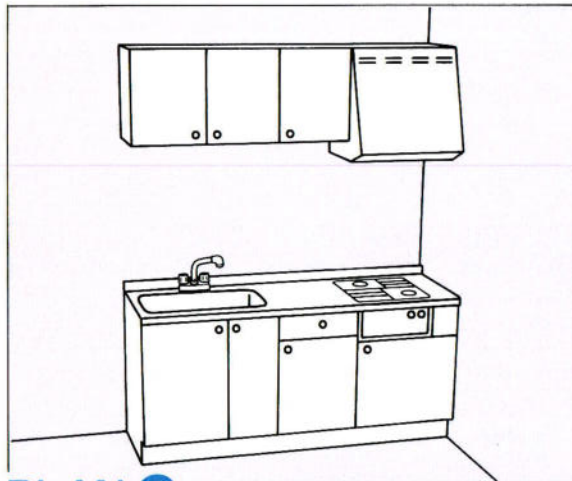

PLAN C 1800mmタイプ

キッチン CKS(CKN)-180SL(R)A	¥ 138,000	セット合計価格 ¥184,500
吊戸棚 CKS(CKN)-120T	¥ 28,500	
フード KP-60A	¥ 18,000	

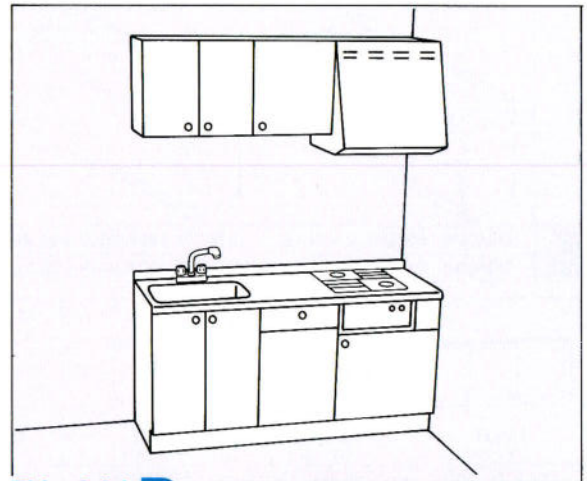

PLAN D 1650mmタイプ

キッチン CKS(CKN)-165SL(R)A	¥ 134,000
吊戸棚 CKS(CKN)-60T	¥ 16,500
CKS(CKN)-45T	¥ 13,200
フード KP-60A	¥ 18,000

セット合計価格
¥181,700

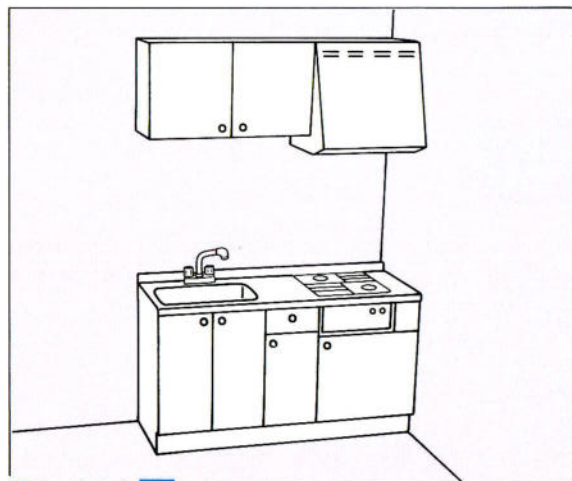

PLAN E 1500mmタイプ

キッチン CKS(CKN)-150SL(R)A	¥ 129,600	セット合計価格 ¥168,500
吊戸棚 CKS(CKN)-90T	¥ 20,900	
フード KP-60A	¥ 18,000	

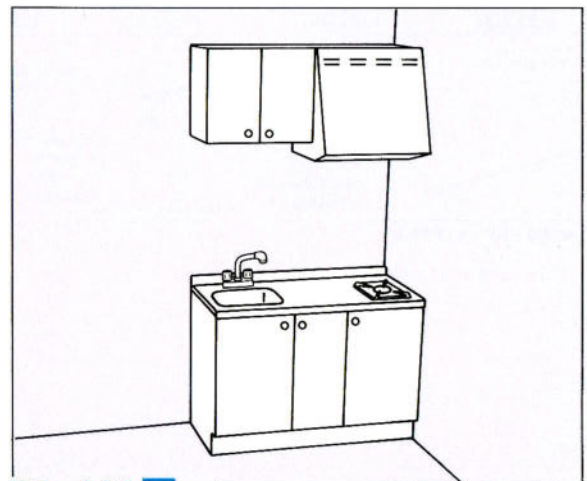

PLAN F 1200mmタイプ

キッチン CKS(CKN)-120SL(R)C	¥ 101,000
吊戸棚 CKS(CKN)-60T	¥ 16,500
フード KP-60A	¥ 18,000

セット合計価格
¥135,500

●コンパクトキッチン 価格表

間口	1950 ^{mm}	1800 ^{mm}	1650 ^{mm}	1500 ^{mm}	1200 ^{mm}
スタンダードタイプ					
ガス2口コンロ	CKS(CKN)-195SR(L)A ¥142,600	CKS(CKN)-180SR(L)A ¥138,000	CKS(CKN)-165SR(L)A ¥134,000	CKS(CKN)-150SR(L)A ¥129,600	CKS(CKN)-120SR(L)C ¥101,000
ガス2口コンロ グリル付	CKS(CKN)-195SR(L)B ¥152,600	CKS(CKN)-180SR(L)B ¥148,000	CKS(CKN)-165SR(L)B ¥144,000	CKS(CKN)-150SR(L)B ¥139,600	
電気2口コンロ	CKS(CKN)-195SR(L)E ¥175,600	CKS(CKN)-180SR(L)E ¥171,000	CKS(CKN)-165SR(L)E ¥167,000	CKS(CKN)-150SR(L)E ¥162,600	
電気2口コンロ ロースター付	CKS(CKN)-195SR(L)F ¥210,600	CKS(CKN)-180SR(L)F ¥206,000	CKS(CKN)-165SR(L)F ¥202,000	CKS(CKN)-150SR(L)F ¥197,600	
食器乾燥機タイプ					加熱機器種類 A:RBT-20KCZ B:RBG-20KCZ C:RBD-310 D:RBD-420 E:BHP-P24A F:BHP-P34A G:BHP-P24SA
ガス2口コンロ 食器乾燥機付	CKS(CKN)-195SVR(L)A ¥216,600	CKS(CKN)-180SVR(L)A ¥212,000	CKS(CKN)-165SVR(L)A ¥208,000		
ガス2口コンロ グリル・食器付	CKS(CKN)-195SVR(L)B ¥226,600	CKS(CKN)-180SVR(L)B ¥222,000	CKS(CKN)-165SVR(L)B ¥218,000		
電気2口コンロ 食器乾燥機付	CKS(CKN)-195SVR(L)E ¥249,600	CKS(CKN)-180SVR(L)E ¥245,000	CKS(CKN)-165SVR(L)E ¥241,000		
電気2口コンロ ロースター・食器付	CKS(CKN)-195SVR(L)F ¥284,600	CKS(CKN)-180SVR(L)F ¥280,000	CKS(CKN)-165SVR(L)F ¥276,000		
冷蔵庫タイプ					
ガス2口コンロ 冷蔵庫付	CKS(CKN)-195RGR(L)D ¥191,100	CKS(CKN)-180RGR(L)D ¥186,500	CKS(CKN)-165RGR(L)D ¥182,500	CKS(CKN)-150RGR(L)D ¥178,100	
電気2口コンロ 冷蔵庫付	CKS(CKN)-195RER(L)G ¥203,100	CKS(CKN)-180RER(L)G ¥198,500	CKS(CKN)-165RER(L)G ¥194,500	CKS(CKN)-150RER(L)G ¥190,100	

ウォールユニット				※左右開きがあります。 			※左右開きがあります。 	※左右開きがあります。
	120T 1200×500	90T 900×500	60T 600×500	45T・R/L 450×500	90TM 900×700	60TM 600×700	45TM・R/L 450×700	30TM・R/L 300×700
	CKS(CKN)-120T ¥28,500	CKS(CKN)-90T ¥20,900	CKS(CKN)-60T ¥16,500	CKS(CKN)-45T ¥13,200	CKS(CKN)-90TM ¥24,500	CKS(CKN)-60TM ¥19,200	CKS(CKN)-45TM ¥14,200	CKS(CKN)-30TM ¥11,600
		※左右開きがあります。	※左右開きがあります。					
				水切欄付吊戸棚 90TLM 900×900	蛍光灯付吊戸棚 90TMF 900×700	ガラス吊戸棚 90TLG 900×900	ガラス吊戸棚 60TLG 600×900	
	90TL 900×900	45TL・R/L 450×900	30TL・R/L 300×900	CKS(CKN)-90TLM ¥52,700	CKS(CKN)-90TMF ¥34,000	BS(BN)-90TLG ¥50,000	BS(BN)-60TLG ¥41,000	
	CKS(CKN)-90TL ¥37,200	CKS(CKN)-45TL ¥26,300	CKS(CKN)-30TL ¥20,700					

●サービスカウンター

カウンター(奥行450%)
CP-120K04(1200%) ¥27,000
CP-90K04(900%) ¥21,000
CP-60K04(600%) ¥18,000

●ベースキャビネット (奥行450%)

BSS(BNS)-30KD,R/L(300%) ¥19,000
BSS(BNS)-45KD,R/L(450%) ¥22,500

※左右開きがあります。

●パーティークitchenカウンターユニット

1950% ¥112,300
1800% ¥103,000
1650% ¥99,500
1500% ¥94,000
1200% ¥85,800

※価格は、カウンターユニットのみで、キッチンの価格は含まれていません。

●サービスカウンターセットプラン

1200% ¥148,900
CP-120K04・45KD, ×2・30KD, ・90TL・30TL(R)

900% ¥103,200
CP-90K04・45KD, ×2・90TL CP-60K04・30KD, ×2・30TL(R)・30TL(L)

600% ¥97,400

フロントパネル
1950%用 F-PC105CKN(CKS)
+F-PC90CKN(CKS)
1800%用 F-PC90CKN(CKS)
×2
1650%用 F-PC165CKN(CKS)
1500%用 F-PC150CKN(CKS)
1200%用 F-PC120CKN(CKS)

中間枠
1950%用 CBX-105+
CBX-90
1800%用 CBX-90×2
1650%用 CBX-165
1500%用 CBX-150
1200%用 CBX-120

ポストフォームカウンター
1950%用 CP-PC197KCKN(CKS)
1800%用 CP-PC182KCKN(CKS)
1650%用 CP-PC167KCKN(CKS)
1500%用 CP-PC152KCKN(CKS)
1200%用 CP-PC122KCKN(CKS)

防火カバー JBG-45

キッチン

エンドパネル E-PCK2

CKN-195SRA13A

- 扉カラー
CKN: グレー色
CKS: ホワイト色
- 間口寸法
- キャビネット種
S: スタンドキャビ(ガス・電気共用) RG: 冷蔵庫付キャビ(ガスコンロ用)
SV: 食乾付キャビ(ガス・電気共用) RE: 冷蔵庫付キャビ(電気コンロ用)
- 左右勝手
R: 右勝手
L: 左勝手
- 加熱機器種類
A: 2口ガスコンロ D: 2口ガスコンロ(上面操作) G: 2口電気コンロ(上面操作・コントロールボックス付)
B: 2口グリル付ガスコンロ E: 2口電気コンロ
C: 1口ガスコンロ(上面操作) F: 2口ロースター付電気コンロ

● パーティーキッチン

※ 図面は1650mm(R)の場合のセット図です。

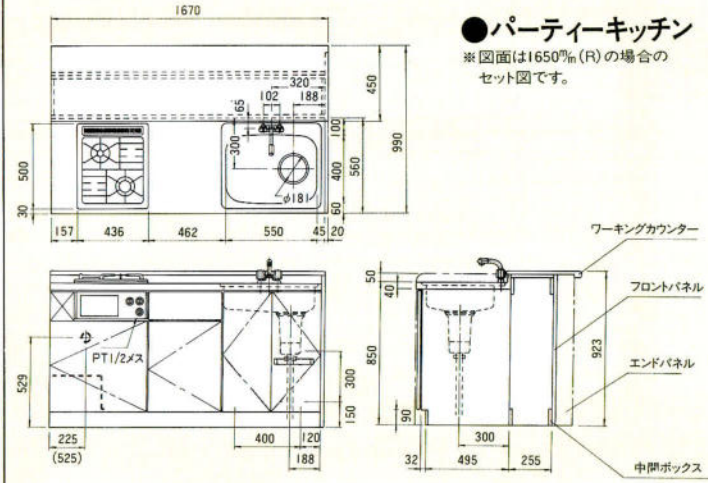

※ ()内は左仕様

● 1950mm

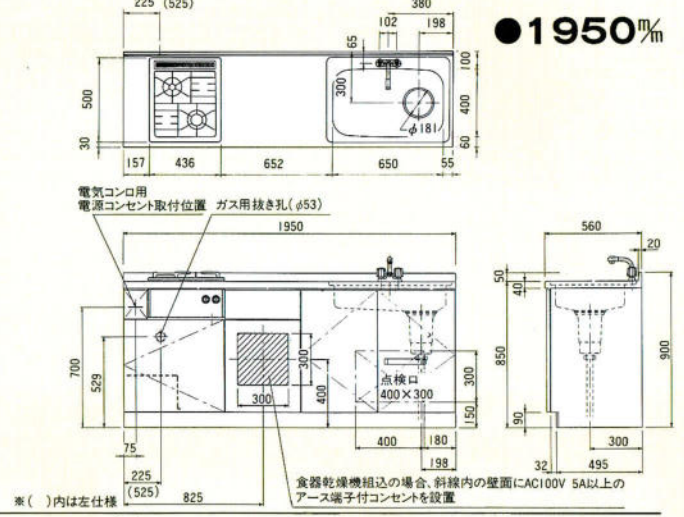

※ ()内は左仕様

食器乾燥機組込の場合、斜線内の壁面にAC100V 5A以上のアース端子付コンセントを設置

● 1800mm

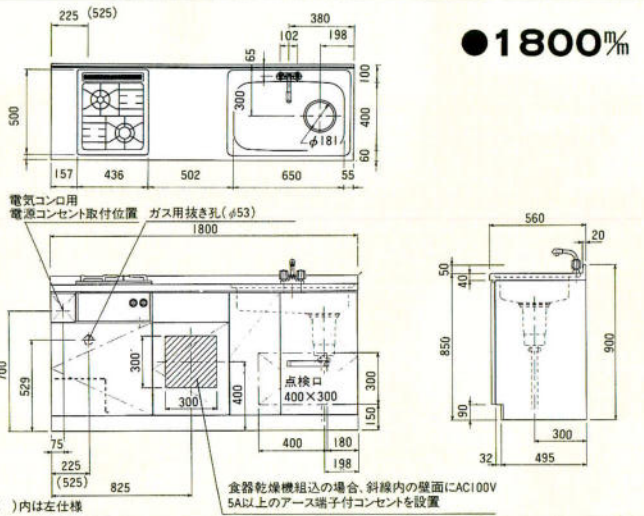

※ ()内は左仕様

● 1650mm

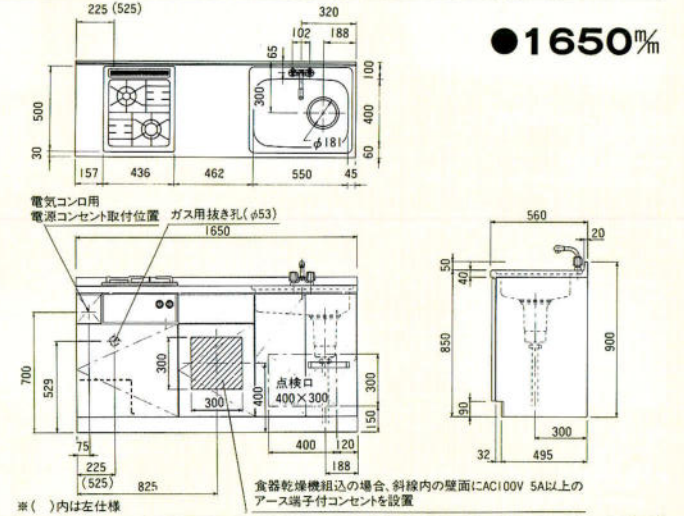

※ ()内は左仕様

食器乾燥機組込の場合、斜線内の壁面にAC100V 5A以上のアース端子付コンセントを設置

● 1500mm

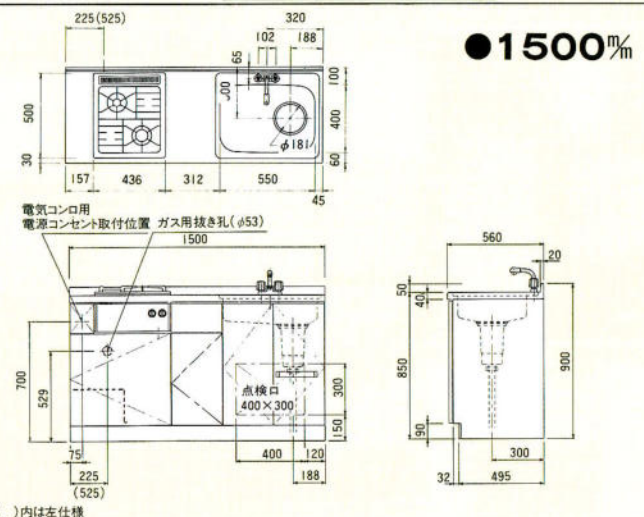

※ ()内は左仕様

● 1200mm

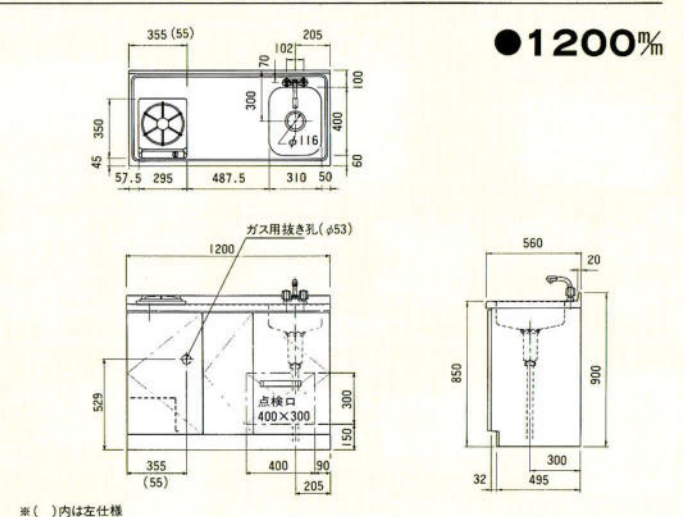

※ ()内は左仕様

● 冷蔵庫組込の場合

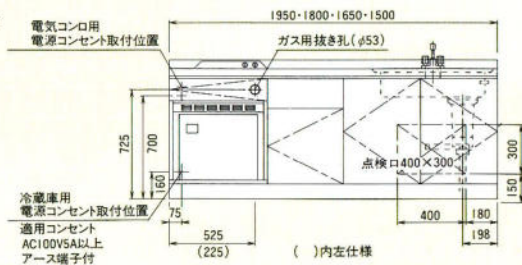

()中はL仕様の場合

● レンジフード KV-60(75)・KP-60(75)

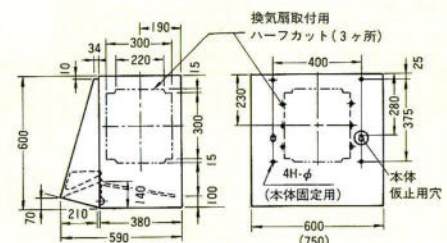

CABINET & SINK

高級感あるダーク調の木目扉に、清潔なホーローキャビネットをコーディネートしたキッチン芸術品。

落ちつきと気品を感じさせる家具調キッチンです。

ホーローディープグレインDG

写真のセット例

●流し台DG-180J(R) ●ガス台DG-60GC ●調理台DG-30B ●吊戸棚DG-90
TLG・DG-90TM ●レンジフードKV-90B・FN-9B ●収納庫DG-60TDG・60TU・
DG-30TDS・30TU

セット合計価格(キッチン2700%・収納庫900%).....¥685,100
(施工費及びテーブル、椅子、水栓金具は含まれていません。)

- ホーローキャビネット
- SUS304(18-8ステンレストップ)
- 木目扉
- (ガス台、ガスキャビネットはSUS430/18ステンレスです)
- 4段引出し
- スライド蝶番
- スプーンケース



流し台(ジャンボ水槽)
DG-195J
1950×560×800
¥172,000
中央水槽のため左・右水槽はございません。



流し台(W水槽)
DG-180W
1800×560×800
¥159,000
左・右水槽がございます。



流し台(ジャンボ水槽)
DG-180J
1800×560×800
¥155,000
左・右水槽がございます。



流し台(ジャンボ水槽)
DG-165J
1650×560×800
¥144,000
左・右水槽がございます。



流し台(W水槽)
DG-150W
1500×560×800
¥139,000
左・右水槽がございます。



流し台
DG-150S
1500×560×800
¥130,000
左・右水槽がございます。



流し台
DG-120S
1200×560×800
¥117,000
左・右水槽がございます。



調理台
DG-90B
900×560×800
¥61,000



DG-60B
600×560×800
¥48,000



米ピツ付
調理台
DG-60BR
600×560×800
¥59,000
米ピツ容量14kg



調理台
DG-30B
300×560×800
¥32,500



隅調理台
DG-71C
717×717×800
¥67,000



ガス台
DG-100G
1000×545×620
¥58,000



DG-70G
700×545×620
¥44,000



ガスキャビネット
DG-60GC
(2口コンロ)
600×550×800
¥89,000
(2個口梱包です)



ガスキャビネット
DG-60GC3
(3口コンロ)
600×550×800
¥99,000
(2個口梱包です)



吊戸棚
DG-150T
1500×360×500
¥58,800

DG-120T
1200×360×500
¥43,000

DG-90T
900×360×500
¥34,500



セミロング
吊戸棚
DG-120TM
1200×360×700
¥58,000



DG-90TM
900×360×700
¥45,000



DG-60TM
600×360×700
¥30,000

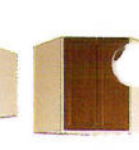

隅吊戸棚
DG-71TC
717×717×500
¥38,000

セミロング
隅吊戸棚
DG-71TCM
717×717×700
¥45,000

DG-60G
600×545×620
¥41,000

立ち消え安全装置付

DG-60T
600×360×500
¥28,000

DG-45T
450×360×500
¥21,500

DG-40T
400×360×500
¥19,500

DG-45TM
450×360×700
¥24,000

DG-40TM
400×360×700
¥23,000

DG-30TM
300×360×700
¥21,000

DG-15TM
150×360×700
¥18,500

※DG-45T・30T・15Tは左開き扉もがございます。

※DG-45TM・30TM・15TMは左開き扉もがございます。



ロングガラス吊戸棚
DG-90TLG
900×360×900
¥54,800



中棚ガラス吊戸棚
DG-90TCG
900×272×400
¥38,000



中棚ガラス吊戸棚
DG-60TCG
600×272×400
¥24,500



収納庫(上台)
DG-60TU
600×546×500
¥33,000



収納庫(ガラス扉下台)
DG-60TDG
600×546×1800
¥98,500



収納庫(上台)
DG-60TU
600×546×500
¥33,000

収納庫(下台)
DG-60TD
600×546×1800
¥86,000

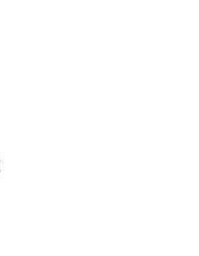

収納庫(上台)
DG-30TU
300×546×500
¥20,500

スライド収納庫(下台)
DG-30TDS
300×546×1800
¥88,000

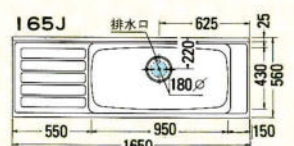
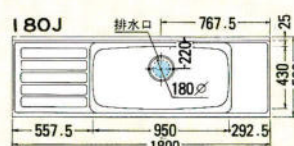
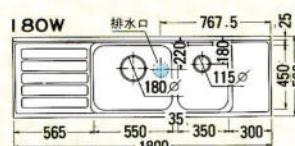

CABINET & SINK

ナチュラルな木目を、おだやかなカラーに仕上げた家具調タイプのキッチンです。気品のあるオークの自然な落ちつきがインテリアスペースを格調高い雰囲気演出します。

ホローオーク HO

写真のセット例

- 流し台HO-180JR ●ガス台HO-60GC ●調理台HO-30B ●吊戸棚HO-90TLG・90T・90TCG ●収納庫HO-60TDG・60TD・60TU×2・30TDS・30TU
- レンジフードFKV-90B・FN-9B

セット合計価格(キッチン2700%・収納庫150%) ¥758,300
(施工費及びテーブル、椅子、照明器具、水栓金具等は含まれていません。)

- ホローキャビネット ●SUS304(18-8ステンレスストップ)
- 木製扉 (ガス台、ガスキャビネットはSUS430/18ステンレスです)
- 4段引出し ●スライド蝶番
- スプーンケース



流し台(ジャンボ水槽)
HO-195J
1950×560×800
¥158,000
中央水槽のため左・右水槽はございません。



流し台(W水槽)
HO-180W
1800×560×800
¥147,000
左・右水槽がございます。



流し台(ジャンボ水槽)
HO-180J
1800×560×800
¥143,000
左・右水槽がございます。



流し台(ジャンボ水槽)
HO-165J
1650×560×800
¥133,000
左・右水槽がございます。



流し台(W水槽)
HO-150W
1500×560×800
¥129,000
左・右水槽がございます。



流し台
HO-150S
1500×560×800
¥121,000
左・右水槽がございます。



流し台
HO-120S
1200×560×800
¥106,000
左・右水槽がございます。



調理台
HO-90B
900×560×800
¥57,000
HO-40B
400×560×800
¥33,600

HO-60B
600×560×800
¥45,500
HO-30B
300×560×800
¥30,500



米びつ付
調理台
HO-60BR
600×560×800
¥57,000
米びつ容量14kg



調理台
HO-30B
300×560×800
¥30,500



米びつ
RB-01N
225×480×425
¥11,500
米びつ容量9kg



隅調理台
HO-71C
717×717×800
¥62,000



ガス台
HO-100G
1000×545×620
¥54,000
HO-60G
600×545×620
¥37,000

HO-70G
700×545×620
¥41,000

ガスキャビネット
HO-60GC
(2口コンロ)
600×550×800
¥85,000
(2個口梱包です)

ガスキャビネット
HO-60GC3
(3口コンロ)
600×550×800
¥95,000
(2個口梱包です)

立ち消え安全装置付

吊戸棚
HO-150T
1500×360×500
¥44,700
HO-90T
900×360×500
¥30,000
HO-40T
400×360×500
¥16,500

HO-135T
1350×360×500
¥40,500
HO-60T
600×360×500
¥24,500
HO-30T
300×360×500
¥15,500

HO-120T
1200×360×500
¥36,500
HO-45T
450×360×500
¥17,500
HO-15T
150×360×500
¥13,000

※HO-45T・30T・15Tは左開き扉もございます。

セミロング
吊戸棚
HO-135TM
1350×360×700
¥51,000
HO-60TM
600×360×700
¥27,000
HO-30TM
300×360×700
¥16,500

HO-120TM
1200×360×700
¥43,000
HO-45TM
450×360×700
¥19,500
HO-15TM
150×360×700
¥14,000

HO-90TM
900×360×700
¥33,500
HO-40TM
400×360×700
¥18,500

※HO-45TM・30TM・15TMは左開き扉もございます。



セミロング
隅吊戸棚
HO-71TCM
717×717×700
¥36,200



ロングガラス吊戸棚
HO-90TLG
900×360×900
¥52,000
HO-60TLG
600×360×900
¥43,500



中棚ガラス吊戸棚
HO-90TCG
900×272×400
¥36,500



中棚ガラス吊戸棚
HO-60TCG
600×272×400
¥24,000



収納庫(上台)
HO-60TU
600×546×500
¥29,000
収納庫(ガラス扉下台)
HO-60TDG
600×546×1800
¥84,000



収納庫(上台)
HO-60TU
600×546×500
¥29,000
収納庫(下台)
HO-60TD
600×546×1800
¥76,000



収納庫(上台)
HO-30TU
300×546×500
¥17,500
スライド収納庫
(下台)
HO-30TDS
300×546×1800
¥77,000

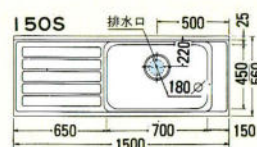
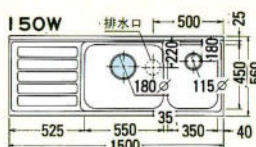

吊戸棚取付機位置

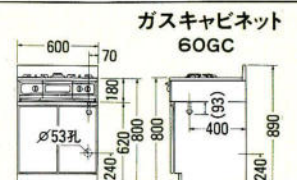

CABINET & SINK

美しさで、丈夫さで愛されるホーローキッチン、ニュークリスタル。クールでシンプルな白い扉が、現代的なキッチンスペースを演出。どんなインテリアにも調和できる、清潔感あふれるタイプです。

ホーローニュークリスタル クリアホワイト CW

写真のセット例

- 流し台 CW-165JR ●調理台 CW-30B ●ガス台 CW-60GC
- 吊戸棚 CW-150T・CW-90TCG・CW-60TCG・CW-30TML
- 収納庫 CW-45TMU・CW-45TDG ●レンジフード KV-75A・FN-7A

セット合計価格 (3000%) ¥475,400

(施工費及びテーブル、椅子、水栓金具は含まれていません。)

- ホーローキャビネット ● SUS304 (18-8ステンレストップ)
- 前面ホーロー (ガス台、ガスキャビネットはSUS430/18ステンレスです)
- 4段引出し ●スプーンケース
- 大型ゴミ収納器 ●スライド蝶番

※写真の取手デザインは変更されています。2ページの扉写真を参照ください。



流し台 (ジャンボ水槽)
CW-195J
1950×560×800
¥135,000
中央水槽のため左・右水槽はございません。

流し台 (W水槽)
CW-180W
1800×560×800
¥124,800
左・右水槽がございます。

流し台 (ジャンボ水槽)
CW-180J
1800×560×800
¥119,500
左・右水槽がございます。

流し台 (ジャンボ水槽)
CW-165J
1650×560×800
¥110,000
左・右水槽がございます。

流し台 (W水槽)
CW-150W
1500×560×800
¥108,800
左・右水槽がございます。



流し台
CW-150S
1500×560×800
¥103,000
左・右水槽がございます。

流し台
CW-120S
1200×560×800
¥85,800
左・右水槽がございます。

CW-105S
1050×560×800
¥79,800
左・右水槽がございます。

調理台
CW-60B
600×560×800
¥42,800

調理台
CW-60BD
600×560×800
¥58,000

米びつ付
調理台
CW-60BR
600×560×800
¥54,800
米びつ容量14kg

調理台 米びつ
CW-40B RB-01N
400×560×800 225×480×425
¥31,300 ¥11,500
米びつ容量9kg



隅調理台
CW-71C
717×717×800
¥54,000

ガス台
CW-100G CW-70G
1000×545×620 700×545×620
¥46,000 ¥33,800
CW-60G
600×367×900
¥29,800

ガスキャビネット
CW-60GC
(2口コンロ)
600×560×800
¥78,000
(2個口梱包です)
立ち消え安全装置付

ガスキャビネット
CW-60GC3
(3口コンロ)
600×550×800
¥88,000
(2個口梱包です)

吊戸棚
CW-165T CW-150T CW-120T
1650×367×500 1500×367×500 1200×367×500
¥46,800 ¥39,800 ¥34,800
CW-90T CW-70T CW-60T
900×367×500 700×367×500 600×367×500
¥28,500 ¥24,000 ¥23,000
CW-40T CW-35T CW-30T
400×367×500 350×367×500 300×367×500
¥16,000 ¥15,500 ¥14,500
※CW-30Tは左開き扉もがございます。

セミロング吊戸棚
CW-120TM CW-90TM
1200×367×633 900×367×633
¥39,800 ¥31,800
CW-60TM CW-45TM
600×367×633 450×367×633
¥25,500 ¥18,800
※CW-30TMは左開き扉もがございます。

隅吊戸棚
CW-71TC
717×717×500
¥33,000



セミロング
隅吊戸棚
CW-71TCM
717×717×633
¥34,500

ロングガラス
吊戸棚
CW-60TLG
600×367×900
¥43,000
(木製扉)

中棚ガラス吊戸棚
CW-90TCG
900×274×400
¥35,500
(木製扉)

中棚ガラス吊戸棚
CW-60TCG
600×274×400
¥23,000
(木製扉)

収納庫 (上台)
CW-60TMU
600×555×633
¥35,000

収納庫 (上台)
CW-45TMU
450×555×633
¥28,000

収納庫
(ガラス戸下台)
CW-60TDG
600×555×1667
¥97,000

収納庫
(ガラス戸下台)
CW-45TDG
450×555×1667
¥77,000

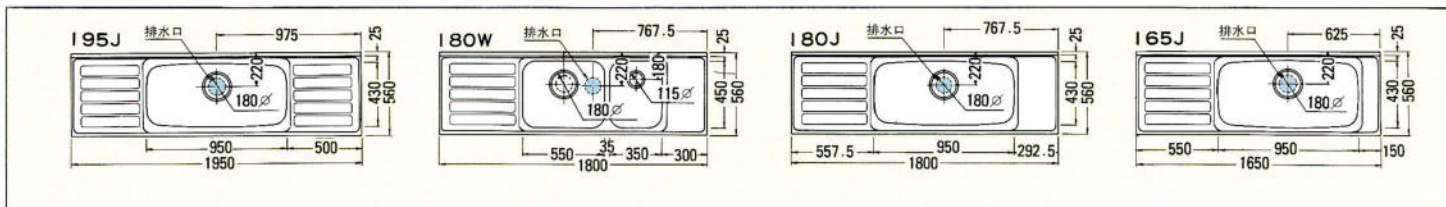

CABINET & SINK

どんなインテリアにもマッチする、ベージュのやわらかな自然の雰囲気。やさしさに満ちた空間をつくるモダンなキッチンです。ヘルシーでナチュラルなスペースを演出してくれます。

ホーロー・ニュークリスタル、ハーベストベージュ CB

写真のセット例

- 流し台CB-165JR ●調理台CB-30B ●ガス台CB-60GC
- 吊戸棚CB-150T・CB-90TCG・CB-60TCG・CB-30TML
- 収納庫CB-60TMU・CB-60TDG ●レンジフードKV-75B・FN-7B

セット合計価格 (3150%) ¥509,600

(施工費及びテーブル、椅子、水栓金具は含まれていません。)

- ホーローキャビネット ●SUS304(18-8ステンレストップ)
(ガス台、ガスキャビネットはSUS430/18ステンレスです)
- 前面ホーロー
- 4段引出し
- 大型ゴミ収納器
- スプーンケース
- スライド蝶番

※写真の取手デザインは変更されています。6ページの扉写真をご参照ください。



流し台(ジャンボ水槽)
CB-195J
1950×560×800
¥135,000
中央水槽のため左・右水槽はございません。



流し台(W水槽)
CB-180W
1800×560×800
¥124,800
左・右水槽がございます。



流し台(ジャンボ水槽)
CB-180J
1800×560×800
¥119,500
左・右水槽がございます。



流し台(ジャンボ水槽)
CB-165J
1650×560×800
¥110,000
左・右水槽がございます。



流し台(W水槽)
CB-150W
1500×560×800
¥108,800
左・右水槽がございます。



流し台
CB-150S
1500×560×800
¥103,000
左・右水槽がございます。



流し台
CB-120S
1200×560×800
¥85,800
左・右水槽がございます。



流し台
CB-105S
1050×560×800
¥79,800
左・右水槽がございます。



調理台
CB-60B
600×560×800
¥42,800



調理台
CB-60BD
600×560×800
¥58,000



米びつ付調理台
CB-60BR
600×560×800
¥54,800
米びつ容量14kg



調理台
CB-40B
400×560×800
¥31,300



米びつ
RB-01N
225×480×425
¥11,500
米びつ容量9kg



隅調理台
CB-71C
717×717×800
¥54,000



ガス台
CB-100G
1000×545×620
¥46,000
CB-70G
700×545×620
¥33,800
CB-60G
600×545×620
¥29,800



ガスキャビネット
CB-60GC
(2口コンロ)
600×560×800
¥78,000
CB-60GC3
(3口コンロ)
600×560×800
¥88,000
(2個口梱包です)
立ち消え安全装置付



吊戸棚
CB-165T 1650×367×500
¥46,800
CB-150T 1500×367×500
¥39,800
CB-120T 1200×367×500
¥34,800
CB-90T 900×367×500
¥28,500
CB-70T 700×367×500
¥24,000
CB-60T 600×367×500
¥23,000
CB-40T 400×367×500
¥16,000
CB-35T 350×367×500
¥15,500
CB-30T 300×367×500
¥14,500
※CW-30Tは左開き扉もございます。



セミロング吊戸棚
CB-120TM 1200×367×633
¥39,800
CB-90TM 900×367×633
¥31,800
CB-60TM 600×367×633
¥25,500
CB-45TM 450×367×633
¥18,800
CB-30TM 300×367×633
¥15,500
※CW-30TMは左開き扉もございます。



隅吊戸棚
CB-71TC
717×717×500
¥33,000



セミロング隅吊戸棚
CB-71TCM
717×717×633
¥34,500



ロングガラス吊戸棚
CB-60TLG
600×367×900
¥43,000
(木製扉)



中棚ガラス吊戸棚
CB-90TCG
900×274×400
¥35,500
(木製扉)



中棚ガラス吊戸棚
CB-60TCG
600×274×400
¥23,000
(木製扉)



収納庫(上台)
CB-60TMU
600×555×633
¥35,000



収納庫(上台)
CB-45TMU
450×555×633
¥28,000



収納庫(ガラス戸下台)
CB-60TDG
600×555×1667
¥97,000



収納庫(ガラス戸下台)
CB-45TDG
450×555×1667
¥77,000

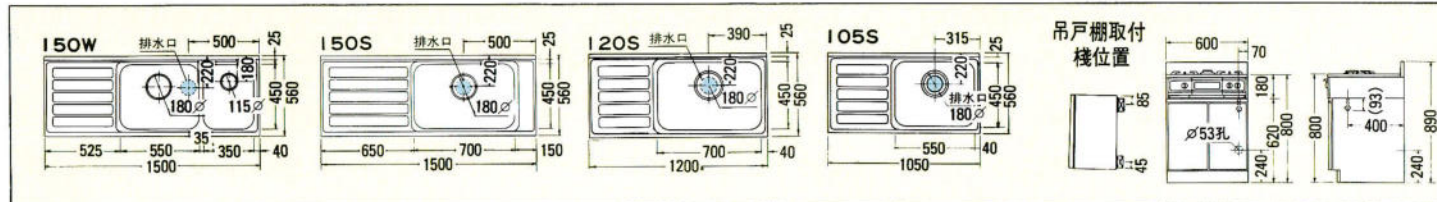



アイデアを生かして個性と機能性をアップ。明るいアイボリーのキッチンスペースが生まれます。

CABINET & SINK

色はアイボリーを基調で明るく、ナチュラルモダンをテーマに、デザインはシンプルにまとめて、さらにホーローキッチンの中では、うれしい低価格を実現しました。

ホーセラ HS

セット合計価格 (2700%) ¥242,900

(施工費及び水栓金具、テーブル、椅子は含まれていません)

- ホーローキャビネット ●SUS304(18-8ステンレストップ)
- 前面ホーロー (ガス台はSUS430/18ステンレスです)
- 大型ゴミ収納器



流し台(W水槽)
HS-180W
1800×560×800
¥95,000
左・右水槽がございます。



流し台(ジャンボ水槽)
HS-170J
1700×560×800
¥92,300
左・右水槽がございます。



流し台
HS-150S
1500×560×800
¥77,700
左・右水槽がございます。



流し台
HS-120S
1200×560×800
¥63,500
左・右水槽がございます。



流し台
HS-110S
1100×560×800
¥60,500
左・右水槽がございます。



調理台
HS-60B 600×560×800 ¥34,700
HS-40B 400×560×800 ¥28,000
HS-20B 300×560×800 ¥24,200



米びつ付調理台
HS-60BR
600×560×800
¥46,700
米びつ容量14kg



調理台
HS-30B 300×560×800 ¥24,200
米びつ
RB-01N 225×480×425 ¥11,500
米びつ容量9kg



隅調理台
HS-71C
717×717×800
¥47,200



ガス台
HS-100G
1000×545×690
¥38,900
HS-90G 900×545×690 ¥36,800



ガス台
HS-70G
700×545×690
¥28,200
HS-60G 600×545×690 ¥25,200



吊戸棚
HS-150T 1500×375×575 ¥39,800
HS-120T 1200×375×575 ¥30,200
HS-110T 1100×375×575 ¥29,000



HS-90T 900×375×575 ¥25,200
HS-60T 600×375×575 ¥18,200
HS-40T 400×375×575 ¥13,700
HS-30T 300×375×575 ¥11,700
隅吊戸棚
HS-71TC 717×717×575 ¥24,900

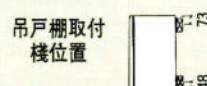
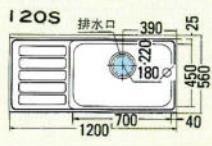
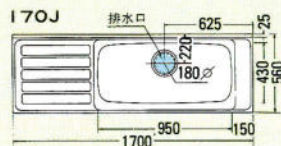
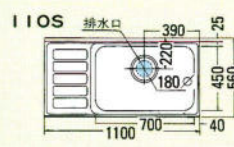
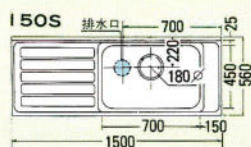
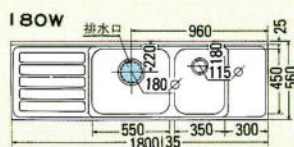

CABINET & SINK

好評の木目シリーズにお求め易い価格でラインアップ。自然で美しい木目を生かした家具調感覚が、エレガントな美しさと、現代的センスを感じさせます。

■木製キッチン

ファイナウツ FW

写真のセット例

●流し台FW-180J ●調理台FW-30B ●ガス台FW-60GC ●吊戸棚FW-90T・60T・30TM(R)・30TM(L)・90TCG・60TCG ●収納庫FW-30TU・30TDS・60TUX2・60TD・60TDG ●レンジフードKV-60B・FN-6B

セット合計価格 (キッチン2700%・収納庫1500%) ¥664,100
(施工費及びテーブル、椅子、水栓金具は含まれていません。)

- 木製キャビネット
- 底板ステンレス張り
- ワンタッチスライド蝶番
- 3段引き出し
- SUS304(18-8ステンレストップ)
(ガス台、ガスキャビネットはSUS430/18ステンレスです)



流し台(ジャンボ水槽)
FW-195J
1950×560×800
¥124,500
中央水槽のための左・右水槽はございません。



流し台(W水槽)
FW-180W
1800×560×800
¥111,000
左・右水槽がございます。



流し台(ジャンボ水槽)
FW-180J
1800×560×800
¥104,800
左・右水槽がございます。



流し台(ジャンボ水槽)
FW-165J
1650×560×800
¥100,500
左・右水槽がございます。



流し台(W水槽)
FW-150W
1500×560×800
¥102,500
左・右水槽がございます。



流し台
FW-150S
1500×560×800
¥93,000
左・右水槽がございます。



流し台
FW-120S
1200×560×800
¥82,000
左・右水槽がございます。



FW-105S
1050×560×800
¥79,000



調理台
FW-90B
900×360×500
¥41,500



FW-60B
600×360×500
¥36,000



引出し付
調理台
FW-60BD
600×560×800
¥49,800



米びつ付
調理台
FW-60BR
600×560×800
¥48,800
米びつ容量14kg



調理台
FW-30B
300×360×800
¥25,000



隅調理台
FW-71C
717×717×800
¥50,000



ガス台
FW-100G
1000×545×620
¥43,000

FW-70G
700×545×620
¥30,800

FW-60G
600×545×620
¥27,800



ガスキャビネット
FW-60GC
(2口コンロ)
600×550×800
¥75,000
(2個1梱包です)



ガスキャビネット
FW-60GC3
(3口コンロ)
600×550×800
¥85,000
(2個1梱包です)



吊戸棚
FW-120T
1200×360×500
¥33,000

FW-45T
450×360×500
¥15,500

FW-90T
900×360×500
¥24,000

FW-40T
400×360×500
¥14,500



セミロング
吊戸棚
FW-120TM
1200×360×700
¥39,800

FW-45TM
450×360×700
¥16,500

FW-90TM
900×360×700
¥27,800

FW-60TM
600×360×700
¥22,000



隅吊戸棚
FW-71TC
717×717×500
¥28,800

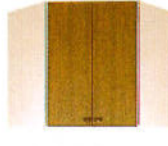

セミロング
隅吊戸棚
FW-71TCM
717×717×700
¥30,800



ロングガラス吊戸棚
FW-90TLG
900×360×900
¥50,000



中棚ガラス吊戸棚
FW-90TCG
900×272×400
¥36,000



中棚ガラス吊戸棚
FW-60TLG
600×360×900
¥41,000



収納庫(上台)
FW-60TU
600×546×500
¥23,000



収納庫(下台)
FW-60TD
600×546×1800
¥68,500



収納庫(上台)
FW-60TU
600×546×500
¥23,000

収納庫(ガラス扉下台)
FW-60TDG
600×546×1800
¥85,500



収納庫(上台)
FW-30TU
300×546×500
¥14,000

スライド収納庫(下台)
FW-30TDS
300×546×1800
¥75,000

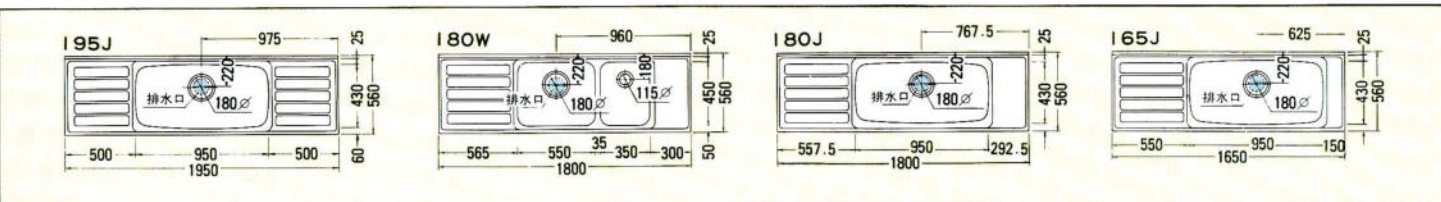

※150W、150S、120S、105Sの図面はP75のJWの図面をご参照ください。

CABINET & SINK

好評の木目シリーズに新製品が登場。やさしく明るい木目調キッチンが、都会的センスを感じさせます。

■木製キッチン

ジョイフルウッド JW

写真のセット例

- 流し台 JW-180J ●調理台 JW-30B ●ガス台 JW-60GC
- 吊戸棚 JW-90TLG・90T・90TOG・30TM(L) ●レンジフード KV-60B・FN-6B

セット合計価格 (2700%) ¥369,100

(施工費及びテーブル、椅子、水栓金具は含まれていません。)

- 木製キャビネット
- SUS304(18-8ステンレストップ)
(ガス台、ガスキャビネットはSUS430/18ステンレスです)
- 底板ステンレス張り
- ワンタッチスライド蝶番
- 3段引き出し

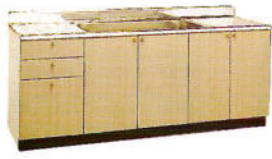

流し台(ジャンボ水槽)
JW-195J
1950×560×800
¥124,500
中央水槽のため左・右水槽はございません。



流し台(W水槽)
JW-180W
1800×560×800
¥111,000
左・右水槽がございます。



流し台(ジャンボ水槽)
JW-180J
1800×560×800
¥104,800
左・右水槽がございます。



流し台(ジャンボ水槽)
JW-165J
1650×560×800
¥100,500
左・右水槽がございます。



流し台(W水槽)
JW-150W
1500×560×800
¥102,500
左・右水槽がございます。



流し台
JW-150S
1500×560×800
¥93,000
左・右水槽がございます。



流し台
JW-120S
1200×560×800
¥82,000
左・右水槽がございます。



JW-105S
1050×560×800
¥79,000



調理台
JW-90B
900×360×500
¥41,500



JW-60B
600×560×800
¥36,000



JW-40B
400×560×800
¥28,000



JW-30B
300×560×800
¥25,000



ガスキャビネット
JW-60GC
(2口コンロ)
600×550×800
¥75,000
(2個1梱包です)



ガスキャビネット
JW-60GC3
(3口コンロ)
600×550×800
¥85,000
(2個1梱包です)

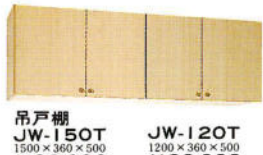

吊戸棚
JW-150T
1500×360×500
¥38,800



JW-120T
1200×360×500
¥33,000



JW-90T
900×360×500
¥24,000



JW-60T
600×360×500
¥22,000



セミロング
吊戸棚
JW-45TM
450×360×700
¥39,800

JW-90TM
900×360×700
¥27,800

JW-60TM
600×360×700
¥22,000

JW-45TM
450×360×700
¥16,500

JW-40TM
400×360×700
¥15,800

JW-30TM
300×360×700
¥13,500

隅吊戸棚
JW-71TC
717×717×800
¥50,000

セミロング
隅吊戸棚
JW-71TCM
717×717×700
¥30,800



ロングガラス吊戸棚
JW-90TLG
900×360×900
¥50,000



中棚ガラス吊戸棚
JW-60TCG
600×272×400
¥36,000



中棚ガラス吊戸棚
JW-60TLG
600×272×400
¥23,500



収納庫(上台)
JW-60TU
600×546×500
¥23,000



収納庫(下台)
JW-60TD
600×546×1800
¥68,500



収納庫(上台)
JW-60TDG
600×546×500
¥23,000



収納庫(上台)
JW-30TU
300×546×500
¥14,000



スライド収納庫
(ガラス下台)
JW-30TDS
300×546×1800
¥75,000

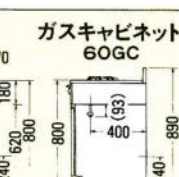
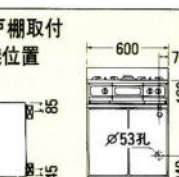
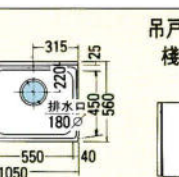
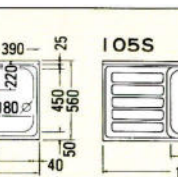
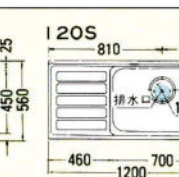
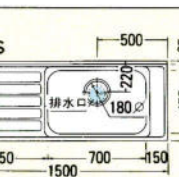
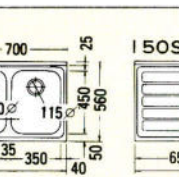
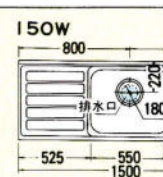

CABINET & SINK

落ちついた風格と、モダンな味わいが溶け合ったグレー基調のキッチン。
 明るいスポットで、都会的なライト感覚も楽しめます。お気に入りの小物を
 並べて、キッチンの表情を優しくドレスアップしてみませんか。

■木製キッチン

グレーサード GS

写真のセット例

- 流し台GS-180J ●調理台GS-30B ●ガス台GS-60GC
- 吊戸棚GS-60TL・30T×2・BN-90TLG ●レンジフードKV-60G

セット合計価格 (270%).....¥318,300
 (施工費及びテーブル、椅子、水栓金具は含まれていません)

- 木製キャビネット
- 大型ゴミ収納器
- 2段引出し
- SUS304(18-8ステンレストップ)
 (ガス台、ガスキャビネットはSUS430/18ステンレスです)



流し台(ジャンボ水槽)
 GS-195J
 1950×560×800
 ¥99,000
 中央水槽のため左・右水槽はございません。



流し台(ジャンボ水槽)
 GS-180J
 1800×560×800
 ¥89,500
 左・右水槽がございます。



流し台(ジャンボ水槽)
 GS-165J
 1650×560×800
 ¥87,000
 左・右水槽がございます。



流し台(シングル水槽)
 GS-150S
 1500×560×800
 ¥78,000
 左・右水槽がございます。



流し台 GS-120S GS-105S
 1200×560×800 1050×560×800
 ¥63,000 ¥56,500
 左・右水槽がございます。



調理台 GS-60B GS-40B
 600×560×800 400×560×800
 ¥30,000 ¥26,000
 GS-30B
 300×560×800
 ¥23,000



米びつ付
 調理台 GS-60BR
 600×560×800
 ¥42,000
 米びつ容量14kg



調理台 GS-30B
 300×560×800
 ¥23,000



米びつ RB-02N
 225×480×460
 ¥11,500
 米びつ容量14kg



隅調理台 GS-71C
 717×717×800
 ¥46,500



ガスキャビネット GS-60GC(2口コンロ)
 ¥69,000
 GS-60GC3(3口コンロ)
 ¥79,000
 600×550×800(2口口幅です)
 立ち消え安全装置付

ガス台 GS-100G GS-90G
 1000×545×620 900×545×620
 ¥34,000 ¥31,000
 GS-70G GS-60G
 700×545×620 600×545×620
 ¥24,200 ¥22,000



吊戸棚 GS-150T GS-90T
 1500×360×500 900×360×500
 ¥32,800 ¥20,600
 GS-60T GS-45T GS-40T
 600×360×500 450×360×500 400×360×500
 ¥15,300 ¥14,300 ¥13,500
 GS-30T
 300×360×500
 ¥11,000



隅吊戸棚 GS-71TC
 717×717×500
 ¥27,300



ロングガラス吊戸棚 BN-90TLG
 900×360×900
 ¥50,000
 BN-60TLG
 600×360×900
 ¥41,000



レンジフード用吊戸棚 GS-60TF
 600×360×500
 ¥16,300
 ※レンジフードFH-602(60TF用)は別売りです。



ロング吊戸棚 GS-60TL
 600×360×900
 ¥27,000

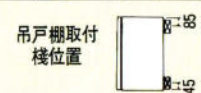
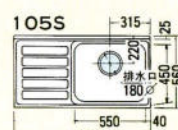
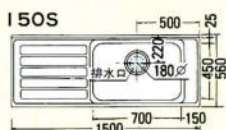
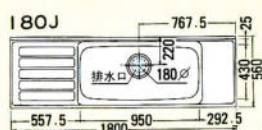
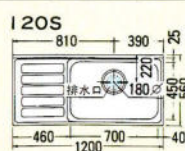
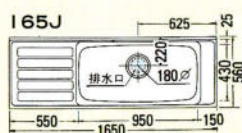
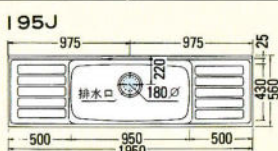

吊戸棚取付
 様位置

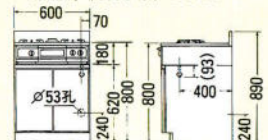



CABINET & SINK

ダークオーク調の木目扉が、キッチン全体に家具調のおちつきと都会的なセンスを与えています。あたたかみのあるスペースをお求め易いタイプでおつくりします。

■木製キッチン

レギュラーウッド RW

セット合計価格 (2700%) ¥280,300

(施工費及びテーブル、椅子、水栓金具は含まれておりません。)

- 木製キャビネット
- SUS430 (18ステンレス)
- 大型ゴミ収納器
- 2段引出し



流し台(ジャンボ水槽)
RW-180J
1800×550×800
¥80,000
左・右水槽がございます。



流し台
RW-170S
1700×550×800
¥75,500
左・右水槽がございます。



流し台
RW-150S
1500×550×800
¥68,000
左・右水槽がございます。



流し台
RW-120S
1200×550×800
¥54,500
左・右水槽がございます。



流し台
RW-110S RW-100S
1100×550×800 1000×550×800
¥49,800 ¥46,000
左・右水槽がございます。



流し台
(ジャンボ水槽)
RW-100J
1000×550×800
¥48,500



流し台
RW-70S
700×550×800
¥39,500



調理台
RW-60B RW-40B
600×550×800 400×550×800
¥28,000 ¥22,000



米びつ付
調理台
RW-60BR
600×550×800
¥40,000
米びつ容量14kg



調理台
RW-30B RB-02N
300×560×800 225×480×460
¥20,000 ¥11,500
米びつ容量14kg



隅調理台
RW-71C
712×712×800
¥41,500



ガス台
RW-100G RW-90G
1000×545×620 900×545×620
¥28,000 ¥27,000



ガスキャビネット
RW-60GC(2口コンロ)
¥67,000
RW60GC3(3口コンロ)
¥77,000
600×550×800(2箱口梱包です)
立ち消え安全装置付



吊戸棚
RW-150T RW-120T RW-110T
1500×360×500 1200×360×500 1100×360×500
¥32,800 ¥22,500 ¥22,000



隅吊戸棚
RW-71TC
712×712×500
¥24,000



ロング吊戸棚
RW60TL
600×360×900
¥26,000



レンジフード用吊戸棚
RW60TF
600×360×500
¥16,000

※レンジフードFH-602(60TF用)は別売りです。

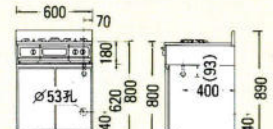
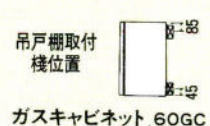
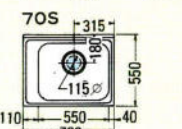
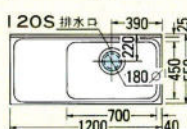
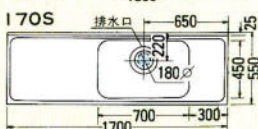
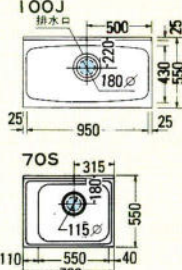
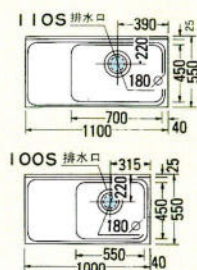
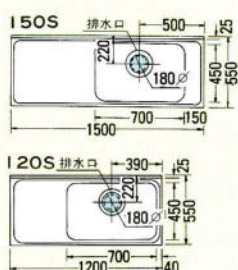
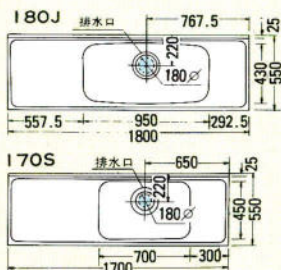



流し台
SW-170S
1700×550×800
¥58,000
左・右水槽がございます。

流し台
SW-150S
1500×550×800
¥56,000
左・右水槽がございます。

流し台
SW-120S
1200×550×800
¥43,500
左・右水槽がございます。

流し台
SW-100S
1000×550×800
¥39,800
左・右水槽がございます。



流し台
SW-70S
700×550×800
¥35,000



調理台
SW-60B
600×550×800
¥23,500

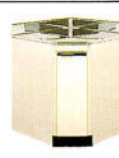

隅調理台
SW-71C
712×712×800
¥37,000



ガス台
SW-70G
700×545×620
¥19,500
SW-60G
600×545×620
¥17,400



ガスキャビネット
SW-60GC
(2コラム)
¥65,000
(2個口梱包です)
立ち消え安全装置付



吊戸棚
SW-1205T SW-1055T
1200×360×500 1050×360×500
¥21,000 ¥19,600
SW-905T SW-705T
900×360×500 700×360×500
¥17,800 ¥15,000
SW-605T SW-405T
600×360×500 400×360×500
¥13,300 ¥12,000



レンジフード用吊戸棚
SW-605TF
600×360×500
¥14,300



隅吊戸棚
SW-715TC
712×712×500
¥21,000

※レンジフードFH-602(605TF用)は別売りです。

■木製キッチン

シルキーホワイト SW

セット合計価格 (2700%) ¥205,700

(施工費及びテーブル、椅子、照明器具、水栓金具は含まれていません。)

CABINET & SINK

若々しいライフスタイルには、ホワイトカラーのキッチンにピッタリです。明るい雰囲気の中に、ヤングミセスの要求をいっぱい取り入れて。

- 木製キャビネット
- 前面メラミン樹脂
- SUS430(18ステンレストップ)
- 大型ゴミ収納器

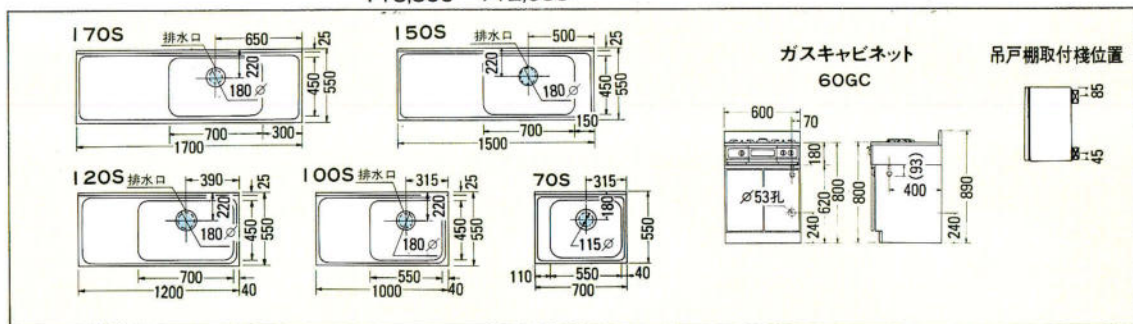

ミニキッチン

1200タイプ

900タイプ



MKU-120A ¥180,000
MKU-120B(冷蔵庫付) ¥219,500
左右水槽がございます。
上記価格には換気扇は含まれていません。

MKU-90A ¥170,000
MKU-90B(冷蔵庫付) ¥209,500
左右水槽がございます。
上記価格には換気扇は含まれていません。



●オプション
換気扇 DF-18MT
(排気径150φ) ¥16,800



●冷蔵庫 消費電力15kWh/月
有効内容積40ℓ (W490×D524×H488)

ハーフミニキッチン



流し台
HM-80S
800×460×800
¥35,000
左・右水槽がございます。



ガス台
HM-601G
600×460×620
¥16,500

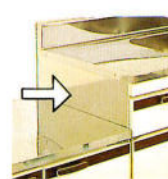

サイドステンレスカバー
435×200
¥1,300

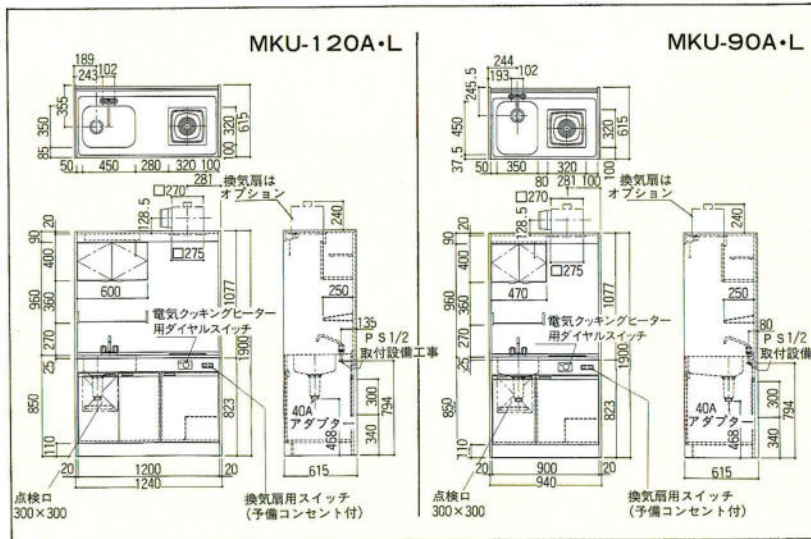
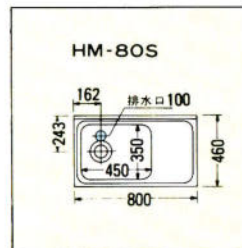

ガスレンジ/ガスオープン



●ガス高速コンビネーションレンジ
RMC-703ES
600×550×620
¥180,000
電子レンジ機能付、連続放電点火、
フェザータッチ式、デジタル表示、
ターンテーブル式、触媒ホーロー仕
上、タイマー



●ガスオープン
LR-176S
600×550×620
¥98,000
半直火式、圧電点火、サーモコ
ントローラー、お知らせタイマー



●ガスレンジ
LR-329S
600×550×800
¥118,000
圧電点火、立ち消え安全装置付
自動温度調節器付

CR-301SとLR-176Sの組合せ例

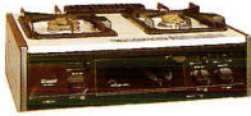

RSU-3GDH
600×450×180
¥45,000
ジャンボグリル、火力3段切替、
煮こぼれカバーリング、シュバクバーナー、大火力バーナー
※RMC-703ESとの組合せに
ご使用下さい。



CR-301S
600×455×180
¥41,800
後方排気方式、火力3段切替え、圧電点火方式、
オーバーハング式、煮こぼれカバーリング
※LR-176Sとの組合せ
にご使用下さい。



ガステーブル ※大火力バーナーの右・左によってR・Lがございます。



LW3108(R/L)
592×493×180
¥39,800
3口両面焼、立ち消え安全装置
大火力バーナー、遠赤外線グリル



LW2201(R/L)
597×456×180
¥36,800
2口両面焼、立ち消え安全装置
大火力バーナー、遠赤外線グリル

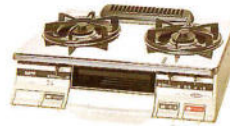

LG2201(R/L)
592×447×180
¥29,800
2口片面焼、立ち消え安全装置
大火力バーナー、スモークレスグリル

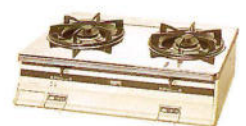

LC2201(R/L)
592×447×180
¥19,800
立ち消え安全装置
大火力バーナー、中華鍋補助ごこく

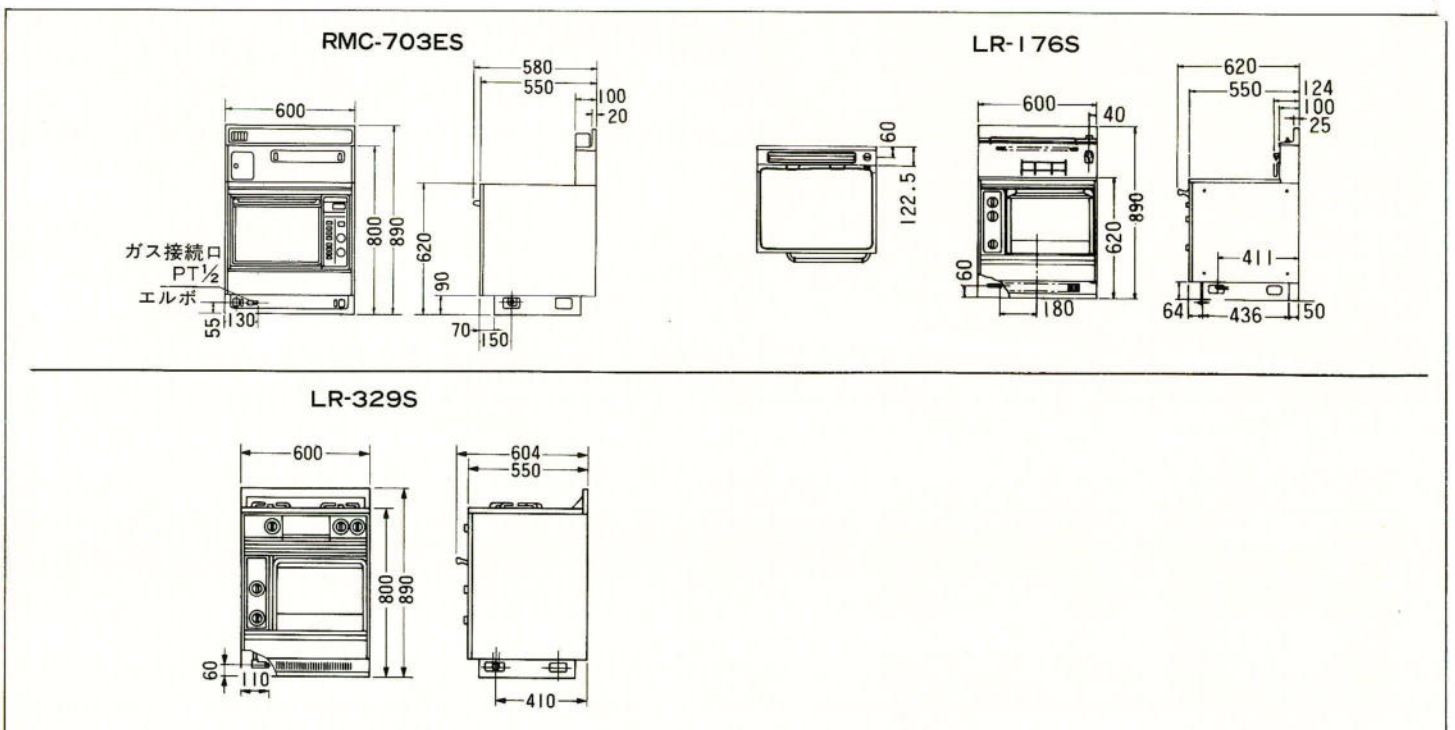

流し台別売部品

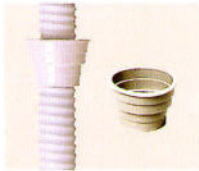

●排水口
防臭防湿キャップ
¥550



水切プレート
MP-1 ¥3,800



●ゴミ収納器(大)
BK-1 (ステンレスカゴ) ¥4,600
BK-2 (樹脂カゴ) ¥3,600
BK-P2 (樹脂カゴ) ¥3,200



●ゴミ収納器(中)
エース-MA
¥1,250

高さ調節台輪

流し台の高さは高さ調節用台輪をお求めになれば80cmを85cmにすることができます。



DN-195 (1950%)	¥5,400
DN-180 (1800%)	¥4,800
DN-170 (1700%)	¥4,700
DN-165 (1650%)	¥4,700
DN-150 (1500%)	¥4,600
DN-120 (1200%)	¥4,200
DN-110 (1100%)	¥4,100
DN-100 (1000%)	¥3,800
DN-90 (900%)	¥3,700
DN-75 (750%)	¥3,200
DN-70 (700%)	¥3,100
DN-60 (600%)	¥2,900
DN-40 (400%)	¥2,700
DN-30 (300%)	¥2,600

DN-71C,(コーナー)FW-GS用¥4,100
DN-71C,(コーナー)RW-SW用¥4,100
DN-71C,(コーナー)CW-CB+HS用 ...¥4,100

●バックカード



	木製品		HS	価格(円)
	CW-CB	HS		
100G用	BG-100	BG-100F		5,750
90G用	BG-90	BG-90F		5,200
70G用	BG-70	BG-70F		4,150
65G用	BG-65			4,150
60G用	BG-60	BG-60F		3,800



●ジョイント JO-1 ¥500



●フレキシブルパイプ1½・2 ¥700

オーブングリルレンジ/食器乾燥庫/水切棚/調味料棚



●オーブングリルレンジ
BHO-H31D
450×320×400
AC100V・消費電力1290W
高周波出力500/200W相当
¥150,000



●食器乾燥庫
BUC-SD90A
900×320×400
AC100V・消費電力300W
温風通風式・食器収納約6人分
¥79,000



●水切棚
BUC-M90A BUC-M60A
900×320×400 600×320×400
¥54,800 ¥47,500



●調味料棚
BUC-S45A BUC-S30A
450×320×400 300×320×400
¥39,000 ¥29,000

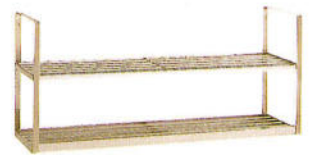

●水切棚
(18ステンレス)
SR-120 1200×250×400 ¥15,500
SR-90 900×250×400 ¥11,500

ステンレス水切棚

●ステンレス水切棚



1段MT-901 900×215×250 ¥5,400
MT-1201 1200×215×250 ¥6,100



2段MT-902 900×215×470 ¥10,700
MT-1202 1200×215×470 ¥11,800

●ステンレスパイプ棚



1段MTX-901 900×250×300 ¥8,100
MTX-1201 1200×250×300 ¥9,200
MTX-1801 1800×250×300 ¥13,600

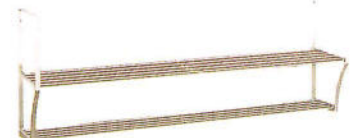

2段MTX-902 900×250×450 ¥11,800
MTX-1202 1200×250×450 ¥13,400
MTX-1802 1800×250×450 ¥19,700

ディスポーザ/アダプター



●ディスポーザ
YS-5000
¥73,000(取付料別途)
電源: 100V(50/60Hz・50S/421W)
処理能力: 1.5~2kg
(1分間当り)



●アダプター
¥4,200
ダブルシンク用Y管ホース
¥3,500

ダストシュート(生ゴミ収納)



写真は右仕様

BD-500-R/L(壁面投入口タイプ)
445(W)×340(D)×918(H)
¥68,000(工事費別)

- ワンタッチでゴミ小袋をパックするシーラー付。
- 投入口の扉を開けると自動的に、本体のファンが回り、臭いの逆流を防ぎます。
- 投入口は右・左がございます。

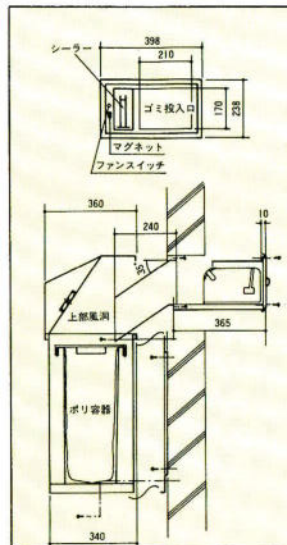

郵便受



TC-501
壁埋込型
¥12,000
(工事費別)

320(W)×140(H)
×220(D)

ステンレス18-8(SUS304)
ヘアライン仕上



TA-501
壁掛け型
¥12,000
(工事費別)

320(W)×220(H)
×140(D)

ステンレス18-8(SUS304)
ヘアライン仕上



TC-501

●TC-501は、壁面積の少ない場所
などでの使用に向いています。

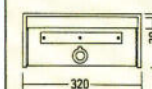

TA-501

●TA-501は、開口の狭い場所や
廊下での使用に向いています。

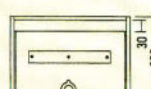

米ピツ(据置型)



●米ピツ
RB-02
¥11,500

225×480×460
(米ピツ容量14kg)
調理台・流し台にセットできます。

※ホーローシリーズには
RB-01(9kg)¥11,500
をご利用ください。





PROFESSIONAL

動きやすく、清潔で省スペース。プロのきびしい眼が選ぶ確かなクオリティに、ベルテクノは技術でお応えします。

プロの要求に応える使い勝手と耐久性。

豊富な、プロ用厨房機器シリーズ。

業務用調理器

いつまでも、清潔で美しく、確かなクオリティをお約束する、ベルテクノのプロ用調理器。豊富な機種構成でプロが最高の腕をふるう、厨房づくりを応援します。

3槽流し台



2槽流し台



記号	間口	奥行	高さ	価格
IPW-55-23-800	800	550	800	57,500
IPW-55-23-1000	1,000	550	800	61,500
IPW-55-23-1200	1,200	550	800	66,200
IPW-55-23-1500	1,500	550	800	76,800
IPW-45-23-1000	1,000	450	800	58,500
PW-1500	1,500	600	800	87,700
PW-60-1200	1,200	600	800	80,000
PW-45-1200	1,200	450	800	69,700
PW-900	900	450	800	63,200
PW-750	750	450	800	59,400

記号	間口	奥行	高さ	価格
IPT-55-23-1200	1,200	550	800	73,500
IPT-55-23-1800	1,800	550	800	95,500
IPT-45-23-1500	1,500	450	800	79,500
PT-1800	1,800	600	800	108,400
PT-1500	1,500	600	800	98,100
PT-1200	1,200	450	800	85,200

1槽流し台



記号	間口	奥行	高さ	価格
IPS-55-16-600	600	550	800	35,500
IPS-55-23-600	600	550	800	39,700
IPS-55-23-750	750	550	800	43,700
IPS-45-16-500	500	450	800	32,000
PS-1000	1,000	450	800	58,000
PS-900	900	450	800	54,800
PS-750	750	450	800	50,600
PS-600	600	450	800	42,000

2槽水切り流し台



記号	間口	奥行	高さ	水切寸法	価格
IPWD-55-23-1200	1,200	550	800	200	64,500
IPWD-55-23-1500	1,500	550	800	300	74,200

1槽水切り流し台



記号	間口	奥行	高さ	水切寸法	価格
IPSD-55-23-1000	1,000	550	800	390	45,600
IPSD-55-23-1200	1,200	550	800	440	50,500
IPSD-45-23-800	800	450	800	280	40,300
PSD-1200	1,200	450	800	560	64,500
PSD-900	900	450	800	410	55,500
PSD-750	750	450	800	335	51,600

舟型流し台



記号	間口	奥行	高さ	価格
PF-60-1000	1,000	600	800	89,500
PF-60-1200	1,200	600	800	93,600
PF-60-1500	1,500	600	800	107,000
PF-75-1200	1,200	750	800	103,000
PF-75-1500	1,500	750	800	120,000

調理台



記号	間口	奥行	高さ	価格
IPB-55-600	600	550	800	22,300
IPB-55-1000	1,000	550	800	27,700
IPB-55-1200	1,200	550	800	32,300
IPB-55-1500	1,500	550	800	37,500
IPB-55-1800	1,800	550	800	45,500
IPB-45-600	600	450	800	21,000
IPB-45-1000	1,000	450	800	26,500
PB-1800	1,800	600	800	62,000
PB-1500	1,500	600	800	54,300
PB-60-1200	1,200	600	800	42,600
PB-45-1200	1,200	450	800	41,400
PB-60-900	900	600	800	34,800
PB-45-900	900	450	800	31,000
PB-60-600	600	600	800	28,400

ガス台



記号	間口	奥行	高さ	価格
IPG-55-600	600	550	650	20,500
IPG-55-1000	1,000	550	650	26,000
IPG-55-1200	1,200	550	650	29,000
IPG-55-1500	1,500	550	650	36,800
IPG-55-1800	1,800	550	650	43,300
IPG-45-600	600	450	650	19,600
IPG-45-1000	1,000	450	650	24,500
PG-1800	1,800	600	650	62,000
PG-1500	1,500	600	650	54,300
PG-60-1200	1,200	600	650	42,600
PG-45-1200	1,200	450	650	41,400
PG-60-900	900	600	650	34,800
PG-45-900	900	450	650	31,000
PG-60-600	600	600	650	28,400

食器戸棚

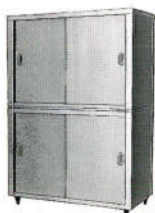

記号	間口	奥行	高さ	価格
CO-94	900	450	1,800	133,000
CO-96	900	600	1,800	164,800
CO-124	1,200	450	1,800	160,500
CO-126	1,200	600	1,800	205,000
CO-156	1,500	600	1,800	226,500
CO-157	1,500	750	1,800	266,800
CO-186	1,800	600	1,800	258,000
CO-187	1,800	750	1,800	307,000

※他に高さ1500タイプもございます。

引出し付調理台



記号	間口	奥行	高さ	価格
TOD-94	900	450	800	87,500
TOD-96	900	600	800	105,000
TOD-124	1,200	450	800	111,000
TOD-126	1,200	600	800	136,000
TOD-156	1,500	600	800	162,300
TOD-157	1,500	750	800	190,800
TOD-186	1,800	600	800	182,800
TOD-187	1,800	750	800	212,500

調理台(引違式)



記号	間口	奥行	高さ	価格
TO-94	900	450	800	65,500
TO-96	900	600	800	83,000
TO-124	1,200	450	800	78,800
TO-126	1,200	600	800	103,750
TO-156	1,500	600	800	115,000
TO-157	1,500	750	800	145,500
TO-186	1,800	600	800	137,500
TO-187	1,800	750	800	169,300

吊戸棚

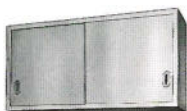

記号	間口	奥行	高さ	価格
SH-6L6	600	350	600	47,300
SH-7L6	750	350	600	54,500
SH-9L6	900	350	600	61,500
SH-12L6	1,200	350	600	75,500
SH-15L6	1,500	350	600	92,000
SH-18L6	1,800	350	600	106,300

※他に奥行250(S)・300(M)%,又ガラスタイプもございます。
※高さ450・900%もございます。

ガスレンジ



記号	間口	奥行	高さ
S-TGR-90	900	600	800
S-TGR-120	1,200	600	800
S-TGR-150	1,500	750	800

ガステーブル



記号	間口	奥行	高さ
TGT-90	900	600	800
TGT-120	1,200	600	800
TGT-150	1,500	750	800