

ベルテクノだからコンパクトで高機能、バリエーションも豊富です。

- 1200%から1950%までとサイズバリエーションも豊富。
- 2口コンロや電気コンロ、グリルやロースター付タイプも揃えました。  
さらに食器乾燥機や冷蔵庫付タイプもご用意。
- ウォールユニットの他、多彩なオプションも揃っています。
- コンパクトサイズのパーティキッチンもラインナップ。

**CKN-180SVLB** (グレー)



セット合計価格 **¥297,900**

1800%・ステンレスワークトップ・吊戸棚・フードボックス・水栓  
金具・2口グリル付コンロ・食器乾燥機付  
※施工費及びテーブル・椅子は含まれていません。

**CKN-165SLB** (グレー)



セット合計価格 **¥428,200**

1650%・ステンレスワークトップ・ロング吊戸棚・フードボック  
ス・対面カウンターユニット  
水栓金具・2口グリル付コンロ・ワーキングカウンター(1200%)  
※施工費及び椅子は含まれていません。

**CKS-150SLB** (ホワイト)



セット合計価格 **¥194,800**

1500%・ステンレスワークトップ・吊戸棚・フードボックス・水栓  
金具・2口グリル付コンロ  
※施工費及びテーブル・椅子は含まれていません。

## レイアウトプラン パーティキッチン

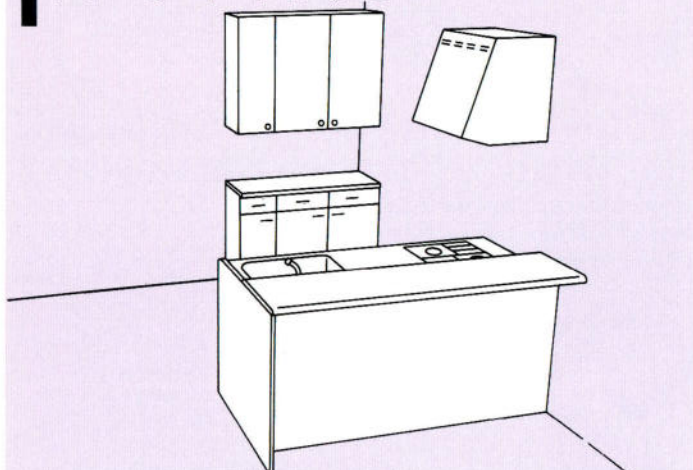

1950mm	¥421,800	1500mm	¥390,500
1800mm	¥407,900	1200mm	¥353,700
900mm	¥400,400		

※価格はキッチン、カウンターユニット、フードボックス、サービスカウンター、ロング吊戸棚、2口コンロ、水栓金具が含まれています。

### 1950mmタイプ

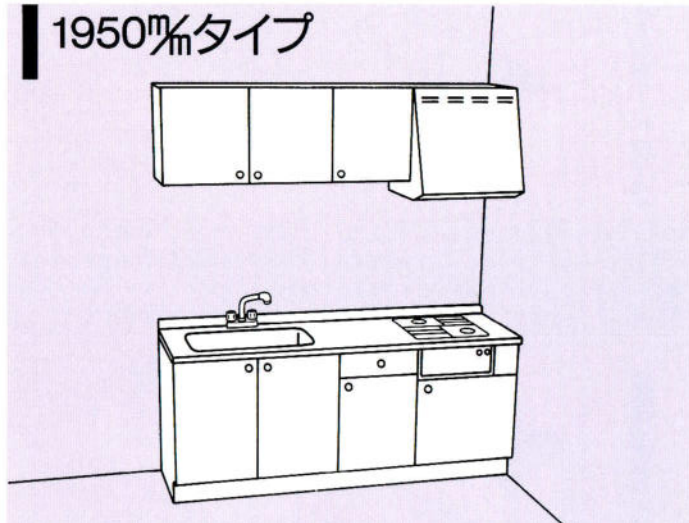

キッチン	CKS(CKN)-195SL(R)A	¥142,600
吊戸棚	CKS(CKN)-90T	¥20,900
	CKS(CKN)-45T	¥13,200
フード	KP-60A	¥18,000

セット合計価格  
**¥194,700**

### 1800mmタイプ

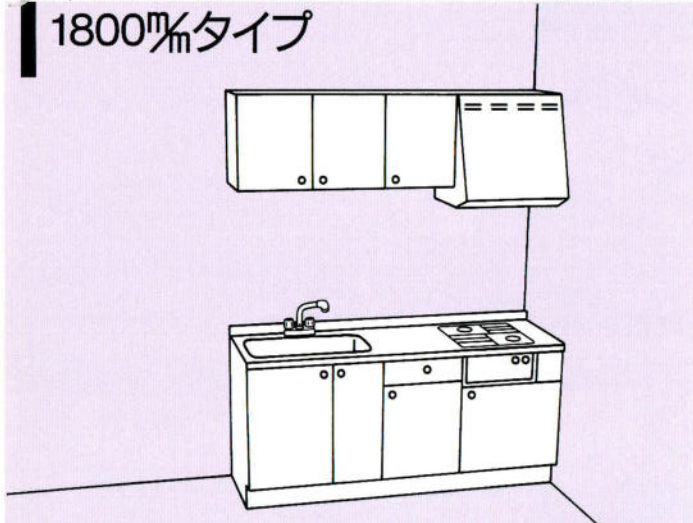

キッチン	CKS(CKN)-180SL(R)A	¥138,000
吊戸棚	CKS(CKN)-120T	¥28,500
フード	KP-60A	¥18,000

セット合計価格  
**¥184,500**

### 1650mmタイプ

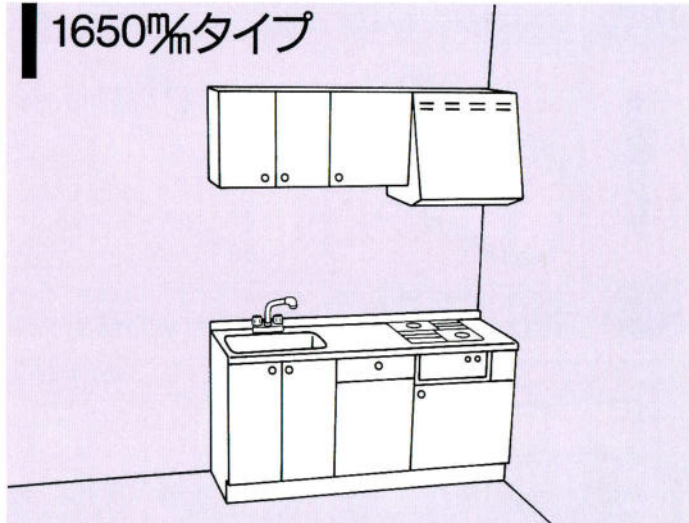

キッチン	CKS(CKN)-165SL(R)A	¥134,000
吊戸棚	CKS(CKN)-60T	¥16,500
	CKS(CKN)-45T	¥13,200
フード	KP-60A	¥18,000

セット合計価格  
**¥181,700**

### 1500mmタイプ

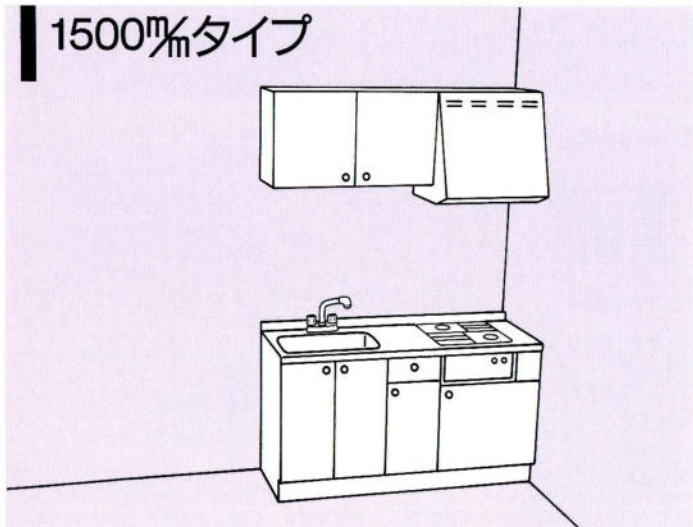

キッチン	CKS(CKN)-150SL(R)A	¥129,600
吊戸棚	CKS(CKN)-90T	¥20,900
フード	KP-60A	¥18,000

セット合計価格  
**¥168,500**

### 1200mmタイプ

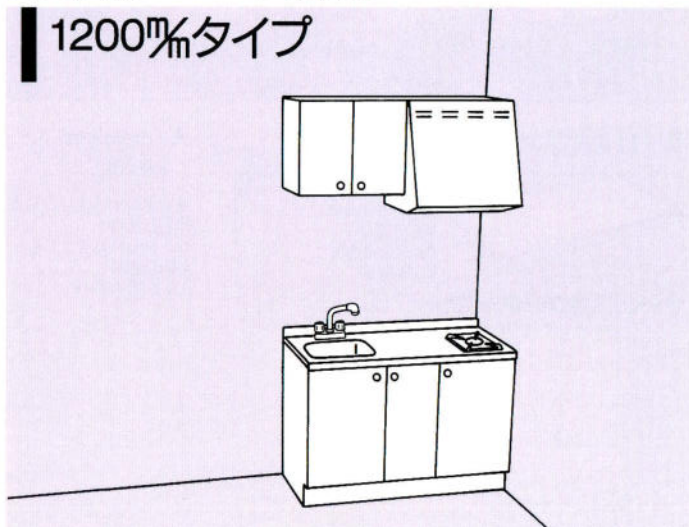

キッチン	CKS(CKN)-120SL(R)C	¥101,000
吊戸棚	CKS(CKN)-60T	¥16,500
フード	KP-60A	¥18,000

セット合計価格  
**¥135,500**

# COMPACT KITCHEN コンパクトキッチン

## 価格表・施工用寸法図

間口	1950%	1800%	1650%	1500%	1200%
スタンダードタイプ					
	ガス2口コンロ CKS(CKN)-195SR(L)A ¥142,600	ガス2口コンロ CKS(CKN)-180SR(L)A ¥138,000	ガス2口コンロ CKS(CKN)-165SR(L)A ¥134,000	ガス2口コンロ CKS(CKN)-150SR(L)A ¥129,600	CKS(CKN)-120SR(L)C ¥101,000
	ガス2口コンロ グリル付 CKS(CKN)-195SR(L)B ¥152,600	ガス2口コンロ グリル付 CKS(CKN)-180SR(L)B ¥148,000	ガス2口コンロ グリル付 CKS(CKN)-165SR(L)B ¥144,000	ガス2口コンロ グリル付 CKS(CKN)-150SR(L)B ¥139,600	
	電気2口コンロ CKS(CKN)-195SR(L)E ¥175,600	電気2口コンロ CKS(CKN)-180SR(L)E ¥171,000	電気2口コンロ CKS(CKN)-165SR(L)E ¥167,000	電気2口コンロ CKS(CKN)-150SR(L)E ¥162,600	
	電気2口コンロ ロースター付 CKS(CKN)-195SR(L)F ¥210,600	電気2口コンロ ロースター付 CKS(CKN)-180SR(L)F ¥206,000	電気2口コンロ ロースター付 CKS(CKN)-165SR(L)F ¥202,000	電気2口コンロ ロースター付 CKS(CKN)-150SR(L)F ¥197,600	
食器乾燥機タイプ					
	ガス2口コンロ 食器乾燥機付 CKS(CKN)-195SVR(L)A ¥216,600	ガス2口コンロ 食器乾燥機付 CKS(CKN)-180SVR(L)A ¥212,000	ガス2口コンロ 食器乾燥機付 CKS(CKN)-165SVR(L)A ¥208,000		
	ガス2口コンロ グリル・食器乾燥機付 CKS(CKN)-195SVR(L)B ¥226,600	ガス2口コンロ グリル・食器乾燥機付 CKS(CKN)-180SVR(L)B ¥222,000	ガス2口コンロ グリル・食器乾燥機付 CKS(CKN)-165SVR(L)B ¥218,000		
	電気2口コンロ 食器乾燥機付 CKS(CKN)-195SVR(L)E ¥249,600	電気2口コンロ 食器乾燥機付 CKS(CKN)-180SVR(L)E ¥245,000	電気2口コンロ 食器乾燥機付 CKS(CKN)-165SVR(L)E ¥241,000		
	電気2口コンロ ロースター・食器乾燥機付 CKS(CKN)-195SVR(L)F ¥284,600	電気2口コンロ ロースター・食器乾燥機付 CKS(CKN)-180SVR(L)F ¥280,000	電気2口コンロ ロースター・食器乾燥機付 CKS(CKN)-165SVR(L)F ¥276,000		
冷蔵庫タイプ					
	ガス2口コンロ 冷蔵庫付 CKS(CKN)-195RGR(L)D ¥191,100	ガス2口コンロ 冷蔵庫付 CKS(CKN)-180RGR(L)D ¥186,500	ガス2口コンロ 冷蔵庫付 CKS(CKN)-165RGR(L)D ¥182,500	ガス2口コンロ 冷蔵庫付 CKS(CKN)-150RGR(L)D ¥178,100	
	電気2口コンロ 冷蔵庫付 CKS(CKN)-195RER(L)G ¥203,100	電気2口コンロ 冷蔵庫付 CKS(CKN)-180RER(L)G ¥198,500	電気2口コンロ 冷蔵庫付 CKS(CKN)-165RER(L)G ¥194,500	電気2口コンロ 冷蔵庫付 CKS(CKN)-150RER(L)G ¥190,100	

加熱機器種類  
 A: RBT-20KCZ  
 B: RBG-20KCZ  
 C: RBD-310  
 D: RBD-420  
 E: BHP-P24A  
 F: BHP-P34A  
 G: BHP-P24SA

ウォールユニット								
	120T 1200×500 CKS(CKN)-120T ¥28,500	90T 900×500 CKS(CKN)-90T ¥20,900	60T 600×500 CKS(CKN)-60T ¥16,500	45T-R/L 450×500 CKS(CKN)-45T ¥13,200	90TM 900×700 CKS(CKN)-90TM ¥24,500	60TM 600×700 CKS(CKN)-60TM ¥19,200	45TM-R/L 450×700 CKS(CKN)-45TM ¥14,200	30TM-R/L 300×700 CKS(CKN)-30TM ¥11,600
	90TL 900×900 CKS(CKN)-90TL ¥37,200	45TL-R/L 450×900 CKS(CKN)-45TL ¥26,300	30TL-R/L 300×900 CKS(CKN)-30TL ¥20,700	90TLM 900×900 CKS(CKN)-90TLM ¥52,700	90TMF 900×700 CKS(CKN)-90TMF ¥34,000	90TLG 900×900 BS(BN)-90TLG ¥50,000	60TLG 600×900 BS(BN)-60TLG ¥41,000	

### サービスカウンター

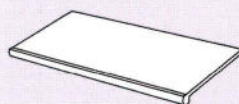

カウンター(奥行450%)  
 CP-120K04(1200%) ¥27,000  
 CP-90K04(900%) ¥21,000  
 CP-60K04(600%) ¥18,000



### ベースキャビネット

(奥行450%)  
 BSS(BNS)-30KD.R/L(300%) ¥19,000  
 BSS(BNS)-45KD.R/L(450%) ¥22,500  
 ※左右開きがあります。

### サービスカウンターセットプラン



1200% ¥148,900

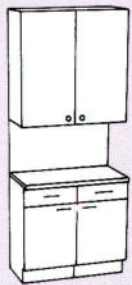

900% ¥103,200

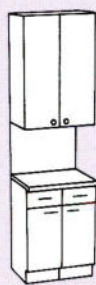

600% ¥97,400

CP-120K04-45KD、x2-30KD、90TL・30TL(R) CP-90K04-45KD、x2-90TL CP-60K04-30KD、x2-30TL(R)・30TL(L)

### パーティキッチンカウンターユニット

1950% ¥112,300  
 1800% ¥103,000  
 1650% ¥99,500  
 1500% ¥94,000  
 1200% ¥85,800

※価格は、カウンターユニットのみで、キッチンの価格に含まれていません。

### ポストフォームカウンター

1950%用 CP-PC197K  
 1800%用 CP-PC182K  
 1650%用 CP-PC167K  
 1500%用 CP-PC152K  
 1200%用 CP-PC122K

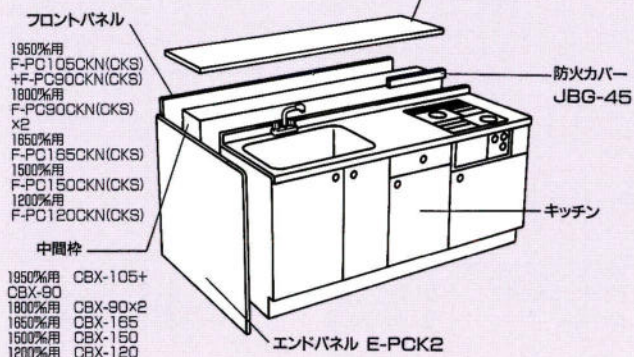

# CKN-195SRA13A

- 扉カラー  
CKN: グレー色  
CKS: ホワイト色
- 間口寸法
- キャビネット種  
S: スタンダードキャビ(ガス・電気共用) RG: 冷蔵庫付キャビ(ガスコンロ用)  
SV: 食乾付キャビ(ガス・電気共用) RE: 冷蔵庫付キャビ(電気コンロ用)
- ガス種・電圧
- 加熱機器種類  
A: 2口ガスコンロ E: 2口電気コンロ  
B: 2口グリル付ガスコンロ F: 2口ロースター付電気コンロ  
C: 1口ガスコンロ(上面操作) G: 2口電気コンロ(上面操作・コントロールボックス付)  
D: 2口ガスコンロ(上面操作)
- 左右勝手  
R: 右勝手  
L: 左勝手

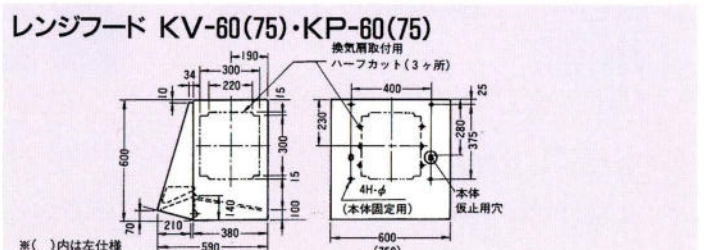
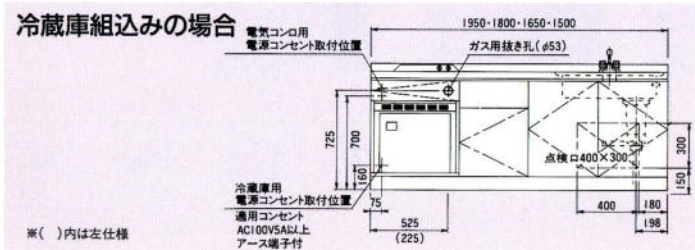
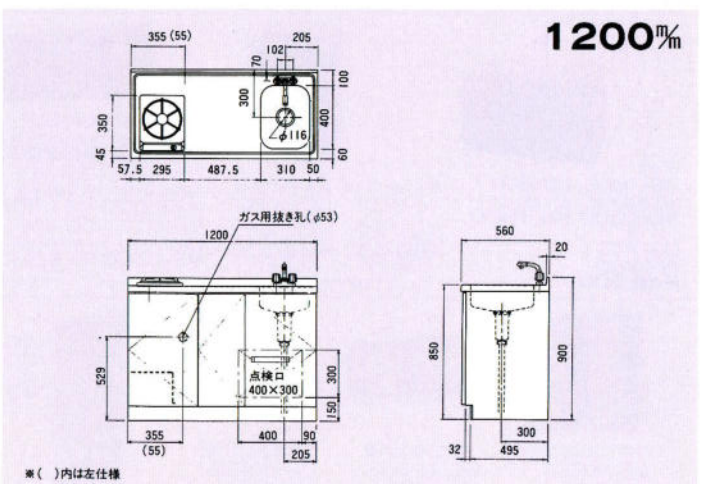
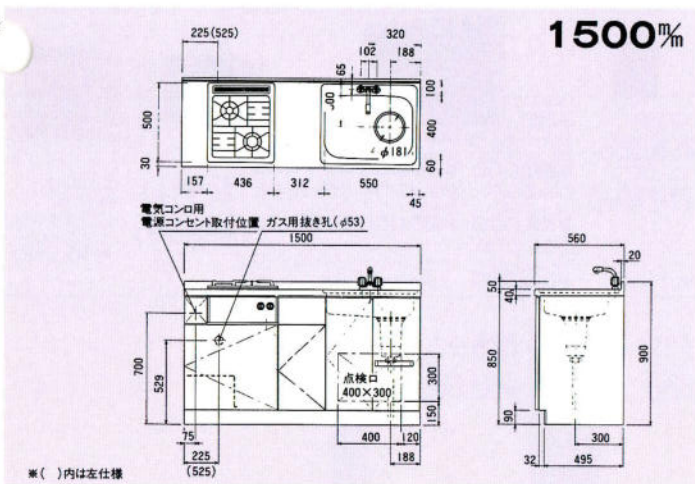
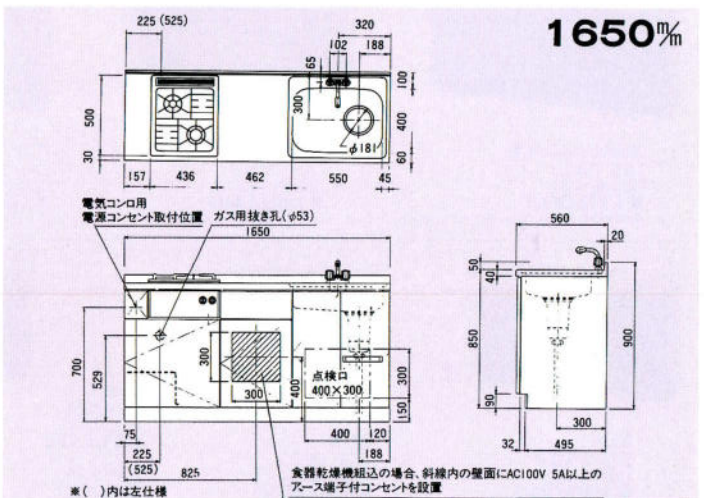
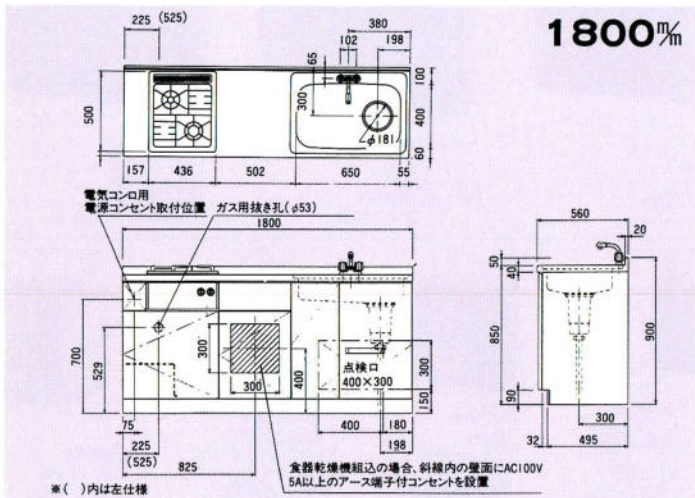
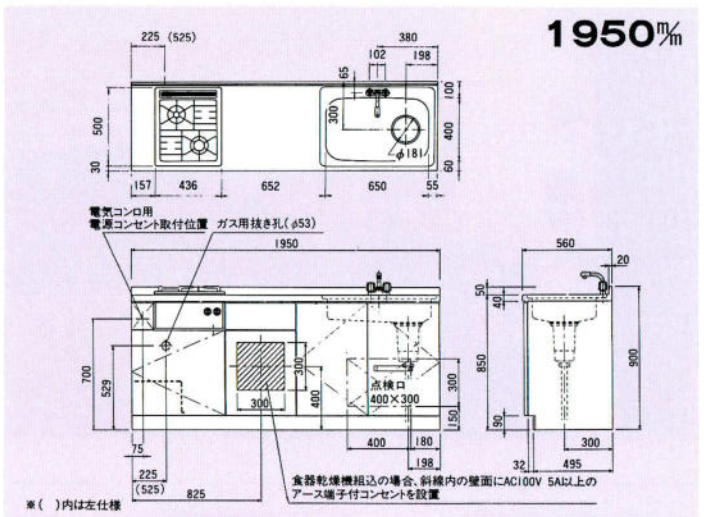
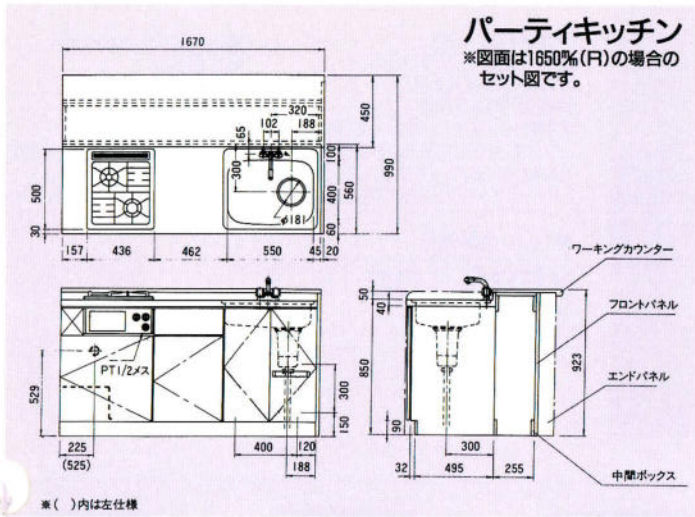

コンパクトキッチン/価格表・施工用寸法図

# KITCHEN SET キッチンセット

## ホーローキッチン



### ●ホーローキッチン●

高級感のあるダーク調の木目扉と  
ホーローキャビネットの家具調キッチンです。

## ホーローディープレイン DG

#### ◀写真のセット例

- 流し台DG-180J(R)
- ガス台DG-60GC
- 調理台DG-30B
- 吊戸棚DG-90TLG・DG-90TM
- レンジフードKV-90B・FN-9B
- 収納庫DG-60TDG・60TU
- ・DG-30TDS・30TU

#### ●ホーローキャビネット

- 木目扉
- 4段引出し
- スプーンケース
- SUS304  
(18-8ステンレストップ)  
(ガス台、ガスキャビネットは  
SUS430/18ステンレスです)
- スライド蝶番

#### ●セット合計価格

**¥685,100**

キッチン：2700mm

収納庫：900mm

(施工費及びテーブル、椅子、水栓金具は含まれていません。)



流し台(ジャンボ水槽)  
DG-195J  
1950×560×800  
¥172,000  
中央水槽のため左・右水槽はございません。



流し台(W水槽)  
DG-180W  
1800×560×800  
¥159,000  
左・右水槽がございます。



流し台(ジャンボ水槽)  
DG-180J  
1800×560×800  
¥155,000  
左・右水槽がございます。



流し台(ジャンボ水槽)  
DG-165J  
1650×560×800  
¥144,000  
左・右水槽がございます。



流し台(W水槽)  
DG-150W  
1500×560×800  
¥139,000  
左・右水槽がございます。



流し台  
DG-150S  
1500×560×800  
¥130,000  
左・右水槽がございます。



流し台  
DG-120S  
1200×560×800  
¥117,000  
左・右水槽がございます。



調理台  
DG-90B  
900×560×800  
¥61,000  
DG-60B  
600×560×800  
¥48,000



DG-40B  
400×560×900  
¥35,500  
DG-30B  
300×560×800  
¥32,500



米ピツ付  
調理台  
DG-60BR  
600×560×800  
¥59,000  
米ピツ容量14kg



調理台 DG-30B  
300×560×800  
¥32,500  
米ピツ RB-01N  
225×490×425  
¥11,500  
米ピツ容量3kg



隣調理台  
DG-71C  
717×717×600  
¥67,000



ガス台  
DG-100G DG-60G  
1000×545×620 600×545×620  
¥58,000 ¥41,000  
DG-70G  
700×545×620  
¥44,000



ガスキャビネット  
DG-60GC  
900×560×800  
¥89,000  
(2個口極密です)  
立ち消え安全装置付



ガスキャビネット  
DG-60GC3  
(3口コンロ)  
600×560×800  
¥99,000  
(2個口極密です)  
立ち消え安全装置付



吊戸棚  
DG-150T DG-60T DG-30T  
1500×360×500 600×360×500 300×360×500  
¥58,800 ¥28,000 ¥18,000  
DG-120T DG-45T DG-15T  
1200×360×500 450×360×500 150×360×500  
¥43,000 ¥21,500 ¥15,500  
DG-90T DG-40T  
900×360×500 400×360×500  
¥34,500 ¥19,500  
\*DG-45T・30T・15Tは左開き扉もございます。



セミロング  
吊戸棚  
DG-120TM DG-45TM DG-30TM  
1200×360×700 450×360×700 300×360×700  
¥58,000 ¥24,000 ¥21,000  
DG-90TM DG-40TM DG-15TM  
900×360×700 400×360×700 150×360×700  
¥45,000 ¥23,000 ¥18,500  
\*DG-45TM・30TM・15TMは  
左開き扉もございます。



隣吊戸棚  
DG-71TC  
717×717×500  
¥38,000



セミロング  
隣吊戸棚  
DG-71TCM  
717×717×700  
¥45,000



ロングガラス吊戸棚  
DG-90TLG  
900×360×900  
¥54,800  
DG-60TLG  
600×360×900  
¥45,000



中棚ガラス吊戸棚  
DG-90TCG  
900×272×400  
¥38,000



中棚ガラス吊戸棚  
DG-60TCG  
600×272×400  
¥24,500



収納庫(上台)  
DG-60TU  
600×546×500  
¥33,000

収納庫  
(ガラス扉下台)  
DG-60TDG  
600×546×1800  
¥98,500



収納庫(上台)  
DG-60TD  
600×546×500  
¥33,000

収納庫(下台)  
DG-60TD  
600×546×1800  
¥86,000



収納庫(上台)  
DG-30TU  
300×546×500  
¥20,500

スライド収納庫  
(下台)  
DG-30TDS  
600×546×1800  
¥88,000

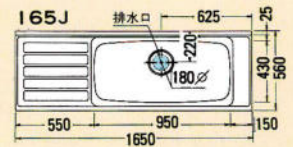
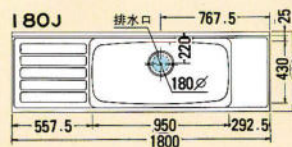
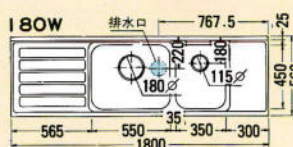
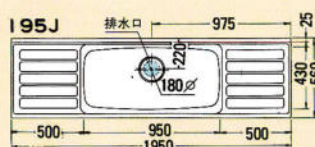

●ホーローキッチン●

ナチュラルな木目の家具調タイプ。  
自然で落ち着いたある雰囲気演出します。

ホーローハイオーク HO

◀写真のセット例

- 流し台HO-180JR
- ガス台HO-60GC
- 調理台HO-30B
- 吊戸棚HO-90TLG・90T・90TCG
- レンジフードKV-90B・FN-9B
- 収納庫HO-60TDG・60TD  
・60TU×2・30TDS・30TU

- ホーローキャビネット
- 木目扉
- 4段引出し
- スプーンケース
- SUS304  
(18-8ステンレストップ)  
(ガス台、ガスキャビネットは  
SUS430/18ステンレスです)
- スライド蝶番

●セット合計価格

**¥758,300**

キッチン：2700mm

収納庫：1500mm

(施工費及びテーブル、椅子、水栓金具等は含まれていません。)



キッチンセット(規格品)/ホーローキッチン



流し台(ジャンボ水槽)  
HO-195J  
1950×580×800  
¥158,000  
中央水槽のため左・右水槽がございません。



流し台(W水槽)  
HO-180W  
1800×580×800  
¥147,000  
左・右水槽がございます。



流し台(ジャンボ水槽)  
HO-180J  
1800×580×800  
¥143,000  
左・右水槽がございます。



流し台(ジャンボ水槽)  
HO-165J  
1650×580×800  
¥133,000  
左・右水槽がございます。



流し台(W水槽)  
HO-150W  
1500×580×800  
¥129,000  
左・右水槽がございます。



流し台  
HO-150S  
1500×580×800  
¥121,000  
左・右水槽がございます。



流し台  
HO-120S  
1200×580×800  
¥106,000  
左・右水槽がございます。



調理台  
HO-90B  
900×560×800  
¥57,000



HO-40B  
400×560×800  
¥33,600



HO-60B  
600×560×800  
¥46,500



調理台  
HO-30B  
300×560×800  
¥30,500



米ピツ  
RB-01N  
225×490×425  
¥11,500  
米ピツ容量9kg



隅調理台  
HO-71C  
717×717×800  
¥62,000



ガス台  
HO-100G  
1000×545×820  
¥54,000



HO-60G  
600×545×820  
¥37,000



ガスキャビネット  
HO-60GC  
(2口コンロ)  
600×550×800  
¥85,000  
(2個口横包です)

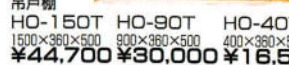

ガスキャビネット  
HO-60CG  
(3口コンロ)  
600×550×800  
¥95,000  
(2個口横包です)



HO-120T  
1200×360×500  
¥36,500

HO-45T  
450×360×500  
¥17,500

HO-15T  
150×360×500  
¥13,000

※HO-45T・30T・15Tは左開き扉もございます。

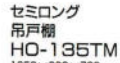

セミレンジ  
吊戸棚  
HO-135TM  
1350×360×700  
¥51,000



HO-120TM  
1200×360×700  
¥43,000



HO-45TM  
450×360×700  
¥19,500



HO-30TM  
300×360×700  
¥16,500

隅吊戸棚  
HO-71TC  
717×717×500  
¥32,700



セミレンジ  
隅吊戸棚  
HO-71TCM  
717×717×700  
¥36,200



ロングガラス吊戸棚  
HO-90TLG  
900×380×900  
¥52,000



中棚ガラス吊戸棚  
HO-90TCG  
900×272×400  
¥36,500



中棚ガラス吊戸棚  
HO-60TCG  
600×272×400  
¥24,000



収納庫(上台)  
HO-60TU  
600×546×500  
¥29,000



収納庫(上台)  
HO-60TU  
600×546×500  
¥29,000



収納庫(上台)  
HO-30TU  
300×546×500  
¥17,500



収納庫  
(ガラス扉下台)  
HO-60TDG  
600×546×1800  
¥84,000



収納庫(下台)  
HO-60TD  
600×546×1800  
¥76,000



スライド収納庫  
(下台)  
HO-30TDS  
300×546×1800  
¥77,000

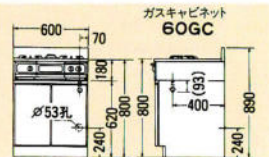
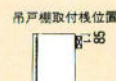
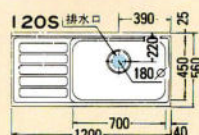
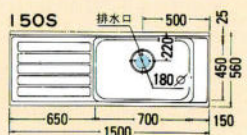
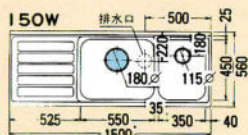

# KITCHEN SET キッチンセット

## ホーローキッチン



### ●ホーローキッチン●

丈夫でいつまでも美しいホーローキッチン。  
清潔感のある白が目にも爽やかです。

### ホーロー ニュークリスタル クリアホワイト CW

- ◀写真のセット例  
 流し台CW-165JR  
 ガス台CW-60GC  
 調理台CW-30B  
 吊戸棚CW-150T・CW-90TCG  
 ・CW-60TCG・CW-30TML  
 収納庫CW-45TMU・CW-45TDG  
 レンジフードKV-75A・FN-7A

- ホーローキャビネット  
 ●前面ホーロー  
 ●4段引出し  
 ●大型ゴミ収納器  
 ●SUS304  
 ●(18-8ステンレストップ)  
 (ガス台、ガスキャビネットは  
 SUS430/18ステンレスです)  
 ●スプーンケース  
 ●スライド蝶番

### ●セット合計価格

**¥475,400**

3000mm

(施工費及びテーブル、椅子、水栓金具は含まれていません)

※写真の取手デザインは変更されています。2ページの扉写真をご参照ください。

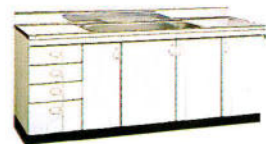

流し台(ジャンボ水槽)  
 CW-195J  
 1950×580×800  
**¥135,000**  
 中央水槽のため左・右水槽がございません。

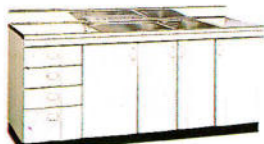

流し台(W水槽)  
 CW-180W  
 1800×560×800  
**¥124,800**  
 左・右水槽がございます。

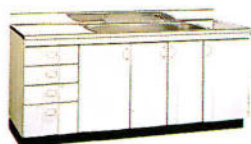

流し台(ジャンボ水槽)  
 CW-180J  
 1800×560×800  
**¥119,500**  
 左・右水槽がございます。



流し台(ジャンボ水槽)  
 CW-165J  
 1650×560×800  
**¥110,000**  
 左・右水槽がございます。



流し台(W水槽)  
 CW-150W  
 1500×560×800  
**¥108,800**  
 左・右水槽がございます。

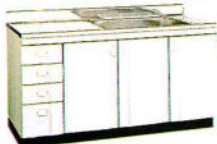

流し台  
 CW-150S  
 1500×560×800  
**¥103,000**  
 左・右水槽がございます。



流し台  
 CW-120S  
 1200×560×800  
**¥85,800**  
 左・右水槽がございます。



CW-105S  
 1050×560×800  
**¥79,800**  
 左・右水槽がございます。



調理台  
 CW-60B  
 600×560×800  
**¥42,800**



調理台  
 CW-60BD  
 600×560×800  
**¥58,000**



米ピツ付  
 調理台  
 CW-60BR  
 600×560×800  
**¥54,600**  
 米ピツ容量14kg



米ピツ  
 RB-01N  
 225×480×425  
**¥11,500**  
 米ピツ容量9kg



ガス台  
 CW-100G  
 1000×545×620  
**¥46,000**

CW-70G  
 700×545×620  
**¥33,800**



ガスキャビネット  
 CW-60G  
 800×545×620  
**¥29,800**



ガスキャビネット  
 CW-60GC  
 (2コンロ口)  
 600×560×800  
**¥78,000**  
 (2個口幅包です)

ガスキャビネット  
 CW-60GC3  
 (3コンロ口)  
 600×550×800  
**¥88,000**  
 (2個口幅包です)



ガスキャビネット  
 CW-60GC3  
 (3コンロ口)  
 600×550×800  
**¥88,000**  
 (2個口幅包です)

立ち消え安全装置付



吊戸棚  
 CW-165T  
 1650×367×500  
**¥46,800**



CW-90T  
 900×367×500  
**¥28,500**



CW-40T  
 400×367×500  
**¥16,000**

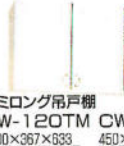

セミロング吊戸棚  
 CW-120TM  
 1200×367×633  
**¥39,800**



CW-90TM  
 900×367×633  
**¥31,800**



CW-30TM  
 300×367×633  
**¥15,500**



隅吊戸棚  
 CW-71TC  
 717×717×500  
**¥33,000**



セミロング  
 隅吊戸棚  
 CW-71TCM  
 717×717×633  
**¥34,500**



ロングガラス  
 吊戸棚  
 CW-60TLG  
 600×367×900  
**¥43,000**  
 (木製扉)



中棚ガラス吊戸棚  
 CW-90TCG  
 900×274×400  
**¥35,500**  
 (木製扉)



中棚ガラス吊戸棚  
 CW-60TCG  
 600×274×400  
**¥23,000**  
 (木製扉)



収納庫(上台)  
 CW-60TMU  
 600×555×633  
**¥35,000**



収納庫  
 (ガラス戸下台)  
 CW-60TDG  
 600×555×1667  
**¥97,000**



収納庫(上台)  
 CW-45TMU  
 450×555×633  
**¥28,000**



収納庫  
 (ガラス戸下台)  
 CW-45TDG  
 450×555×1667  
**¥77,000**

※CW-30TMは左開き扉もござります。

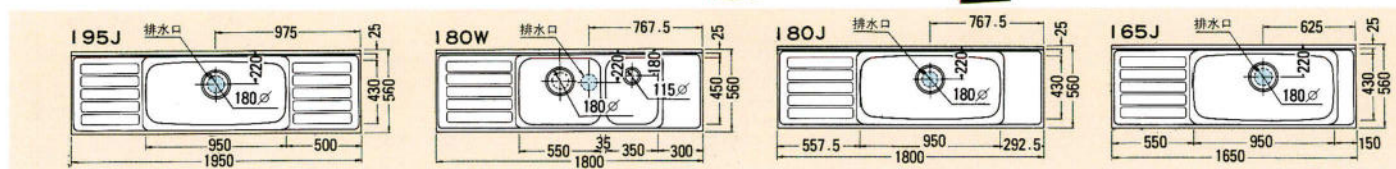

●ホーローキッチン●

柔らかなベージュの色調が  
優しさに満ちたキッチン空間を作り出します。

ホーロー  
ニュークリスタルハーベストベージュ CB

◀写真のセット例

流し台CB-165JR  
ガス台CB-60GC  
調理台CB-30B  
吊戸棚CB-150T・CB-90TCG  
・CB-60TCG・CB-30TML  
収納庫CB-60TMU・CB-60TDG  
レンジフードKV-75B・FN-7B

- ホーローキャビネット
- 前面ホーロー
- 4段引出し
- 大型ゴミ収納器
- SUS304  
(18-8ステンレストップ)  
(ガス台、ガスキャビネットは  
SUS430/18ステンレスです)
- スプーンケース
- スライド蝶番

●セット合計価格

**¥509,600**

3150mm

(施工費及びテーブル、椅子、水栓金具は含まれていません。)



※写真の取手デザインは変更されています。

キッチンセット(規格品)／ホーローキッチン



流し台(ジャンボ水槽)  
CB-195J  
1950×560×800  
¥135,000  
中央水槽のため左・右水槽はございません。



流し台(W水槽)  
CB-180W  
1800×560×800  
¥124,800  
左・右水槽がございます。



流し台(ジャンボ水槽)  
CB-180J  
1800×560×800  
¥119,500  
左・右水槽がございます。



流し台(ジャンボ水槽)  
CB-165J  
1650×560×800  
¥110,000  
左・右水槽がございます。



流し台(W水槽)  
CB-150W  
1500×560×800  
¥108,800  
左・右水槽がございます。



流し台  
CB-150S  
1500×560×800  
¥103,000  
左・右水槽がございます。



流し台  
CB-120S  
1200×560×800  
¥85,800  
左・右水槽がございます。



流し台  
CB-105S  
1050×560×800  
¥79,800  
左・右水槽がございます。



調理台  
CB-60B  
600×560×800  
¥42,800  
CB-40B  
400×560×800  
¥31,300



調理台  
CB-60BD  
600×560×800  
¥58,000  
CB-30B  
300×560×800  
¥27,800



米びつ付  
調理台  
CB-60BR  
600×560×800  
¥54,800  
米びつ容量14kg



調理台  
CB-40B  
400×560×800  
¥31,300  
米びつ  
RB-01N  
225×480×425  
米びつ容量8kg



隅調理台  
CB-71C  
717×717×800  
¥54,000



ガス台  
CB-100G  
1000×545×820  
¥46,000  
CB-70G  
700×545×820  
¥33,800



ガスキャビネット  
CB-60GC  
600×545×820  
¥29,800  
ガスキャビネット  
CB-60GC3  
(2口コンロ)  
600×560×800  
¥78,000  
(2口コンロ)  
600×560×800  
¥88,000  
(2口コンロ)  
立ち消え安全装置付



ガスキャビネット  
CB-60GC3  
(3口コンロ)  
600×560×800  
¥88,000  
(2口コンロ)  
600×560×800  
¥88,000



吊戸棚  
CB-165T  
1650×367×500  
¥46,800  
CB-150T  
1500×367×500  
¥39,800  
CB-120T  
1200×367×500  
¥34,800



CB-90T  
900×367×500  
¥28,500  
CB-70T  
700×367×500  
¥24,000  
CB-60T  
600×367×500  
¥23,000



CB-40T  
400×367×500  
¥16,000  
CB-35T  
350×367×500  
¥15,500  
CB-30T  
300×367×500  
¥14,500



セミロング吊戸棚  
CB-120TM  
1200×367×633  
¥39,800  
CB-90TM  
900×367×633  
¥31,800  
CB-60TM  
600×367×633  
¥25,500



CB-45TM  
450×367×633  
¥18,800  
CB-30TM  
300×367×633  
¥15,500  
\*CW-30TMは左開き扉もございます。



隅吊戸棚  
CB-71TC  
717×717×500  
¥33,000



セミロング  
隅吊戸棚  
CB-71TCM  
717×717×633  
¥34,500



ロングガラス  
吊戸棚  
CB-60TLG  
600×367×800  
¥43,000  
(木製扉)



中棚ガラス吊戸棚  
CB-90TCG  
900×274×400  
¥35,500  
(木製扉)



中棚ガラス吊戸棚  
CB-60TCG  
600×274×400  
¥23,000  
(木製扉)



収納庫(上台)  
CB-60TMU  
600×555×633  
¥35,000



収納庫(上台)  
CB-45TMU  
450×555×633  
¥28,000

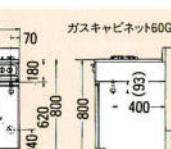
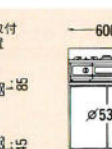
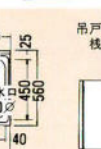
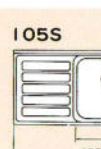
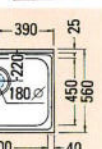
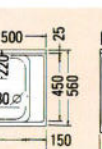
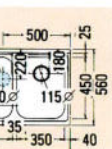
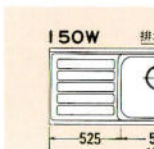



# KITCHEN SET キッチンセット

## ホーローキッチン・木製キッチン



### ●ホーローキッチン●

シンプルで美しいデザインと明るいアイボリーがナチュラルなイメージを醸し出します。

## ホーローセラ HS

#### ◀写真のセット例

流し台HS-170J  
 ガス台HS-60G  
 調理台HS-40B  
 吊戸棚HS-110T・60T・40T  
 レンジフードKP-60A

- ホーローキャビネット
- 前面ホーロー
- 大型ゴミ収納器
- SUS304  
 (18-8ステンレストップ)  
 (ガス台はSUS430/18  
 ステンレスです)

#### ●セット合計価格

**¥224,400**

2700mm

(施工費及びテーブル、椅子、ガス器具、水栓金具は含まれていません)



流し台(W水槽)  
 HS-180W  
 1800×560×800  
**¥95,000**  
 左・右水槽がございます。

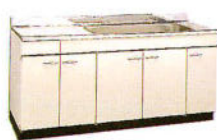

流し台(ジャンボ水槽)  
 HS-170J  
 1700×560×800  
**¥92,300**  
 左・右水槽がございます。



流し台  
 HS-150S  
 1500×560×800  
**¥77,700**  
 左・右水槽がございます。



流し台  
 HS-120S  
 1200×560×800  
**¥63,500**  
 左・右水槽がございます。



流し台  
 HS-110S  
 1100×560×800  
**¥60,500**  
 左・右水槽がございます。



調理台  
 HS-60B 600×560×800 **¥34,700**  
 HS-40B 400×560×800 **¥28,000**  
 HS-30B 300×560×800 **¥24,200**



米ピツ付  
 調理台  
 HS-60BR  
 600×560×800  
**¥48,700**  
 米ピツ容量14kg



調理台  
 HS-30B 300×560×800 **¥24,200**  
 米ピツ  
 RB-01N 225×480×425  
**¥11,500**  
 米ピツ容量3kg



隅調理台  
 HS-71C  
 717×717×800  
**¥47,200**



ガス台  
 HS-100G  
 1000×545×890  
**¥38,900**  
 HS-80G  
 900×545×890  
**¥36,800**



ガス台  
 HS-70G  
 700×545×890  
**¥28,200**  
 HS-60G  
 600×545×890  
**¥25,200**

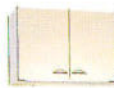

吊戸棚  
 HS-150T  
 1500×375×575  
**¥39,800**  
 HS-120T  
 1200×375×575  
**¥30,200**



HS-110T  
 1100×375×575  
**¥29,000**  
 HS-90T  
 900×375×575  
**¥25,200**



HS-60T  
 600×375×575  
**¥18,200**  
 HS-40T  
 400×375×575  
**¥13,700**

#### 隅吊戸棚

HS-30T 300×375×575 **¥11,700**  
 HS-71TC 717×717×575 **¥24,900**

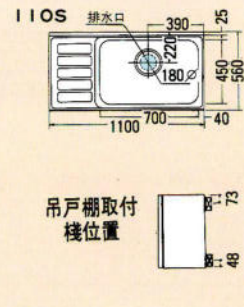
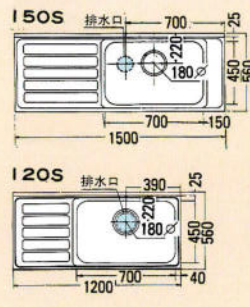
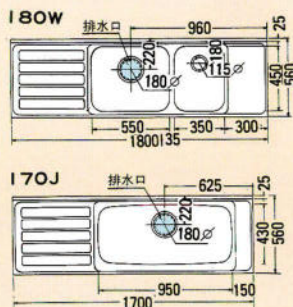



●木製キッチン●

家具調の自然な木目がエレガントな美しさで  
現代的なセンスを引き立てています。

ファインウッド FW

◀写真のセット例

- 流し台FW-180J
- ガス台FW-60GC
- 調理台FW-30B
- 吊戸棚FW-90T・60T・30TM(R)
- ・30TM(L)・90TCG・60TCG
- 収納庫FW-30TU・30TDS
- ・60TUX2・60TD・60TDG
- レンジフードKV-60B・FN-6B

- 木製キャビネット
- 底板ステンレス張り
- ワンタッチスライド蝶番
- 3段引き出し
- SUS304
- (18・8ステンレストップ)
- (ガス台、ガスキャビネットは
- SUS430/18ステンレスです)

●セット合計価格

¥664,100

キッチン：2700mm

収納庫：1500mm

(施工費及びテーブル、椅子、水栓金具は含まれていません。)

キッチンセット(規格品)／ホーローキッチン・木製キッチン



流し台(ジャンボ水槽)  
FW-195J  
1950×560×800  
¥124,500  
中央水槽のため左・右水槽はございません。



流し台(W水槽)  
FW-180W  
1800×560×800  
¥111,000  
左・右水槽がございます。



流し台(ジャンボ水槽)  
FW-180J  
1800×560×800  
¥104,800  
左・右水槽がございます。



流し台(ジャンボ水槽)  
FW-165J  
1650×560×800  
¥100,500  
左・右水槽がございます。



流し台(W水槽)  
FW-150W  
1500×560×800  
¥102,500  
左・右水槽がございます。



流し台  
FW-150S  
1500×560×800  
¥93,000  
左・右水槽がございます。



流し台  
FW-120S  
1200×560×800  
¥82,000  
左・右水槽がございます。



流し台  
FW-105S  
1050×560×800  
¥79,000  
左・右水槽がございます。



調理台  
FW-90B  
900×560×800  
¥41,500  
FW-60B  
600×560×800  
¥36,000



調理台  
FW-40B  
400×380×800  
¥28,000  
FW-30B  
300×560×800  
¥25,000



引出し付  
調理台  
FW-60B  
600×560×800  
¥49,800



米びん付  
調理台  
FW-60BR  
600×560×800  
¥48,800  
米びん容量14kg



調理台  
FW-90B  
900×380×800  
¥25,000  
ガス  
FW-02N  
225×480×800  
¥11,500  
米びん容量14kg

偶調理台  
FW-71C  
717×717×800  
¥50,000

ガス台  
FW-100G  
1000×645×820  
¥43,000  
FW-60G  
600×645×820  
¥27,800  
FW-70G  
700×645×820  
¥30,800



ガスキャビネット  
FW-60GC  
(2口コンロ)  
600×560×800  
¥75,000  
(2個口極包です)



ガスキャビネット  
FW-60GC3  
(3口コンロ)  
800×550×800  
¥85,000  
(2個口極包です)



吊戸棚  
FW-150T  
1500×360×500  
¥38,800  
FW-120T  
1200×360×500  
¥33,000  
FW-90T  
900×360×500  
¥24,000



吊戸棚  
FW-60T  
600×360×500  
¥19,000  
FW-45T  
450×360×500  
¥15,500  
FW-40T  
400×360×500  
¥14,500

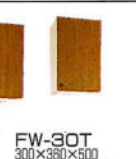

吊戸棚  
FW-30T  
300×360×500  
¥12,000  
FW-15T  
150×360×500  
¥10,500



セミロング  
吊戸棚  
FW-120TM  
1200×360×700  
¥39,800  
FW-90TM  
900×360×700  
¥27,800  
FW-60TM  
600×360×700  
¥22,000



吊戸棚  
FW-45TM  
450×360×700  
¥16,500  
FW-30TM  
300×360×700  
¥13,500  
FW-15TM  
150×360×700  
¥12,000



吊戸棚  
FW-71TC  
717×717×500  
¥28,800

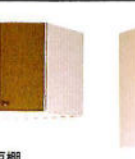

セミロング  
吊戸棚  
FW-71TCM  
717×717×700  
¥30,800



※FW-45TM・30TM・15TMは  
左開き扉もございます。



ロングガラス吊戸棚  
FW-90TLG  
900×360×900  
¥50,000  
FW-60TLG  
600×360×900  
¥41,000



中棚ガラス吊戸棚  
FW-90TCG  
900×272×400  
¥36,000



中棚ガラス吊戸棚  
FW-60TCG  
600×272×400  
¥23,500



収納庫(上台)  
FW-60TU  
600×546×600  
¥23,000



収納庫(下台)  
FW-60TD  
600×546×1800  
¥68,500



収納庫(上台)  
FW-60TU  
600×546×600  
¥23,000



収納庫(ガラス扉下台)  
FW-60TDG  
600×546×1800  
¥85,500

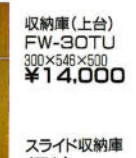

収納庫(上台)  
FW-90TU  
900×546×600  
¥14,000



スライド収納庫(下台)  
FW-30TDS  
300×546×1800  
¥75,000

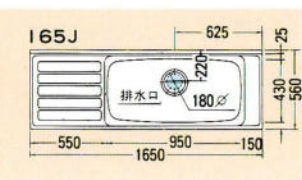
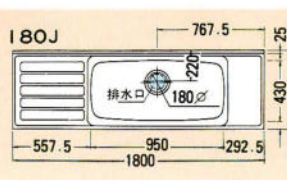
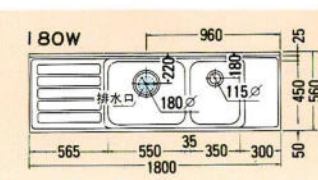
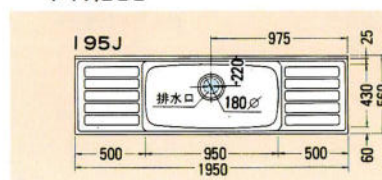

※150W、150S、120S、105Sの図面はP78のJWの図面をご参照ください。

# KITCHEN SET キッチンセット

## 木製キッチン



### ●木製キッチン●

ソフトで明るい色調が印象的な  
都会的センスの光る定番の木目シリーズです。

## ジョイフルウッド JW

◀写真のセット例  
流し台JW-180J  
ガス台JW-60GC  
調理台JW-30B  
吊戸棚JW-90TLG・90T  
・90TCG・30TM(L)  
レンジフードKV-60B・FN-6B

●木製キャビネット  
●底板ステンレス張り  
●ワンタッチスライド蝶番  
●3段引出し  
●SUS304  
●(18-8ステンレストップ)  
(ガス台、ガスキャビネットは  
SUS430/18ステンレスです)

### ●セット合計価格

**¥369,100**

2700mm

(施工費及びテーブル、椅子、水栓金具は含まれていません。)



流し台(ジャンボ水槽)  
JW-195J  
1950×560×800  
¥124,500  
中央水槽のため左・右水槽はございません。

流し台(W水槽)  
JW-180W  
1800×560×800  
¥111,000  
左・右水槽がございます。

流し台(ジャンボ水槽)  
JW-180J  
1800×560×800  
¥104,800  
左・右水槽がございます。

流し台(ジャンボ水槽)  
JW-165J  
1650×560×800  
¥100,500  
左・右水槽がございます。

流し台(W水槽)  
JW-150W  
1500×560×800  
¥102,500  
左・右水槽がございます。



流し台  
JW-150S  
1500×360×800  
¥93,000  
左・右水槽がございます。

流し台  
JW-120S JW-105S  
1200×560×800 1050×560×800  
¥82,000 ¥79,000  
左・右水槽がございます。

調理台  
JW-90B JW-40B  
900×560×800 400×360×800  
¥41,500 ¥28,000

引出し付  
調理台 JW-60BD  
600×560×800  
¥49,800

米ピツ付  
調理台 JW-60BR  
600×560×800  
¥48,800  
米ピツ容量14kg

調理台  
JW-30B JW-30C  
300×560×800 300×560×800  
¥25,000 ¥25,000  
FR-02N  
295×480×480  
¥11,500  
米ピツ容量14kg

隅調理台  
JW-71C  
717×717×800  
¥50,000

ガス台  
JW-100G JW-60G  
1000×545×820 600×545×820  
¥43,000 ¥27,800  
JW-70G  
700×545×820  
¥30,800



ガスキャビネット  
JW-60GC  
(2口コンロ)  
600×560×900  
¥75,000  
(2個口梱包です)

ガスキャビネット  
JW-60GC3  
(3口コンロ)  
600×560×800  
¥85,000  
(2個口梱包です)

吊戸棚  
JW-150T JW-60T  
1500×360×500 600×360×500  
¥38,800 ¥19,000  
JW-120T JW-45T  
1200×360×500 450×360×500  
¥33,000 ¥15,500  
JW-90T JW-40T  
900×360×500 400×360×500  
¥24,000 ¥14,500

JW-30T JW-15T  
300×360×500 150×360×500  
¥12,000 ¥10,500

セミロング  
吊戸棚  
JW-120TM JW-45TM JW-30TM  
1200×360×700 450×360×700 300×360×700  
¥39,800 ¥16,500 ¥13,500  
JW-90TM JW-40TM JW-15TM  
900×360×700 400×360×700 150×360×700  
¥27,800 ¥15,800 ¥12,000  
JW-60TM  
600×360×700  
¥22,000

\*JW-45TM・30TM・15TMは  
左開き扉もございます。

隅吊戸棚  
JW-71TC  
717×717×500  
¥28,800

セミロング  
隅吊戸棚  
JW-71TCM  
717×717×700  
¥30,800



ロングガラス吊戸棚  
JW-90TLG  
900×360×900  
¥50,000  
JW-60TLG  
600×360×900  
¥41,000

中棚ガラス吊戸棚  
JW-90TCG  
900×272×400  
¥36,000

中棚ガラス吊戸棚  
JW-60TCG  
600×272×400  
¥23,500

収納庫(下台)  
JW-60TD  
600×546×1800  
¥68,500

収納庫(上) JW-60TU  
600×546×500  
¥23,000  
収納庫(上) JW-30TU  
300×546×500  
¥14,000

スライド収納庫  
(下台)  
JW-30TDS  
300×546×1800  
¥75,000

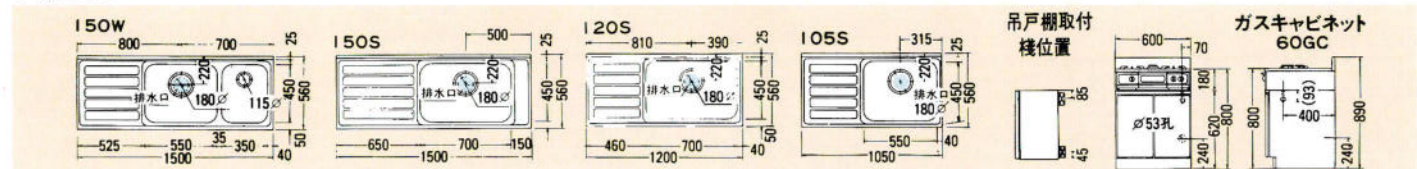

\*195J、160W、180J、165Jの図面はP78のF/Wの図面をご参照ください。



●木製キッチン●

グレーの輝きが、キッチンを優雅に包み  
洗練されたライフシーンを物語ります。

グレーサンド GS

◀写真のセット例

- 流し台GS-180J
- ガス台GS-60GC
- 調理台GS-30B
- 吊戸棚GS-60TL・30T×2  
・BN-90TLG
- レンジフードKV-60G

- 木製キャビネット
- 大型ゴミ収納器
- 2段引出し
- SUS304  
(18-8ステンレストップ)  
(ガス台、ガスキャビネットは  
SUS430/18ステンレスです)

●セット合計価格

**¥318,300**

2700mm  
(施工費及びテーブル、椅子、水栓金具は含まれていません。)

キッチンセット(規格品)／木製キッチン



流し台(ジャンボ水槽)  
GS-195J  
1950×560×800  
¥99,000  
中央水槽のため左・右水槽がございません。



流し台(ジャンボ水槽)  
GS-180J  
1800×560×800  
¥89,500  
左・右水槽がございます。



流し台(ジャンボ水槽)  
GS-165J  
1650×560×800  
¥87,000  
左・右水槽がございます。



流し台(シングル水槽)  
GS-160S  
1600×560×800  
¥78,000  
左・右水槽がございます。



流し台  
GS-120S GS-105S  
1200×560×800 1050×560×800  
¥63,000 ¥56,500  
左・右水槽がございます。



調理台  
GS-80B GS-30B  
800×560×800 300×560×800  
¥30,000 ¥23,000  
GS-40B  
400×560×800  
¥26,000



米びつ付  
調理台  
GS-60BR  
800×560×800  
¥42,000  
米びつ容量14kg



調理台  
GS-30B  
300×560×800  
¥23,000  
米びつ  
RB-02N  
225×490×460  
¥11,500  
米びつ容量1.4kg



隅調理台  
GS-71C  
717×717×800  
¥46,500



ガスキャビネット  
GS-60GC(2口コンロ)  
¥69,000  
GS-60GC(3口コンロ)  
¥79,000  
800×560×800(2口コンロ付)  
立ち消え安全装置付



ガス台  
GS-100G GS-70G  
1000×545×820 700×545×820  
¥34,000 ¥24,200  
GS-90G GS-60G  
900×545×820 600×545×820  
¥31,000 ¥22,000



吊戸棚  
GS-150T GS-80T GS-40T  
1500×360×500 800×360×500 400×360×500  
¥32,800 ¥15,300 ¥13,500  
GS-120T GS-45T GS-30T  
1200×360×500 450×360×500 300×360×500  
¥25,000 ¥14,300 ¥11,000  
GS-90T  
900×360×500  
¥20,600



隅吊戸棚  
GS-71TC  
717×717×500  
¥27,300



ロングガラス吊戸棚  
BN-90TLG  
900×360×900  
¥50,000  
BN-80TLG  
800×360×900  
¥41,000



レンジフード用吊戸棚  
GS-60TF  
600×360×500  
¥16,300  
※レンジフードFH-602  
(60TF用)は別売りです。  
※レンジフード取付時の高  
さは890mmです。

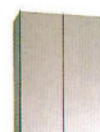

ロング吊戸棚  
GS-60TL  
600×360×800  
¥27,000

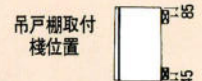
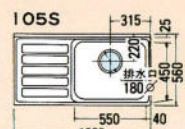
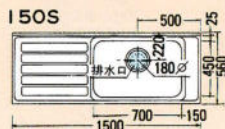
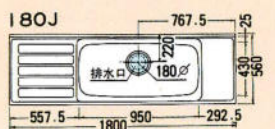
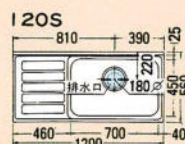
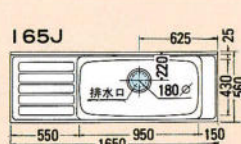
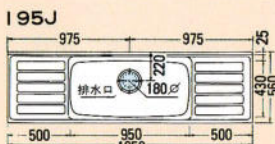

吊戸棚取付  
機位置

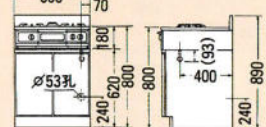

ガスキャビネット 60GC

# KITCHEN SET キッチンセット

## 木製キッチン・ミニキッチン・ハーフミニキッチン



### ●木製キッチン●

ダークオーク調の落ち着いたデザインがキッチン全体に都会的なセンスを与えています。

## レギュラーウッド RW

◀写真のセット例  
 流し台RW-180J  
 ガス台RW-60GC  
 調理台RW-30B  
 吊戸棚RW-60TL・RW-120T  
 レンジフードKV-90B

●セット合計価格  
**¥280,300**  
 2700mm  
 (施工費及びテーブル、椅子、水栓金具は含まれておりません。)

- 木製キャビネット
- 大型ゴミ収納器
- SUS430 (18ステンレス)
- 2段引き出し



流し台(ジャンボ水槽)  
 RW-180J  
 1800×550×800  
**¥80,000**  
 左・右水槽がございます。



流し台  
 RW-170S  
 1700×550×800  
**¥76,500**  
 左・右水槽がございます。



流し台  
 RW-150S  
 1500×550×800  
**¥68,000**  
 左・右水槽がございます。



流し台  
 RW-120S  
 1200×550×800  
**¥54,500**  
 左・右水槽がございます。



流し台  
 RW-110S RW-100S  
 1100×550×800 1000×550×800  
**¥49,800 ¥46,000**  
 左・右水槽がございます。



流し台  
 (ジャンボ水槽)  
 RW-100J  
 1000×550×800  
**¥48,500**



流し台  
 RW-70S  
 700×550×800  
**¥39,500**



調理台  
 RW-60B RW-40B  
 600×550×800 400×550×800  
**¥28,000 ¥22,000**



調理台  
 RW-30B RW-60BR  
 300×550×800 600×550×800  
**¥20,000 ¥40,000**  
 米ピツ容量14kg



米ピツ付調理台  
 RW-60BR  
 600×550×800  
**¥40,000**  
 米ピツ容量14kg



調理台  
 RW-71C  
 712×712×500  
**¥20,000**



隅調理台  
 RW-71C  
 712×712×800  
**¥41,500**



ガス台  
 RW-100G RW-90G  
 1000×545×620 900×545×620  
**¥28,000 ¥27,000**



ガスキャビネット  
 RW-60GC(2口コンロ) RW-60GC3(3口コンロ)  
**¥67,000 ¥77,000**  
 600×550×800(2口コンロ) 600×550×800(3口コンロ)  
 立ち消え安全装置付



吊戸棚  
 RW-150T RW-90T RW-45T  
 1500×360×500 900×360×500 450×360×500  
**¥32,800 ¥19,000 ¥14,000**  
 RW-120T RW-70T RW-40T  
 1200×360×500 700×360×500 400×360×500  
**¥22,500 ¥16,000 ¥13,000**  
 RW-110T RW-60T RW-30T  
 1100×360×500 600×360×500 300×360×500  
**¥22,000 ¥15,000 ¥11,000**  
 RW-105T  
 1050×360×500  
**¥21,000**



隅吊戸棚  
 RW-71TC  
 712×712×500  
**¥24,000**



ロング吊戸棚  
 RW60TL RW60TL  
 600×360×800 600×360×800  
**¥26,000**



レンジフード用吊戸棚  
 RW-60TF RW-60TF  
 600×360×500 600×360×500  
**¥16,000**

※レンジフードFH-602(60TF用)は別売りです。  
 ※レンジフード取付時の高さは80%です。

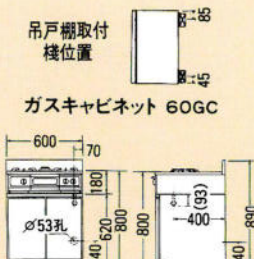
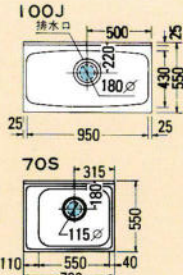
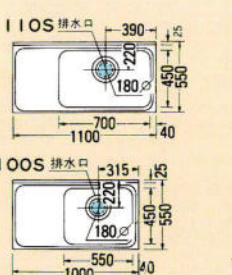
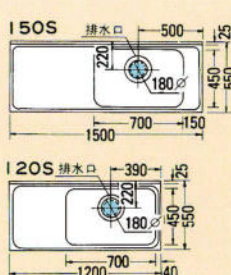
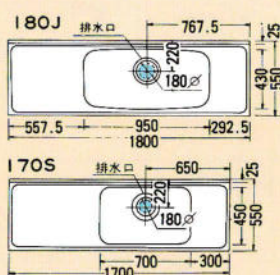



●木製キッチン●

ヤングミセスの若々しい感覚に合う  
明るいホワイトカラーが魅力です。

シルキーホワイト SW

●セット合計価格

¥206,900

2700mm  
(施工費及びテーブル、椅子、照明器具、水性金具は含まれていません。)

- 木製キャビネット
- 前面メラミン樹脂
- SUS430 (18ステンレストップ)
- 大型ゴミ収納器



流し台  
SW-170S  
1700×550×800  
¥58,000  
左・右水槽がございます。



流し台  
SW-150S  
1500×550×800  
¥56,000  
左・右水槽がございます。



流し台  
SW-120S  
1200×550×800  
¥43,500  
左・右水槽がございます。



流し台  
SW-100S  
1000×550×800  
¥39,800  
左・右水槽がございます。

流し台  
SW-70S  
700×550×800  
¥35,000

調理台  
SW-60B  
600×550×800  
¥23,500

隅調理台  
SW-71C  
712×712×800  
¥37,000

ガス台  
SW-70G 700×545×820 ¥19,500  
SW-60G 600×545×820 ¥17,400  
SW-65G 650×545×820 ¥18,600



ガスキャビネット  
SW-60GC  
(2口コンロ)  
¥65,000  
(2個口梱包です)  
立消え安全装置付



吊戸棚  
SW-1205T 1200×360×500 ¥21,000  
SW-1065T 1050×360×500 ¥19,600  
SW-905T 900×360×500 ¥17,800



吊戸棚  
SW-705T 700×360×500 ¥15,000  
SW-605T 600×360×500 ¥13,300  
SW-405T 400×360×500 ¥12,000



レンジフード用吊戸棚  
SW-605TF 600×360×500 ¥14,300  
※レンジフードFH-602(605TF用)は別売りです。  
※レンジフード取付時の高さは630mmです。



隅吊戸棚  
SW-715TC 712×712×500 ¥21,000

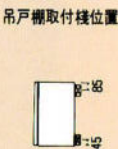
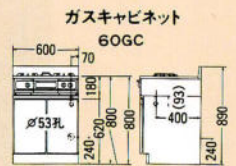
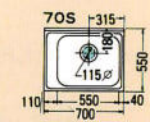
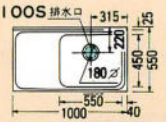
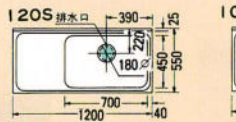
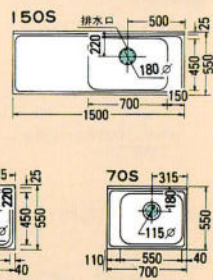
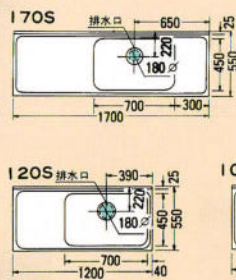

ミニキッチン

1200タイプ

900タイプ



MKU-120A ¥180,000  
MKU-120B (冷蔵庫付) ¥219,500  
左右水槽がございます。  
上記価格には換気扇は含まれていません。



MKU-90A ¥170,000  
MKU-90B (冷蔵庫付) ¥209,500  
左右水槽がございます。  
上記価格には換気扇は含まれていません。

ハーフミニキッチン



流し台  
HM-80S 800×460×800 ¥35,000  
左・右水槽がございます。



ガス台  
HM-801G 800×480×820 ¥16,500

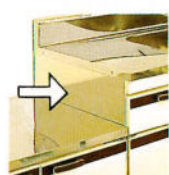

サイドステンレスカバー  
435×200 ¥1,300

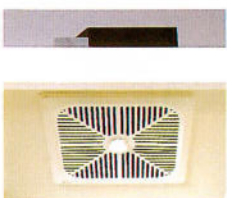
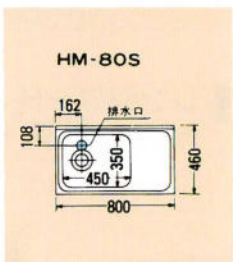

●オプション  
換気扇 DF-1BMST  
(排気径150φ) ¥16,800



●冷蔵庫 消費電力15kWh/月  
有効内容積40ℓ (W490×D524×H488)

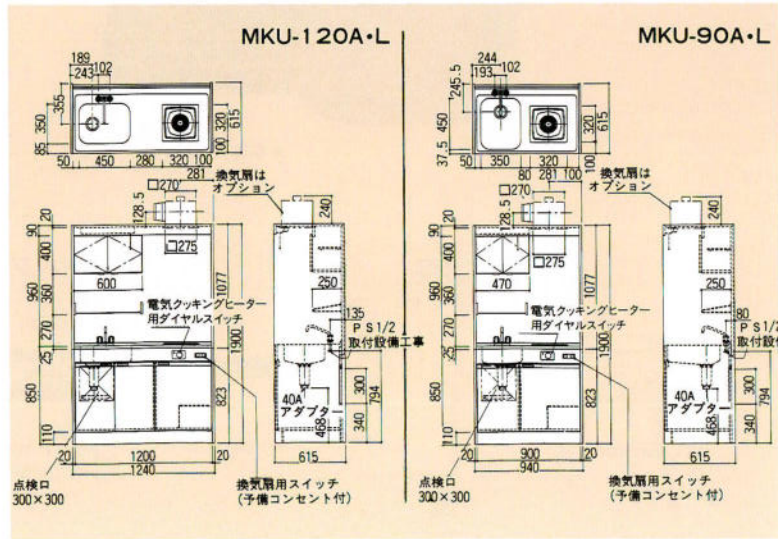

キッチンセット(規格品)／木製キッチン・ミニキッチン・ハーフミニキッチン

### ■ ガスレンジ・ガスオーブン



ガス高速コンビネーションレンジ  
RMC-703ES  
600×550×620  
¥180,000

電子レンジ機能付、連続放電点火、  
フェザータッチ式、デジタル表示、  
ターンテーブル式、触媒ホーロー仕  
上、タイマー



ガスオーブン  
LR-176S  
500×550×620  
¥98,000

半直火式、圧電点火、サーモコン  
トローラー、お知らせタイマー



RSU-3GDH  
500×450×180  
¥45,000

ジャンボグリル、火力3段切替、  
煮ごぼれカバーリング、シュバंकバーナー、大火力バーナー  
※RMC-703ESとの組合せに  
ご使用下さい。



CR-301S  
500×455×180  
¥41,800

後方排気方式、火力3段切替え、圧電点火方式、  
オーバーハング式、煮ごぼれカバーリング  
※LR-176Sとの組合せ  
にご使用下さい。

### CR-301SとLR-176Sの組合せ例



ガスレンジ  
LR-329S  
600×550×600  
¥118,000

圧電点火、立ち消え安全装置付  
自動湿度調節器付

### ■ ガステーブル

※大火力バーナーの右・左によって  
R・Lがございます。

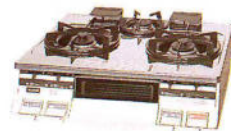

LW3201 (R/L)  
592×493×180  
¥41,800

3口両面焼、立ち消え安全装置  
大火力バーナー、遠赤外線グリル



LW2201 (R/L)  
592×455×180  
¥36,800

2口両面焼、立ち消え安全装置  
大火力バーナー、遠赤外線グリル

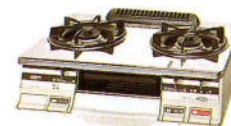

LG2201 (R/L)  
592×447×180  
¥29,800

2口片面焼、立ち消え安全装置  
大火力バーナー、スモークレスグリル

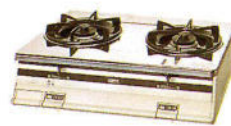

LC2201 (R/L)  
592×447×180  
¥19,800

立ち消え安全装置  
大火力バーナー、中華鍋補助ごとく

### ■ レンジフード

キッチンフード型 換気扇組込みタイプ(グリスフィルター付)



※写真はKV-90シリーズです。

開口800×奥行590×高さ600%  
KV-90A KV-90G KV-90B  
¥64,800  
KV-90C  
¥73,800

開口750×奥行590×高さ600%  
KV-75A KV-75G KV-75B  
¥44,500  
KV-75C  
¥52,000

開口600×奥行590×高さ600%  
KV-60A KV-60G KV-60B  
¥37,800  
KV-60C  
¥44,000

カラー

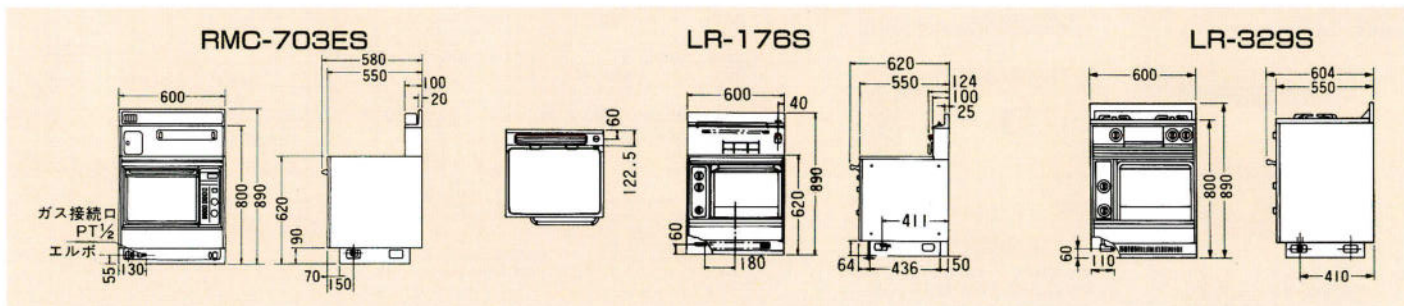
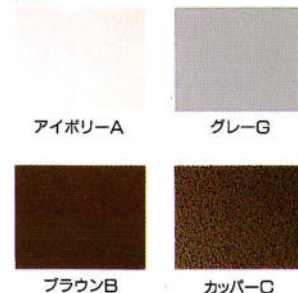

## 流し台別売部品



排水口  
防臭防湿キャップ  
¥550



水切りプレート  
MP-1 ¥3,800



ごみ収納器(大)  
BK-1 (ステンレスカゴ) ¥4,600  
BK-2 (樹脂カゴ) ¥3,600  
BK-P2 (樹脂カゴ) ¥3,200



ごみ収納器(中)  
エース-MA  
¥1,250

## 高さ調節台輪

流し台の高さは高さ調節用台輪をお求めになれば80cmを65cmにすることができます。



DN-195 (1950%)	¥5,400
DN-180 (1800%)	¥4,800
DN-170 (1700%)	¥4,700
DN-165 (1650%)	¥4,700
DN-160 (1600%)	¥4,600
DN-150 (1500%)	¥4,200
DN-120 (1200%)	¥4,200
DN-110 (1100%)	¥4,100
DN-100 (1000%)	¥3,800
DN-90 (900%)	¥3,700
DN-75 (750%)	¥3,200
DN-70 (700%)	¥3,100
DN-60 (600%)	¥2,900
DN-40 (400%)	¥2,700
DN-30 (300%)	¥2,600

DN-71C(コーナー)FW・GS用 ..... ¥4,100  
DN-71C(コーナー)RW・SW用 ..... ¥4,100  
DN-71C(コーナー)CW・CB・HS用 ¥4,100

## バックガード



	木製品 CW・CB	HS	価格(円)
100G用	BG・100	BG・100F	5,750
90G用	BG・90	BG・90F	5,200
70G用	BG・70	BG・70F	4,150
65G用	BG・65		4,150
60G用	BG・60	BG・60F	3,800



ジョイント JO-1 ¥500



フレキシブルパイプ1/2 ¥700

## オーブングリル・食器乾燥庫・水切棚・調味料棚



オーブングリルレンジ  
BHO-H31D  
450×320×400  
AC100V・消費電力1290W  
高周波出力500/200W相当  
¥150,000



食器乾燥庫  
BUC-S090A  
900×320×400  
AC100V・消費電力300W  
強制通風式・食器収納約6人分  
¥79,000

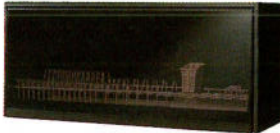

水切棚  
BUC-M90A BUC-M60A  
900×320×400 600×320×400  
¥54,800 ¥47,500



調味料棚  
BUC-S45A BUC-S30A  
450×320×400 300×320×400  
¥39,000 ¥29,000



水切棚 (18ステンレス)  
SR-120 SR-90  
1200×250×400 900×250×400  
¥15,500 ¥11,500

## ステンレス水切棚

### ステンレス水切棚



1段MT-901 900×215×250 ¥5,400  
MT-1201 1200×215×250 ¥6,100



2段MT-902 900×215×470 ¥10,700  
MT-1202 1200×215×470 ¥11,800

### ステンレスパイプ棚



1段MTX-901 900×250×300 ¥8,100  
MTX-1201 1200×250×300 ¥9,200  
MTX-1801 1800×250×300 ¥13,800



2段MTX-902 900×250×450 ¥11,600  
MTX-1202 1200×250×450 ¥13,400  
MTX-1802 1800×250×450 ¥19,700

## ディスポーザアダプター



ディスポーザ  
YS-5000  
¥73,000 (取付料別添)

電源：100V(50/60Hz・505/421W)  
処理能力：1.5~2kg  
(1分間当り)



アダプター  
¥4,200  
ダブルシンク用Y管ホース  
¥3,500

## ダストシュート(生ゴミ収納)



写真は右仕様

BD-500-R/L(壁面投入口タイプ)  
445(W)×340(D)×918(H)  
¥68,000(工事費別)

- ワンタッチでゴミ小袋をパックするシーラー付。
- 投入口の扉を開けると自動的に、本体のファンが回り、臭いの逆流を防ぎます。
- 投入口は右・左がございません。

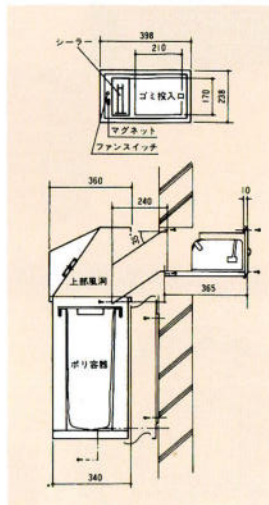

## 郵便受



TC-501  
壁埋込型  
¥12,000  
(工事費別)

320(W)×140(H)×220(D)  
ステンレス18-8(SUS304)  
ヘアライン仕上



TA-501  
壁掛け型  
¥12,000  
(工事費別)

320(W)×220(H)×140(D)  
ステンレス18-8(SUS304)  
ヘアライン仕上



### TC-501

TC-501は、壁面積の少ない場所などでの使用に向いています。

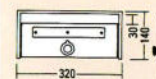

### TA-501

TA-501は、開口の狭い場所や廊下での使用に向いています。

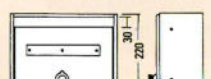

## 米びつ (据置型)

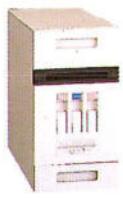

米びつ  
RB-02  
¥11,500

225×400×490  
(米びつ容量14kg)  
調理台・流し台にセットできます。

※ホーローシリーズには  
RB-01(9kg)¥11,500  
をご利用ください。







### 妥協を許さないプロ仕様シリーズ。

プロの厳しい選択眼に耐える

確かな品質と抜群の耐久性が自慢です。

#### 3槽流し台



記号	間口	奥行高さ	価格
IPT-55-23-1200	1,200	550 800	73,500
IPT-55-23-1800	1,800	550 800	95,500
IPT-45-23-1500	1,500	450 800	79,500
PT-1800	1,800	600 800	108,400
PT-1500	1,500	600 800	98,100
PT-1200	1,200	450 600	65,200

#### 2槽流し台



記号	間口	奥行高さ	価格
IPW-55-23-800	800	550 800	57,500
IPW-55-23-1000	1,000	550 800	61,500
IPW-55-23-1200	1,200	550 800	66,200
IPW-55-23-1500	1,500	550 800	76,800
PW-45-23-1000	1,000	450 800	58,500
PW-1500	1,500	600 800	87,700
PW-900-1200	1,200	600 800	80,000
PW-45-1200	1,200	450 800	69,700
PW-600	900	450 800	63,200
PW-750	750	450 800	59,400

#### 1槽流し台



記号	間口	奥行高さ	価格
IPS-55-18-800	800	550 800	35,500
IPS-55-23-800	800	550 800	39,700
IPS-55-23-750	750	550 800	43,700
IPS-45-16-500	500	450 800	32,000
PS-1000	1,000	450 900	58,000
PS-900	900	450 900	54,800
PS-750	750	450 900	50,600
PS-600	600	450 800	42,000

#### 2槽水切り流し台



記号	間口	奥行高さ	水切寸法	価格
IPWC-55-23-1200	1,200	550 800	200	64,500
IPWC-55-23-1500	1,500	550 800	300	74,200

#### 1槽水切り流し台



記号	間口	奥行高さ	水切寸法	価格
IPSD-55-23-1000	1,000	550 800	390	45,600
IPSD-55-23-1200	1,200	550 800	440	50,500
IPSD-45-23-800	800	450 800	280	40,300
PSD-1200	1,200	450 900	580	64,500
PSD-900	900	450 900	410	55,500
PSD-750	750	450 800	335	51,600

#### 舟型流し台



記号	間口	奥行高さ	価格
PF-60-1000	1,000	600 800	89,500
PF-60-1200	1,200	600 800	93,600
PF-60-1500	1,500	600 800	107,000
PF-75-1200	1,200	750 800	103,000
PF-75-1500	1,500	750 800	120,000

#### 調理台



記号	間口	奥行高さ	価格
IPB-55-900	900	550 800	22,300
IPB-55-1000	1,000	550 800	27,700
IPB-55-1200	1,200	550 800	32,300
IPB-55-1500	1,500	550 800	37,500
PB-55-1800	1,800	550 800	45,500
PB-45-900	900	450 800	21,000
PB-45-1000	1,000	450 800	26,500
PB-1800	1,800	600 800	62,000
PB-1500	1,500	600 800	54,300
PB-900-1200	1,200	600 800	42,600
PB-45-1200	1,200	450 800	41,400
PB-90-900	900	600 800	34,800
PB-45-900	900	450 800	31,000
PB-90-600	600	600 800	28,400

#### ガス台



記号	間口	奥行高さ	価格
IPG-55-600	600	550 650	20,500
IPG-55-1000	1,000	550 650	26,000
IPG-55-1200	1,200	550 650	29,000
IPG-55-1500	1,500	550 650	36,800
IPG-55-1800	1,800	550 650	43,300
PG-45-600	600	450 650	18,600
PG-45-1000	1,000	450 650	24,500
PG-1800	1,800	600 650	62,000
PG-1500	1,500	600 650	54,300
PG-60-1200	1,200	600 650	42,600
PG-45-1200	1,200	450 650	41,100
PG-60-900	900	600 650	34,800
PG-45-900	900	450 650	31,100
PG-60-600	600	600 650	28,400

#### 食器戸棚

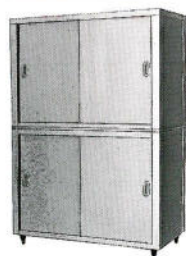

記号	間口	奥行	高さ	価格
CO-94	900	450	1,800	133,000
CO-88	800	600	1,800	184,900
CO-124	1,200	450	1,800	160,500
CO-126	1,200	600	1,800	205,000
CO-156	1,500	600	1,800	228,500
CO-157	1,500	750	1,800	268,800
CO-186	1,800	600	1,800	258,000
CO-187	1,800	750	1,800	307,000

※他に高さ1500タイプもございます。

#### 引出し付調理台

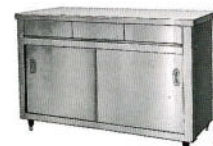

記号	間口	奥行高さ	価格
TOD-94	900	450 800	87,500
TOD-96	900	600 800	105,000
TOD-124	1,200	450 800	111,000
TOD-126	1,200	600 800	136,000
TOD-156	1,500	600 800	162,300
TOD-157	1,500	750 800	190,800
TOD-186	1,800	600 800	182,800
TOD-187	1,800	750 800	212,500

#### 調理台(引違式)

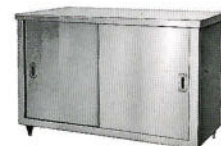

記号	間口	奥行高さ	価格
TO-94	900	450 800	65,500
TO-96	900	600 800	83,000
TO-124	1,200	450 800	78,800
TO-126	1,200	600 800	103,750
TO-156	1,500	600 800	115,000
TO-157	1,500	750 800	146,500
TO-186	1,800	600 800	137,500
TO-187	1,800	750 800	169,300

#### 吊戸棚

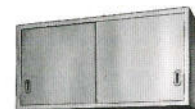

記号	間口	奥行高さ	価格
SH-6L6	600	350 600	47,300
SH-7L6	750	350 600	54,500
SH-9L6	900	350 600	61,500
SH-12L6	1,200	350 600	75,500
SH-15L6	1,500	350 600	92,000
SH-18L6	1,800	350 600	108,300

※他に奥行250(S)・300(M)%, 又ガラスタイプもございます。  
※高さ450・900%もございます。

#### ガスレンジ



記号	間口	奥行高さ
S-TGR-90	900	600 800
S-TGR-120	1,200	600 800
S-TGR-150	1,500	750 800

#### ガステーブル



記号	間口	奥行高さ
TGT-90	900	600 800
TGT-120	1,200	600 800
TGT-150	1,500	750 800