

レイアウトプラン

あなたの生活スタイルにフィットしたレイアウトプランをお選びください。

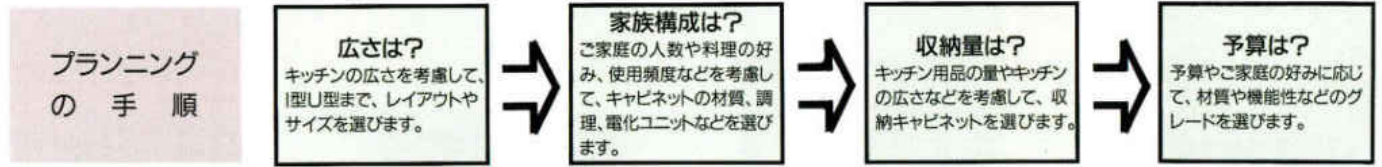

キッチンのスタイル

独立型キッチン

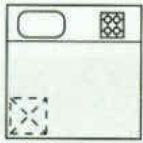

機能性や使い勝手の良さを最優先した必要最小限のスペースプランです。調理の匂いや煙がダイニングやリビングに流れ出る心配がないので、来客の多いご家庭や共働きの夫婦に最適です。

ダイニングキッチン

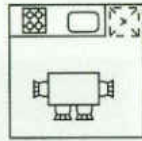

家族のコミュニケーションを大切にしたダイニング・スタイルです。やや広めのスペースが必要ですが、調理しながら、家族との楽しい会話が弾み、お客様を気楽にもてなすこともできます。

リビングダイニングキッチン

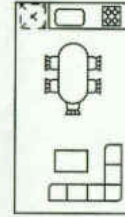

ゆったりした広さの部屋で、「料理する」「食事する」「寛ぐ」の3つの機能をひとつになったプランです。開放的な明るい印象があり、パーティの好きなご家庭にぴったりです。

おすすめレイアウトプラン

	I型	L型	II型	U型
特長	シンク、加熱機能を一直線に並べた最も基本的なレイアウトです。あまり広くないキッチンなら、横歩き作業も短いので、作業効率が高まります。	□Kキッチンに良く採用されるタイプ。調理スペースをL字型にレイアウトして、シンクと加熱機器をL字の両方に振り分けたものです。	部屋の中央に通路部分をとり、前後にシンクと加熱機器を配置しました。通路の間隔は90～120cmが理想的。作業動線が短いので、作業がしやすいのが特徴です。	Uの字の中心にシンクを、加熱機器と冷蔵庫を左右に置くと最も作業効率が良くなります。広いワークトップを利用してユーティリティに用いるとさらに便利です。
4・5畳				
6～8畳				
8畳以上				

■仕様/ステンレスワークトップ、ジャンボシンク、セミロング戸棚(120T.M.、60T.M.)、レンジフードSKV-90、FN-9(2700)、SKV-75、FN-7(2550)

RA:ロイヤルメイプルアイボリー
RB:ロイヤルメイプルブラウン
RD:ロイヤルダークブラウン
RG:ロイヤルメイプルグレー
RO:ロイヤルオーク
BO:ブラックオーク
DO:ダークオーク

WO:ホワイトオーク
AG:アーモンドグレイ
DG:ディーブグレイ
GG:グレイグレイ
NG:ナチュラルグレイ
SA:シャインアーモンド
SG:シャイングレイ

SI:シャインアイボリー
SR:シャインレッド
MR:ミラージュローズ
MG:ミラージュグレイ
MM:ミラージュメイプル
TW:タクノホワイト
HO:ハイオーク

BH:ベルサントベージュ
BM:ベルサントグリーン
BN:ベルサントグレイ
BS:ベルサントホワイト
EW:エレガンスウッド
FW:ファインウッド
JW:ジョイフルウッド

CB:クリスタルハーベストベージュ
CF:クリスタルファンシーピンク
CL:クリスタルライトグレイ
CW:クリスタルクリアホワイト

Bタイプ基本セットプラン(奥行600タイプ)

2550

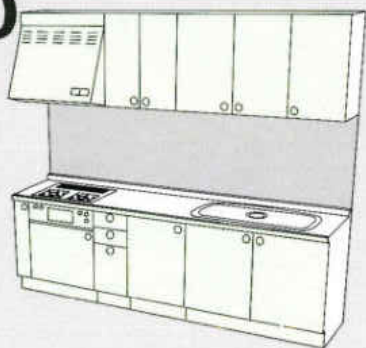

RO・RD・RA・RG・RB	¥732,700	HO・SG・SI・SBR・SA・TW	¥452,100
WO・DO・BO	¥602,200	FW・EW・JW	¥403,800
AG・NG・DG・GG	¥522,000	BH・BM・BN・BS	¥403,800
MGR・MGE・MGW	¥493,900		

2700

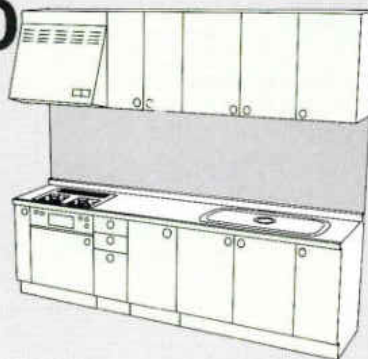

RO・RD・RA・RG・RB	¥766,300	HO・SG・SI・SBR・SA・TW	¥479,700
WO・DO・BO	¥633,000	FW・EW・JW	¥430,500
AG・NG・DG・GG	¥550,800	BH・BM・BN・BS	¥430,500
MGR・MGE・MGW	¥521,900		

2550

食器洗い機付
50%

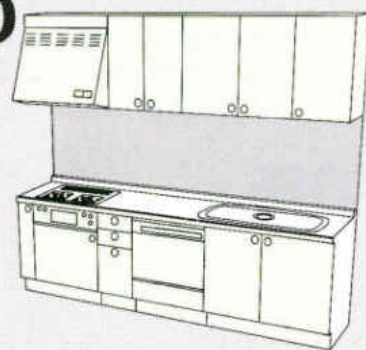

RO・RD・RA・RG・RB	¥849,300	HO・SG・SI・SBR・SA・TW	¥599,600
WO・DO・BO	¥732,200	FW・EW・JW	¥556,400
AG・NG・DG・GG	¥661,000	BH・BM・BN・BS	¥556,400
MGR・MGE・MGW	¥637,100		

2700

食器洗い機付
45%

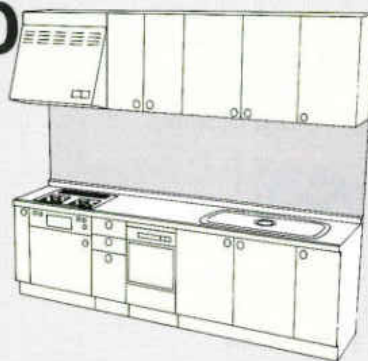

RO・RD・RA・RG・RB	¥882,900	HO・SG・SI・SBR・SA・TW	¥627,200
WO・DO・BO	¥763,000	FW・EW・JW	¥583,100
AG・NG・DG・GG	¥689,800	BH・BM・BN・BS	¥583,100
MGR・MGE・MGW	¥665,100		

2550

大型ガススライドラック付
60%

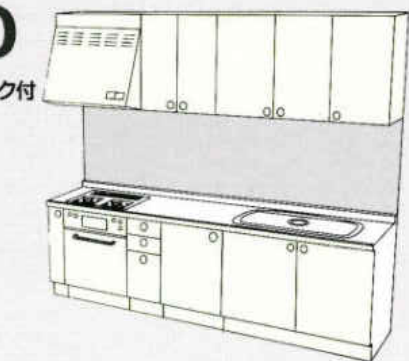

RO・RD・RA・RG・RB	¥763,700	HO・SG・SI・SBR・SA・TW	¥467,500
WO・DO・BO	¥629,000	FW・EW・JW	¥417,800
AG・NG・DG・GG	¥543,500	BH・BM・BN・BS	¥417,800
MGR・MGE・MGW	¥510,700		

2700

大型3段引出し付
75%

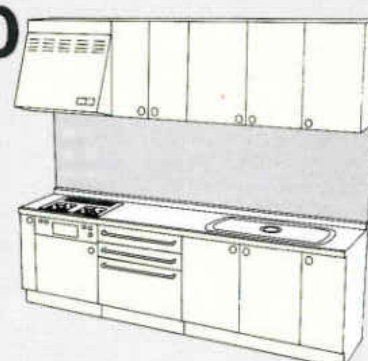

RO・RD・RA・RG・RB	¥789,900	HO・SG・SI・SBR・SA・TW	¥485,700
WO・DO・BO	¥638,500	FW・EW・JW	¥434,800
AG・NG・DG・GG	¥558,800	BH・BM・BN・BS	¥434,800
MGR・MGE・MGW	¥529,100		

パーティキッチン基本セットプラン(奥行600タイプ)

2550

キッチン側2570%
収納側1950%

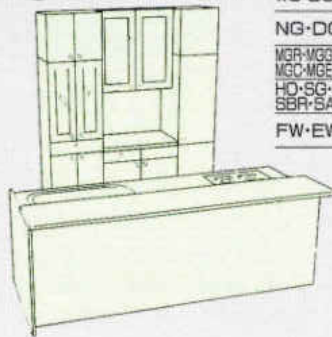

RO・RD	¥1,359,900
WO・DO・BO	¥1,113,500
NG・DG・GG	¥955,800
MGR・MGE・MGW MGC・MGE・MGW	¥918,000
HO・SG・SI SBR・SA・TW	¥851,000
FW・EW・JW	¥785,600

2700

キッチン側2720%
収納側2700%

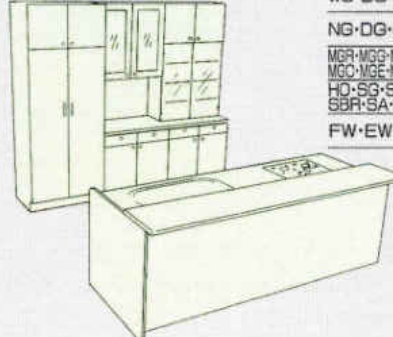

RO・RD	¥1,556,600
WO・DO・BO	¥1,253,500
NG・DG・GG	¥1,092,400
MGR・MGE・MGW MGC・MGE・MGW	¥1,119,200
HO・SG・SI SBR・SA・TW	¥1,036,200
FW・EW・JW	¥931,100

*NG・MG・FWシリーズは大型収納庫(900%)は60%収納庫が2台となります。

SYSTEM KITCHEN システムキッチン

基本セットプラン/I型 (奥行600タイプ)

■仕様/ステンレストップ、ジャンボ水槽(シングル水槽)、セミロング吊戸棚、レンジフード・SKV-60、FN-6 (SKV-75、FN-7) ガス器具・TBG-30A4

1950

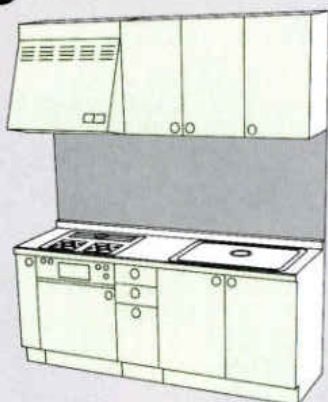

RO・RD・RA・RG・RB	¥582,000	HO・SG・SI・SBR・SA・TW	¥378,000
WO・DO・BO	¥493,500	FW・EW・JW・BS・BH・BM・BN	¥339,200
AG・NG・DG・GG	¥435,500	CW・CL・CB・CF	¥366,800
MGB・MGE・MGW	¥412,400		

2100

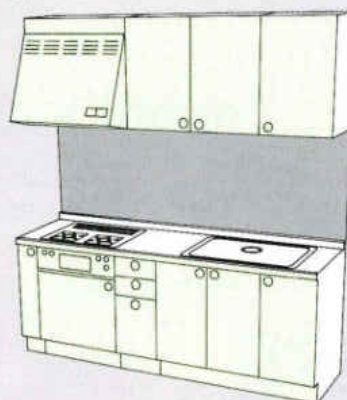

RO・RD・RA・RG・RB	¥612,700	HO・SG・SI・SBR・SA・TW	¥389,500
WO・DO・BO	¥515,000	FW・EW・JW・BS・BH・BM・BN	¥345,900
AG・NG・DG・GG	¥453,500	CW・CL・CB・CF	¥387,600
MGB・MGE・MGW	¥425,800		

2250

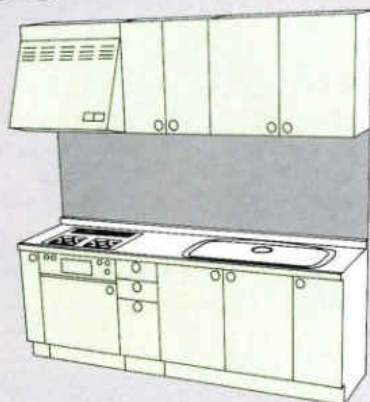

RO・RD・RA・RG・RB	¥654,900	HO・SG・SI・SBR・SA・TW	¥405,800
WO・DO・BO	¥541,000	FW・EW・JW・BS・BH・BM・BN	¥358,600
AG・NG・DG・GG	¥485,500	CW・CL・CB・CF	¥409,300
MGB・MGE・MGW	¥440,700		

2400

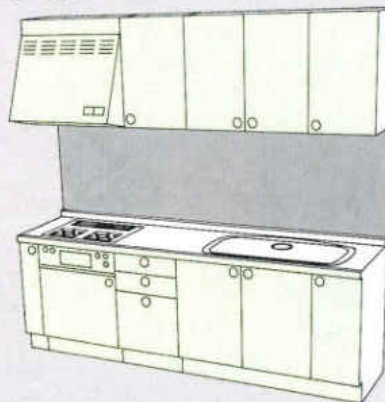

RO・RD・RA・RG・RB	¥662,000	HO・SG・SI・SBR・SA・TW	¥413,800
WO・DO・BO	¥551,000	FW・EW・JW・BS・BH・BM・BN	¥369,600
AG・NG・DG・GG	¥479,500	CW・CL・CB・CF	¥419,600
MGB・MGE・MGW	¥452,700		

2550

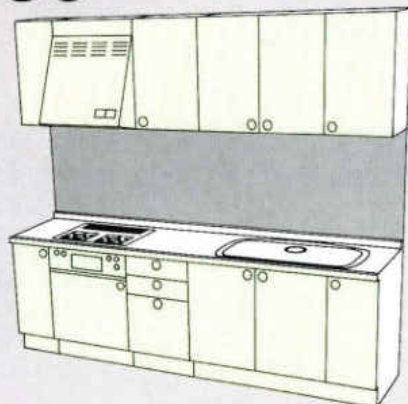

RO・RD・RA・RG・RB	¥707,800	HO・SG・SI・SBR・SA・TW	¥428,600
WO・DO・BO	¥581,800	FW・EW・JW・BS・BH・BM・BN	¥380,300
AG・NG・DG・GG	¥501,800	CW・CL・CB・CF	¥434,900
MGB・MGE・MGW	¥471,300		

2700

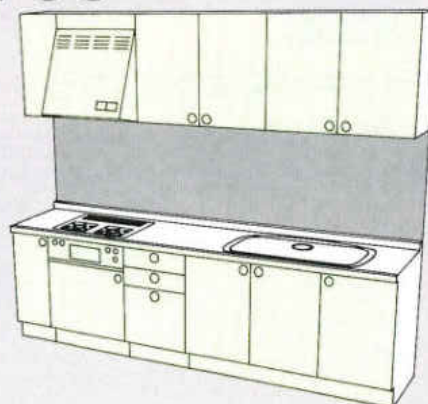

RO・RD・RA・RG・RB	¥748,900	HO・SG・SI・SBR・SA・TW	¥443,300
WO・DO・BO	¥609,300	FW・EW・JW・BS・BH・BM・BN	¥387,900
AG・NG・DG・GG	¥521,800	CW・CL・CB・CF	¥451,900
MGB・MGE・MGW	¥488,800		

RA: ロイヤルメイプルアイボリー
RB: ロイヤルメイプルブラウン
RD: ロイヤルダークブラウン
RG: ロイヤルメイプルグレー
RO: ロイヤルオーク
BO: ブラックオーク
DO: ダークオーク

WO: ホワイトオーク
AG: アーモンドグレー
DG: ディーアグレー
GG: グレー
NG: ナチュラルグレー
SA: シヤインアーモンド
SG: シヤイングレー

SI: シヤインアイボリー
SR: シヤインレッド
MGR: ミラージュエリー
MGB: ミラージュメイプル
MGM: ミラージュメイプル
TW: テクノホワイト
HO: ハイオーク

BH: ベルサントベージュ
BM: ベルサントグリーン
BN: ベルサントグレー
BS: ベルサントホワイト
EW: エレガンスウッド
FW: ファインウッド
JW: ジョイフルウッド

CB: クリスタルハーベストベージュ
CF: クリスタルファンシーピンク
CL: クリスタルライトグレー
CW: クリスタルクリアホワイト

2850

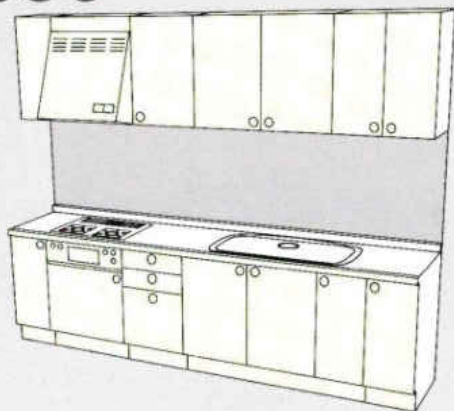

RO・RD・RA・RG・RB ¥798,700 HO・SG・SI・SBR・SA・TW ¥473,600
WO・DO・BO ¥649,800 FW・EW・JW・BS・BH・BM・BN ¥414,400
AG・NG・DG・GG ¥557,800 CW・CL・CB・CF ¥486,400
MGB・MGE・MGW ¥520,100

3000

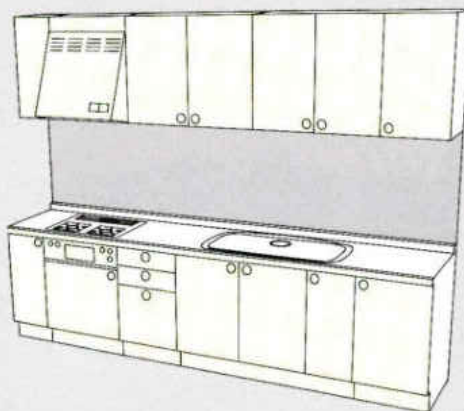

RO・RD・RA・RG・RB ¥813,800 HO・SG・SI・SBR・SA・TW ¥477,100
WO・DO・BO ¥668,800 FW・EW・JW・BS・BH・BM・BN ¥421,000
AG・NG・DG・GG ¥565,800 CW・CL・CB・CF ¥486,900
MGB・MGE・MGW ¥527,800

3150

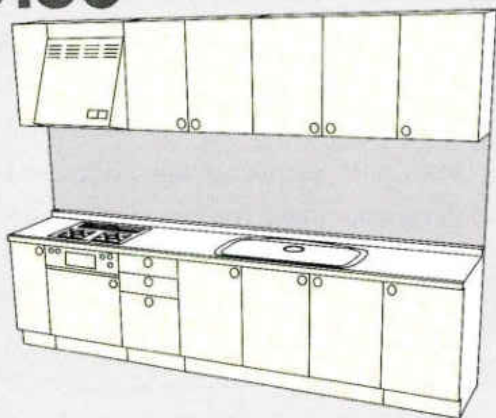

RO・RD・RA・RG・RB ¥850,500 HO・SG・SI・SBR・SA・TW ¥495,300
WO・DO・BO ¥687,300 FW・EW・JW・BS・BH・BM・BN ¥432,500
AG・NG・DG・GG ¥590,800 CW・CL・CB・CF ¥509,700
MGB・MGE・MGW ¥548,600

3300

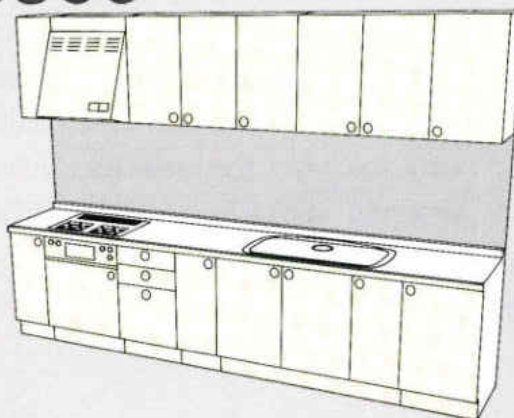

RO・RD・RA・RG・RB ¥883,300 HO・SG・SI・SBR・SA・TW ¥515,100
WO・DO・BO ¥713,800 FW・EW・JW・BS・BH・BM・BN ¥457,400
AG・NG・DG・GG ¥614,800 CW・CL・CB・CF ¥527,900
MGB・MGE・MGW ¥571,200

3450

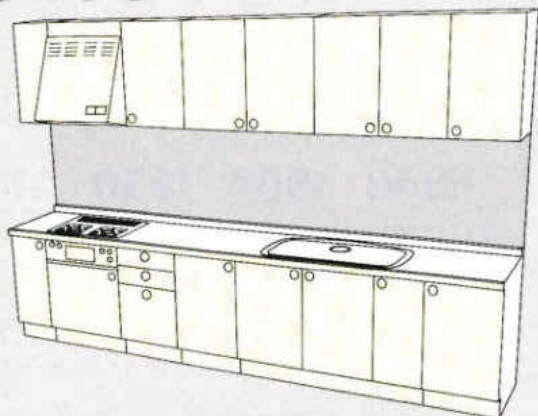

RO・RD・RA・RG・RB ¥916,400 HO・SG・SI・SBR・SA・TW ¥530,100
WO・DO・BO ¥737,800 FW・EW・JW・BS・BH・BM・BN ¥466,600
AG・NG・DG・GG ¥635,800 CW・CL・CB・CF ¥545,700
MGB・MGE・MGW ¥588,600

3600

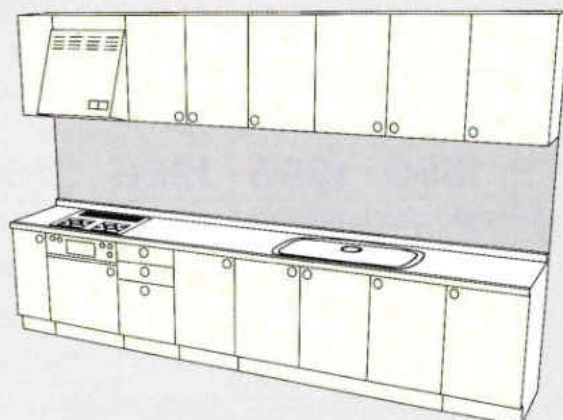

RO・RD・RA・RG・RB ¥951,100 HO・SG・SI・SBR・SA・TW ¥546,300
WO・DO・BO ¥764,300 FW・EW・JW・BS・BH・BM・BN ¥476,100
AG・NG・DG・GG ¥658,800 CW・CL・CB・CF ¥560,700
MGB・MGE・MGW ¥607,400

SYSTEM KITCHEN システムキッチン

基本セットプラン/L型(奥行600タイプ)

■仕様/ステンレストップ、ジャンボ水槽(シングル水槽)、セミロング吊戸棚、
・レンジフード・SKV-60(75、90)、FN-6(7、9)、ガス器具・TBG-30A4

1950

シンク側寸法

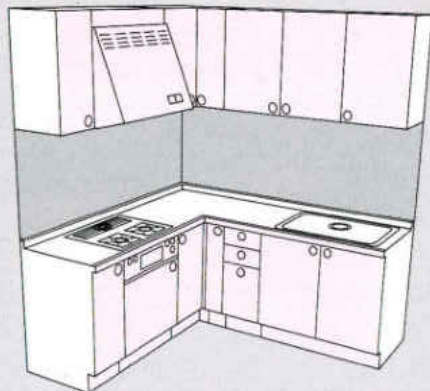

2100

シンク側寸法

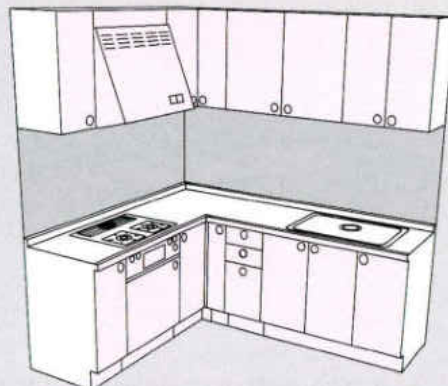

機種	ガス側寸法 1650	1800	1950	2100
RO・RD・RA・RG・RE	¥906,300	¥938,000	¥997,500	¥1,040,500
WO・DO・BO	¥772,800	¥789,000	¥834,300	¥867,800
AG・NG・DG・GG	¥673,800	¥682,000	¥718,300	¥743,800
MGR・MGG・MGM MGC・MGE・MGW	¥633,300	¥643,300	¥675,900	¥699,600
HO・SG・SI SBR・SA・TW	¥587,800	¥588,500	¥615,300	¥636,300
FW・EW・JW BS・BH・BM・BN	¥514,700	¥511,300	¥525,600	¥543,600
CW・CL・CB・CF	¥560,100	¥561,300	¥588,600	¥612,900

機種	ガス側寸法 1650	1800	1950	2100
RO・RD・RA・RG・RE	¥949,100	¥980,800	¥1,040,300	¥1,083,300
WO・DO・BO	¥797,800	¥814,500	¥859,300	¥892,800
AG・NG・DG・GG	¥684,800	¥693,000	¥729,300	¥754,800
MGR・MGG・MGM MGC・MGE・MGW	¥652,300	¥656,800	¥689,400	¥713,100
HO・SG・SI SBR・SA・TW	¥602,800	¥603,500	¥630,300	¥651,300
FW・EW・JW BS・BH・BM・BN	¥527,000	¥523,600	¥537,900	¥555,900
CW・CL・CB・CF	¥582,900	¥584,100	¥580,400	¥635,700

2250

シンク側寸法

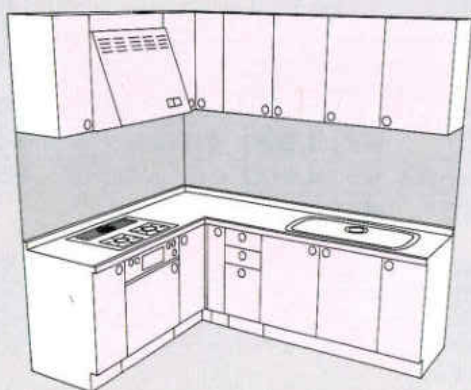

2400

シンク側寸法

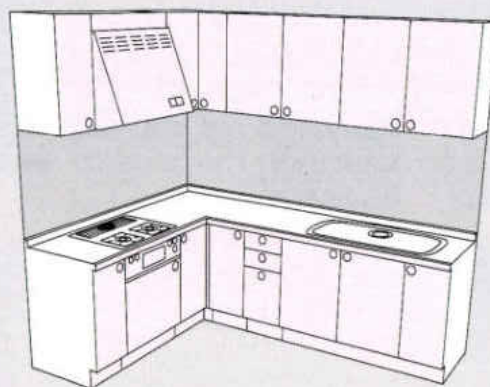

機種	ガス側寸法 1650	1800	1950	2100
RO・RD・RA・RG・RE	¥961,800	¥993,500	¥1,053,000	¥1,096,000
WO・DO・BO	¥811,300	¥828,000	¥872,800	¥906,300
AG・NG・DG・GG	¥700,800	¥709,000	¥745,300	¥770,800
MGR・MGG・MGM MGC・MGE・MGW	¥665,700	¥670,200	¥702,800	¥726,500
HO・SG・SI SBR・SA・TW	¥612,600	¥613,300	¥640,100	¥661,100
FW・EW・JW BS・BH・BM・BN	¥540,400	¥537,000	¥555,300	¥569,300
CW・CL・CB・CF	¥605,600	¥606,800	¥603,100	¥656,400

機種	ガス側寸法 1650	1800	1950	2100
RO・RD・RA・RG・RE	¥1,000,000	¥1,031,700	¥1,090,200	¥1,133,200
WO・DO・BO	¥836,800	¥853,500	¥897,300	¥930,800
AG・NG・DG・GG	¥719,300	¥727,500	¥762,800	¥788,300
MGR・MGG・MGM MGC・MGE・MGW	¥680,000	¥684,500	¥717,100	¥740,800
HO・SG・SI SBR・SA・TW	¥624,600	¥625,300	¥651,100	¥672,100
FW・EW・JW BS・BH・BM・BN	¥546,100	¥542,700	¥556,000	¥574,000
CW・CL・CB・CF	¥619,900	¥612,100	¥647,400	¥671,700

RA: ロイヤルメイプルアイボリー
RB: ロイヤルメイプルブラウン
RD: ロイヤルダークブラウン
RG: ロイヤルメイプルグレー
RD: ロイヤルオーク
BO: ブラックオーク
DO: ダークオーク

WO: ホワイトオーク
AG:アーモンドグレイ
DG: ディープレイン
GG: グレーグレイ
NG: ナチュラルグレイ
SA: シャインアーモンド
SG: シャイングレー

SI: シャインアイボリー
SR: シャインレッド
MGR: ミラーージュローズ
MGG: ミラーージュグレー
MGM: ミラーージュメイプル
TW: テクノホワイト
HO: ハイオーク

BH: ベルサントベージュ
BM: ベルサントグリーン
BN: ベルサントグレイ
BS: ベルサントホワイト
EW: エレガンスウッド
FW: ファインウッド
JW: ジョイフルウッド

CB: クリスタルハーベストベージュ
CF: クリスタルファンシーピンク
CL: クリスタルライトグレー
CW: クリスタルクリアホワイト

2550

シンク側寸法

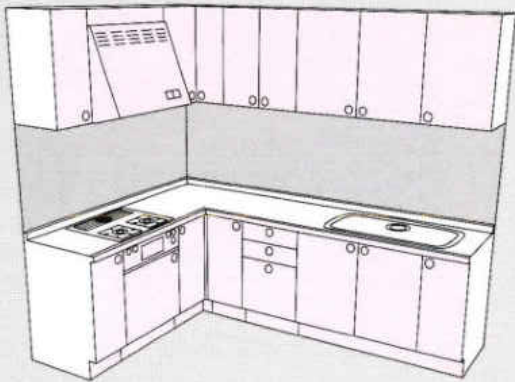

機種	ガス側寸法	1650	1800	1950	2100
RO・RD・RA・RG・RB		¥1,022,200	¥1,053,900	¥1,113,400	¥1,158,400
WO・DO・BO		¥855,300	¥872,000	¥918,800	¥950,300
AG・NG・DG・GG		¥738,300	¥746,500	¥782,800	¥808,300
MGR・MGG・MGM MGC・MGE・MGW		¥697,300	¥701,800	¥734,400	¥758,100
HO・SG・SI SBR・SA・TW		¥642,600	¥643,300	¥670,100	¥691,100
FW・EW・JW BS・BH・BM・BN		¥561,000	¥557,600	¥571,900	¥589,900
CW・CL・CB・CF		¥641,900	¥643,100	¥670,400	¥694,700

2700

シンク側寸法

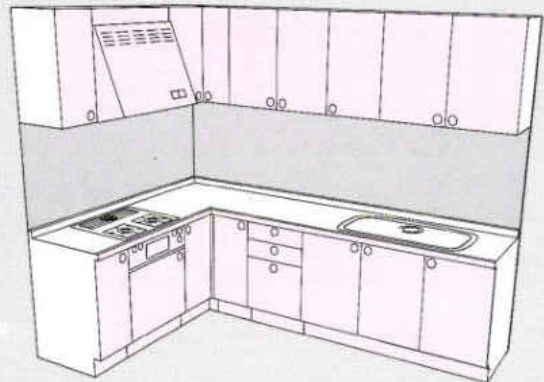

機種	ガス側寸法	1650	1800	1950	2100
RO・RD・RA・RG・RB		¥1,042,400	¥1,073,100	¥1,132,600	¥1,175,600
WO・DO・BO		¥869,300	¥886,000	¥930,800	¥964,300
AG・NG・DG・GG		¥750,800	¥759,000	¥795,300	¥820,800
MGR・MGG・MGM MGC・MGE・MGW		¥708,900	¥713,400	¥746,000	¥769,700
HO・SG・SI SBR・SA・TW		¥649,800	¥650,500	¥677,300	¥698,300
FW・EW・JW BS・BH・BM・BN		¥570,400	¥567,000	¥581,300	¥599,300
CW・CL・CB・CF		¥665,900	¥667,100	¥694,400	¥718,700

2850

シンク側寸法

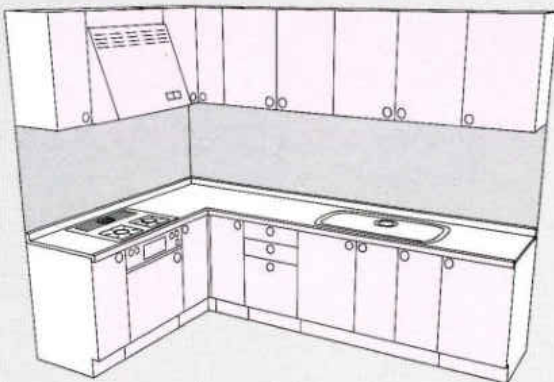

機種	ガス側寸法	1650	1800	1950	2100
RO・RD・RA・RG・RB		¥1,100,000	¥1,131,700	¥1,191,200	¥1,234,200
WO・DO・BO		¥915,300	¥932,000	¥976,800	¥1,010,300
AG・NG・DG・GG		¥790,300	¥798,500	¥834,800	¥860,300
MGR・MGG・MGM MGC・MGE・MGW		¥742,400	¥746,900	¥779,500	¥803,200
HO・SG・SI SBR・SA・TW		¥678,800	¥679,500	¥706,300	¥727,300
FW・EW・JW BS・BH・BM・BN		¥592,300	¥588,900	¥603,200	¥621,200
CW・CL・CB・CF		¥675,900	¥677,100	¥704,400	¥728,700

3000

シンク側寸法

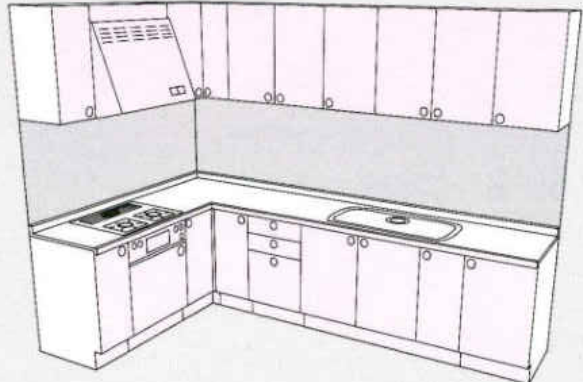

機種	ガス側寸法	1650	1800	1950	2100
RO・RD・RA・RG・RB		¥1,107,300	¥1,139,000	¥1,198,500	¥1,241,500
WO・DO・BO		¥919,800	¥936,500	¥981,300	¥1,014,800
AG・NG・DG・GG		¥795,800	¥804,000	¥840,300	¥865,800
MGR・MGG・MGM MGC・MGE・MGW		¥748,900	¥753,400	¥786,000	¥809,700
HO・SG・SI SBR・SA・TW		¥684,600	¥685,300	¥712,100	¥733,100
FW・EW・JW BS・BH・BM・BN		¥604,500	¥601,100	¥615,400	¥633,400
CW・CL・CB・CF		¥699,200	¥700,400	¥727,700	¥752,000

SYSTEM KITCHEN システムキッチン

価格表/パーティキッチン・Bタイプ・システムキッチン | 型

価格表の見方

■ワークトップは奥行が600mmと700mmの2タイプがあります。

■各サイズには、グリル付ワークトップ組みタイプとガスレンジ組みタイプの2種類あります (Bタイプは除きます)

■ガスレンジ組みタイプの価格は ■ 色で表示されています。

※□□の中には商品記号が入ります。
■色の価格はガスレンジ組みタイプです。

品名	ステンレス(S)	
	シングル槽(S)	
RO・RD・RA・RG・RB	S00-195S ¥524,900	¥555,900
WO・DO・BO	S00-195S ¥524,900	¥555,900
AG・NG・DG・GG	S00-195S ¥524,900	¥555,900
MGR・MGG・MGM MGC・MGE・MGW	S00-195S ¥524,900	¥555,900
HO・SG・SI SBR・SA・TW	S00-195S ¥524,900	¥555,900
FW・EW・JW BS・BH・BN・BS	S00-195S ¥524,900	¥555,900
OW・OL・OB・OF	S00-195S ¥524,900	¥555,900

サイズ(%) 間口×奥行×高さ 1950×600×850

■品番 実行700mmタイプはこの後に7が入ります。

S□□-255J R/L B

- ドアの色(商品記号)
(例)RO:ロイヤルオーク
RD:ロイヤル
ダークブラウン
- ワークトップの種類
(例)S:ステンレス
M:人工大理石(リットホワイト・グラニットベージュ・グラニットブルー・グラニットタークラー)
C:人工大理石(コーリアンシェラ)
- シンクのタイプ
S:シングル槽
J:ジャンボ槽
P:奥行700mm
O:ステアトップタイプ
- シンクの位置
R:ワークトップの右側
L:ワークトップの左側
- Bタイプ
- キッチンのサイズ
(例)195:間口1950mm
255:間口2550mm
L型は数字が4桁になり、前2桁が間口の寸法、後2桁が実行の寸法です。

品番構成例

フラットワークトップ	ガス後下りワークトップ
実行600mm(例:1型2700mmステンレス)	実行600mm(例:1型2700mmステンレス)
実行700mm(例:1型2700mmステンレス)	実行700mm(例:1型2700mmステンレス)
実行600mm(例:L型2700mm×1800mmステンレス)	実行600mm(例:L型2700mm×1800mmステンレス)
実行700mm(例:L型2700mm×1800mmステンレス)	実行700mm(例:L型2700mm×1800mmステンレス)

ニューパーティキッチン価格表

記号	RO・RD	WO・DO・BO	NG・DG・GG	MGR・MGW	HO・SG	FW・EW・JW
PC-185SR/L	¥503,300	¥455,400	¥394,400	¥370,900	¥346,900	¥315,200
PC-180SR/L	¥528,300	¥474,500	¥411,000	¥389,200	¥364,500	¥331,100
PC-195SR/L	¥574,800	¥522,300	¥463,500	¥436,600	¥410,800	¥373,400
PC-210SR/L	¥594,500	¥537,200	¥475,500	¥447,800	¥421,700	¥384,500
PC-225JR/L	¥614,800	¥555,500	¥491,900	¥462,800	¥436,300	¥397,500
PC-240JR/L	¥631,300	¥571,500	¥507,500	¥477,600	¥450,300	¥409,300
PC-255JR/L	¥655,500	¥592,500	¥524,500	¥494,300	¥466,000	¥423,100
PC-270JR/L	¥697,100	¥628,000	¥552,500	¥519,200	¥488,800	¥443,700

左記価格中のカウンターユニットの内訳



Bタイプ

※□□の中には商品記号が入ります。

品名	ワークトップ				
	ステンレス	人工大理石 リットホワイト	人工大理石 グラニットシリーズ	人工大理石 コーリアンシェラ	
2550 B 	RO・RD・RA RB・RG	S00-255J R/L B ¥513,400	M00-255J R/L B ¥571,400	M00-255J R/L B ¥603,400	C00-255J R/L B ¥768,400
	WO・DO・BO	S00-255J R/L B ¥442,700	M00-255J R/L B ¥500,700	M00-255J R/L B ¥532,700	C00-255J R/L B ¥697,700
	AG・NG・DG・GG	S00-255J R/L B ¥386,000	M00-255J R/L B ¥444,000	M00-255J R/L B ¥476,000	C00-255J R/L B ¥641,000
	MGR・MGG・MGM MGC・MGE・MGW	S00-255J R/L B ¥365,600	M00-255J R/L B ¥423,600	M00-255J R/L B ¥455,600	C00-255J R/L B ¥620,600
	HO・SG・SI SBR・SA・TW	S00-255J R/L B ¥334,100	M00-255J R/L B ¥392,100	M00-255J R/L B ¥424,100	C00-255J R/L B ¥589,100
	BH・BM・BN・BS FW・EW・JW	S00-255J R/L B ¥294,000	M00-255J R/L B ¥352,000	M00-255J R/L B ¥384,000	C00-255J R/L B ¥549,000
2550 B 大型ガススライドラック付 	RO・RD・RA RB・RG	S00-255J R/L B ¥544,400	M00-255J R/L B ¥602,400	M00-255J R/L B ¥634,400	C00-255J R/L B ¥799,400
	WO・DO・BO	S00-255J R/L B ¥469,500	M00-255J R/L B ¥527,500	M00-255J R/L B ¥559,500	C00-255J R/L B ¥724,500
	AG・NG・DG・GG	S00-255J R/L B ¥407,500	M00-255J R/L B ¥465,500	M00-255J R/L B ¥497,500	C00-255J R/L B ¥662,500
	MGR・MGG・MGM MGC・MGE・MGW	S00-255J R/L B ¥382,400	M00-255J R/L B ¥440,400	M00-255J R/L B ¥472,400	C00-255J R/L B ¥637,400
	HO・SG・SI SBR・SA・TW	S00-255J R/L B ¥349,500	M00-255J R/L B ¥407,500	M00-255J R/L B ¥439,500	C00-255J R/L B ¥604,500
	BH・BM・BN・BS FW・EW・JW	S00-255J R/L B ¥308,000	M00-255J R/L B ¥366,000	M00-255J R/L B ¥398,000	C00-255J R/L B ¥563,000
2700 B 	RO・RD・RA RB・RG	S00-270J R/L B ¥526,200	M00-270J R/L B ¥585,200	M00-270J R/L B ¥619,200	C00-270J R/L B ¥781,200
	WO・DO・BO	S00-270J R/L B ¥452,700	M00-270J R/L B ¥511,700	M00-270J R/L B ¥545,700	C00-270J R/L B ¥707,700
	AG・NG・DG・GG	S00-270J R/L B ¥394,000	M00-270J R/L B ¥453,000	M00-270J R/L B ¥487,000	C00-270J R/L B ¥649,000
	MGR・MGG・MGM MGC・MGE・MGW	S00-270J R/L B ¥372,800	M00-270J R/L B ¥431,800	M00-270J R/L B ¥465,800	C00-270J R/L B ¥627,800
	HO・SG・SI SBR・SA・TW	S00-270J R/L B ¥340,900	M00-270J R/L B ¥399,900	M00-270J R/L B ¥433,900	C00-270J R/L B ¥595,900
	BH・BM・BN・BS FW・EW・JW	S00-270J R/L B ¥299,900	M00-270J R/L B ¥358,900	M00-270J R/L B ¥392,900	C00-270J R/L B ¥554,900
2700 B 大型3段引出し付 	RO・RD・RA RB・RG	S00-270J R/L B ¥529,800	M00-270J R/L B ¥588,800	M00-270J R/L B ¥622,800	C00-270J R/L B ¥784,800
	WO・DO・BO	S00-270J R/L B ¥458,200	M00-270J R/L B ¥517,200	M00-270J R/L B ¥551,200	C00-270J R/L B ¥713,200
	AG・NG・DG・GG	S00-270J R/L B ¥402,000	M00-270J R/L B ¥461,000	M00-270J R/L B ¥495,000	C00-270J R/L B ¥657,000
	MGR・MGG・MGM MGC・MGE・MGW	S00-270J R/L B ¥380,000	M00-270J R/L B ¥439,000	M00-270J R/L B ¥473,000	C00-270J R/L B ¥635,000
	HO・SG・SI SBR・SA・TW	S00-270J R/L B ¥346,900	M00-270J R/L B ¥405,900	M00-270J R/L B ¥439,900	C00-270J R/L B ¥601,900
	BH・BM・BN・BS FW・EW・JW	S00-270J R/L B ¥304,200	M00-270J R/L B ¥363,200	M00-270J R/L B ¥397,200	C00-270J R/L B ¥559,200

RA: ロイヤルメイプルアイボリー	WO: ホワイトオーク	SI: シャインアイボリー	BH: ベルサンダーベージュ
RB: ロイヤルメイプルブラウン	AG: アーモンドグレーン	SR: シャインレッド	BM: ベルサントグリーン
RD: ロイヤルダークブラウン	DG: ディープグレーン	MR: ミラージュローズ	BN: ベルサントブルー
RG: ロイヤルメイプルグレー	GG: グレーグレーン	MG: ミラージュブルー	BS: ベルサントホワイト
RO: ロイヤルオーク	NG: ナチュラルグレーン	MM: ミラージュメイプル	EW: エレガンスウッド
BO: ブラックオーク	SA: シャインアーモンド	TW: テクノホワイト	FW: ファインウッド
CO: ダークオーク	SG: シヤングレー	HO: ハイオーク	JW: ジョイフルウッド
			CB: クリスタルハーベストベージュ
			CF: クリスタルファンシーピンク
			CL: クリスタルライトグレー
			CW: クリスタルクラフホワイト

価格表／システムキッチン一型

奥行600タイプ

奥行700タイプ

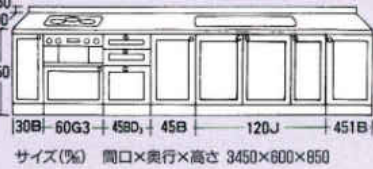
※□の中には商品記号が入ります。 色の価格はガスレンジ組み込みタイプです。	品名	ステンレス(S)		人工大理石(M)		人工大理石(M)	
				ソリッドホワイト		グラニトシリーズ	
		ジャンボ槽(J)		ジャンボ槽(J)		ジャンボ槽(J)	
3150 グリル付クックトップ組み込み TBG-30A4 ガスレンジ組み込み TBR-312CA4S <small>[受注生産]</small>  サイズ(%) 間口×奥行×高さ 3150×600×850	RO・RD・RA・RG・RB	SDD-315J ¥555,200	¥612,200	MDD-315J ¥630,200	¥687,200	MDD-315J ¥670,200	¥727,200
	WO・DO・BO	SDD-315J ¥478,500	¥541,000	MDD-315J ¥551,500	¥616,000	MDD-315J ¥591,500	¥658,000
	AG・NG・DG・GG	SDD-315J ¥413,000	¥488,000	MDD-315J ¥489,000	¥583,000	MDD-315J ¥529,000	¥603,000
	MGR・MGG・MGM MGC・MGE・MGW	SDD-315J ¥388,800	¥464,800	MDD-315J ¥461,800	¥539,800	MDD-315J ¥501,800	¥579,800
	HO・SG・SI SBR・SA・TW	SDD-315J ¥353,500	¥437,000	MDD-315J ¥428,500	¥512,000	MDD-315J ¥468,500	¥552,000
	FW・EW・JW BS・BH・BM・BN	SDD-315J ¥307,400	¥398,100	MDD-315J ¥382,400	¥473,100	MDD-315J ¥422,400	¥513,100
	CW・CL・CB・CF	SDD-315J ¥371,000	¥448,000	MDD-315J ¥448,000	¥523,000	MDD-315J ¥488,000	¥583,000
	RD・RD・RA・RG・RB	SDD-330J ¥590,800	¥647,800	MDD-330J ¥685,800	¥722,800	MDD-330J ¥705,800	¥782,800
	WO・DO・BO	SDD-330J ¥508,000	¥570,500	MDD-330J ¥581,000	¥645,500	MDD-330J ¥621,000	¥685,500
	AG・NG・DG・GG	SDD-330J ¥437,000	¥512,000	MDD-330J ¥512,000	¥597,000	MDD-330J ¥552,000	¥627,000
3450 グリル付クックトップ組み込み TBG-30A4 ガスレンジ組み込み TBR-312CA4S <small>[受注生産]</small>  サイズ(%) 間口×奥行×高さ 3450×600×850	RO・RD・RA・RG・RB	SDD-345J ¥604,400	¥681,400	MDD-345J ¥682,400	¥739,400	MDD-345J ¥722,400	¥779,400
	WO・DO・BO	SDD-345J ¥515,500	¥580,000	MDD-345J ¥593,500	¥658,000	MDD-345J ¥633,500	¥698,000
	AG・NG・DG・GG	SDD-345J ¥445,000	¥520,000	MDD-345J ¥523,000	¥598,000	MDD-345J ¥563,000	¥638,000
	MGR・MGG・MGM MGC・MGE・MGW	SDD-345J ¥415,200	¥493,400	MDD-345J ¥493,200	¥571,400	MDD-345J ¥533,200	¥611,400
	HO・SG・SI SBR・SA・TW	SDD-345J ¥378,800	¥462,300	MDD-345J ¥458,800	¥540,300	MDD-345J ¥498,800	¥580,300
	FW・EW・JW BS・BH・BM・BN	SDD-345J ¥329,500	¥420,200	MDD-345J ¥407,500	¥498,200	MDD-345J ¥447,500	¥538,200
	CW・CL・CB・CF	SDD-345J ¥399,000	¥478,000	MDD-345J ¥474,000	¥561,000	MDD-345J ¥514,000	¥591,000
	RD・RD・RA・RG・RB	SDD-360J ¥619,800	¥678,800	MDD-360J ¥700,800	¥757,800	MDD-360J ¥740,800	¥797,800
	WO・DO・BO	SDD-360J ¥527,500	¥592,000	MDD-360J ¥608,500	¥673,000	MDD-360J ¥648,500	¥713,000
	AG・NG・DG・GG	SDD-360J ¥455,000	¥530,000	MDD-360J ¥536,000	¥611,000	MDD-360J ¥578,000	¥651,000

※ダブル槽は受注生産です。

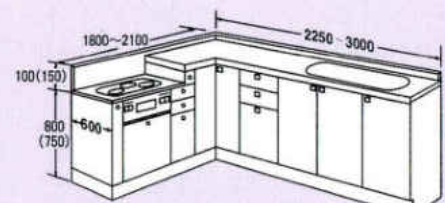
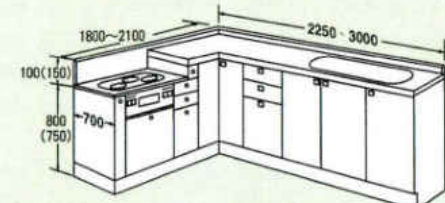
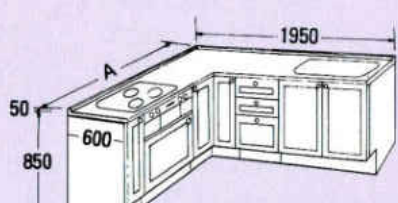
	ガス段落ちタイプ	品名	2250			2400		
			1800	1950	2100	1800	1950	2100
奥行600タイプ		RO・RD・RA RG・RB	800-2218JD ¥709,300	800-2219JD ¥721,800	800-2221JD ¥735,200	800-2418JD ¥733,100	800-2419JD ¥744,400	800-2421JD ¥758,000
		WO・DO・BO	800-2218JD ¥623,000	800-2219JD ¥633,000	800-2221JD ¥642,500	800-2418JD ¥639,500	800-2419JD ¥648,500	800-2421JD ¥658,000
		AG・NG・DG・GG	800-2218JD ¥548,000	800-2219JD ¥556,500	800-2221JD ¥564,500	800-2418JD ¥558,500	800-2419JD ¥566,000	800-2421JD ¥574,000
		MGR・MGG・MGM MGC・MGE・MGW	800-2218JD ¥518,400	800-2219JD ¥524,400	800-2221JD ¥532,200	800-2418JD ¥527,400	800-2419JD ¥532,400	800-2421JD ¥540,200
		HO・SG・SI SBR・SA・TW	800-2218JD ¥486,800	800-2219JD ¥492,300	800-2221JD ¥499,300	800-2418JD ¥494,800	800-2419JD ¥499,300	800-2421JD ¥506,300
		FW・EW・JW BS・BH・BM・BN	800-2218JD ¥427,700	800-2219JD ¥432,100	800-2221JD ¥438,100	800-2418JD ¥441,100	800-2419JD ¥444,500	800-2421JD ¥450,500
奥行700タイプ		RO・RD・RA RG・RB	8007-2218PD ¥709,800	8007-2219PD ¥745,300	8007-2221PD ¥757,800	8007-2418PD ¥727,000	8007-2419PD ¥762,500	8007-2421PD ¥774,800
		WO・DO・BO	8007-2218PD ¥630,500	8007-2219PD ¥659,000	8007-2221PD ¥669,000	8007-2418PD ¥644,500	8007-2419PD ¥673,000	8007-2421PD ¥683,000
		AG・NG・DG・GG	8007-2218PD ¥561,500	8007-2219PD ¥584,000	8007-2221PD ¥592,500	8007-2418PD ¥573,500	8007-2419PD ¥596,000	8007-2421PD ¥604,500
		MGR・MGG・MGM MGC・MGE・MGW	8007-2218PD ¥534,200	8007-2219PD ¥555,200	8007-2221PD ¥561,200	8007-2418PD ¥545,400	8007-2419PD ¥566,400	8007-2421PD ¥572,400
		HO・SG・SI SBR・SA・TW	8007-2218PD ¥504,800	8007-2219PD ¥522,800	8007-2221PD ¥528,300	8007-2418PD ¥515,000	8007-2419PD ¥533,000	8007-2421PD ¥538,500
		FW・EW・JW BS・BH・BM・BN	8007-2218PD ¥448,700	8007-2219PD ¥463,700	8007-2221PD ¥468,100	8007-2418PD ¥457,000	8007-2419PD ¥472,000	8007-2421PD ¥476,400
※□の中には商品記号が入ります。 ■色の価格はガスレンジ組込みタイプです。		品名	ステンレス(S)				シングル槽(S)	
			1650	1800	1950	2100		
奥行600タイプ	1950 グリル付クックトップ組込み TBG-30A4 ガスレンジ組込み TBR-312CA4S 	RO・RD・RA RG・RB	800-1918S ¥619,500 ■¥676,500	800-1918S ¥631,300 ■¥688,300	800-1919S ¥657,300 ■¥714,300	800-1921S ¥692,800 ■¥749,800		
		WO・DO・BO	800-1918S ¥549,000 ■¥613,500	800-1918S ¥558,000 ■¥623,000	800-1919S ¥582,500 ■¥647,000	800-1921S ¥611,000 ■¥675,500		
		AG・NG・DG・GG	800-1918S ¥479,500 ■¥554,500	800-1918S ¥487,500 ■¥562,500	800-1919S ¥510,000 ■¥585,000	800-1921S ¥532,500 ■¥607,500		
		MGR・MGG・MGM MGC・MGE・MGW	800-1918S ¥457,300 ■¥535,500	800-1918S ¥462,800 ■¥541,000	800-1919S ¥482,800 ■¥561,000	800-1921S ¥503,800 ■¥582,000		
		HO・SG・SI SBR・SA・TW	800-1918S ¥423,000 ■¥506,500	800-1918S ¥428,000 ■¥511,500	800-1919S ¥445,500 ■¥529,000	800-1921S ¥463,500 ■¥547,000		
		FW・EW・JW BS・BH・BM・BN	800-1918S ¥371,900 ■¥462,800	800-1918S ¥375,800 ■¥466,500	800-1919S ¥383,800 ■¥474,500	800-1921S ¥398,800 ■¥489,500		
		CW・CL・CB・CF	800-1918S ¥409,500 ■¥486,500	800-1918S ¥416,000 ■¥493,000	800-1919S ¥435,000 ■¥512,000	800-1921S ¥456,000 ■¥533,000		
		RO・RD・RA RG・RB	800-2118S ¥632,700 ■¥689,700	800-2118S ¥644,500 ■¥701,500	800-2119S ¥670,500 ■¥727,500	800-2121S ¥706,000 ■¥763,500		
		WO・DO・BO	800-2118S ¥558,000 ■¥622,500	800-2118S ¥567,500 ■¥632,000	800-2119S ¥591,500 ■¥656,000	800-2121S ¥620,000 ■¥684,500		
		AG・NG・DG・GG	800-2118S ¥486,500 ■¥561,500	800-2118S ¥494,500 ■¥569,500	800-2119S ¥517,000 ■¥592,000	800-2121S ¥539,500 ■¥614,500		
MGR・MGG・MGM MGC・MGE・MGW	800-2118S ¥463,100 ■¥541,300	800-2118S ¥468,600 ■¥546,800	800-2119S ¥488,600 ■¥566,800	800-2121S ¥509,600 ■¥587,800				
HO・SG・SI SBR・SA・TW	800-2118S ¥428,500 ■¥512,000	800-2118S ¥433,500 ■¥517,000	800-2119S ¥451,000 ■¥534,500	800-2121S ¥469,000 ■¥552,500				
FW・EW・JW BS・BH・BM・BN	800-2118S ¥377,400 ■¥468,100	800-2118S ¥381,300 ■¥472,000	800-2119S ¥389,300 ■¥480,000	800-2121S ¥404,300 ■¥495,000				
CW・CL・CB・CF	800-2118S ¥421,500 ■¥498,500	800-2118S ¥428,000 ■¥505,000	800-2119S ¥447,000 ■¥524,000	800-2121S ¥468,000 ■¥545,000				

※ダブル槽は受注生産です。

※□の中には商品記号が入ります。
■色の価格はガスレンジ組込みタイプです。

奥行600タイプ

2250

グリル付クックトップ組込み TBG-30A4
ガスレンジ組込み TBR-312CA4S

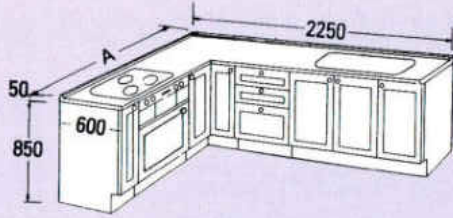

開口 奥行A 使用キャビネット
 2250×1650 15B(L)・80G・806C(R)・15B(L)・30BD・120J
 2250×1800 30B(L)・80G・806C(R)・15B(L)・30BD・120J
 2250×1950 30B(L)・80G・1056C(R)・15B(L)・30BD・120J
 2250×2100 30B(L)・80G・15B(R)・1056C(R)・15B(L)・30BD・120J

2400

グリル付クックトップ組込み TBG-30A4
ガスレンジ組込み TBR-312CA4S

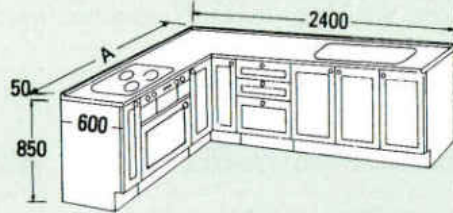

開口 奥行A 使用キャビネット
 2400×1650 15B(L)・80G・806C(R)・30B(L)・30BD・120J
 2400×1800 30B(L)・80G・806C(R)・30B(L)・30BD・120J
 2400×1950 30B(L)・80G・1056C(R)・30B(L)・30BD・120J
 2400×2100 30B(L)・80G・15B(R)・1056C(R)・30B(L)・30BD・120J

奥行700タイプ

2250

グリル付クックトップ組込み TBG-30A4
ガスレンジ組込み TBR-312CA4S

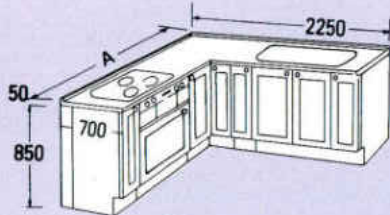

開口 奥行A 使用キャビネット
 2250×1650 15B(L)・80G・80C・15B(L)・120J7
 2250×1800 30B(L)・80G・80C・15B(L)・120J7
 2250×1950 30B(L)・80G・15B(R)・80C・15B(L)・120J7
 2250×2100 30B(L)・80G・30B(R)・80C・15B(L)・120J7

2400

グリル付クックトップ組込み TBG-30A4
ガスレンジ組込み TBR-312CA4S

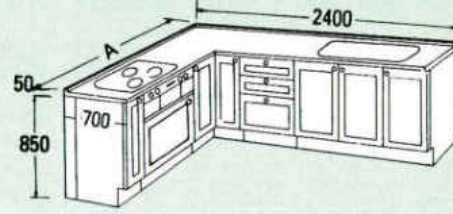



開口 奥行A 使用キャビネット
 2400×1650 15B(L)・80G・80C・30BD・120J7
 2400×1800 30B(L)・80G・80C・30BD・120J7
 2400×1950 30B(L)・80G・15B(R)・80C・30BD・120J7
 2400×2100 30B(L)・80G・30B(R)・80C・30BD・120J7

品名	ステンレス(S)				
	ジャンボ槽(J)				
	1650	1800	1950	2100	
RO・RD・RA RG・RB	S00-2216J ¥646,300 ¥703,300	S00-2218J ¥658,100 ¥715,100	S00-2219J ¥664,100 ¥741,100	S00-2221J ¥719,600 ¥776,600	
	WO・DO・BO	S00-2216J ¥589,000 ¥639,500	S00-2218J ¥578,500 ¥643,500	S00-2219J ¥602,500 ¥667,000	S00-2221J ¥631,000 ¥695,500
	AG・NG・DG・GG	S00-2216J ¥495,500 ¥570,500	S00-2218J ¥503,500 ¥578,500	S00-2219J ¥526,000 ¥601,000	S00-2221J ¥548,500 ¥623,500
	MGR・MGG・MGM MGC・MGE・MGW	S00-2216J ¥471,300 ¥549,500	S00-2218J ¥476,800 ¥555,000	S00-2219J ¥496,800 ¥575,000	S00-2221J ¥517,800 ¥596,000
	HO・SG・SI SBR・SA・TW	S00-2216J ¥436,300 ¥519,800	S00-2218J ¥441,300 ¥524,800	S00-2219J ¥458,800 ¥542,300	S00-2221J ¥476,800 ¥560,300
	FW・EW・JW BS・BH・BM・BN	S00-2216J ¥384,300 ¥475,000	S00-2218J ¥388,200 ¥478,900	S00-2219J ¥396,200 ¥486,900	S00-2221J ¥411,200 ¥501,900
	CW・CL・CB・CF	S00-2216J ¥437,500 ¥514,500	S00-2218J ¥444,000 ¥521,000	S00-2219J ¥463,000 ¥540,000	S00-2221J ¥484,000 ¥561,000
RO・RD・RA RG・RB	S00-2416J ¥660,600 ¥717,600	S00-2418J ¥672,400 ¥729,400	S00-2419J ¥697,400 ¥754,400	S00-2421J ¥732,900 ¥789,900	
	WO・DO・BO	S00-2416J ¥581,000 ¥645,500	S00-2418J ¥590,500 ¥655,000	S00-2419J ¥613,500 ¥678,000	S00-2421J ¥642,000 ¥706,500
	AG・NG・DG・GG	S00-2416J ¥508,000 ¥581,000	S00-2418J ¥514,000 ¥589,000	S00-2419J ¥535,500 ¥610,500	S00-2421J ¥558,000 ¥633,000
	MGR・MGG・MGM MGC・MGE・MGW	S00-2416J ¥479,300 ¥557,500	S00-2418J ¥484,800 ¥563,000	S00-2419J ¥503,800 ¥582,000	S00-2421J ¥524,800 ¥603,000
	HO・SG・SI SBR・SA・TW	S00-2416J ¥443,800 ¥527,300	S00-2418J ¥448,800 ¥532,300	S00-2419J ¥465,300 ¥548,800	S00-2421J ¥483,300 ¥566,800
	FW・EW・JW BS・BH・BM・BN	S00-2416J ¥390,700 ¥481,400	S00-2418J ¥394,600 ¥485,300	S00-2419J ¥401,600 ¥492,300	S00-2421J ¥416,600 ¥507,300
	CW・CL・CB・CF	S00-2416J ¥450,500 ¥527,500	S00-2418J ¥457,000 ¥534,000	S00-2419J ¥475,000 ¥552,000	S00-2421J ¥496,000 ¥573,000
RO・RD・RA RG・RB	S007-2216P ¥617,800 ¥674,800	S007-2218P ¥630,100 ¥687,100	S007-2219P ¥665,600 ¥722,600	S007-2221P ¥677,900 ¥734,900	
	WO・DO・BO	S007-2216P ¥550,000 ¥614,500	S007-2218P ¥560,000 ¥624,500	S007-2219P ¥588,500 ¥653,000	S007-2221P ¥598,500 ¥663,000
	AG・NG・DG・GG	S007-2216P ¥486,000 ¥563,000	S007-2218P ¥494,500 ¥569,500	S007-2219P ¥517,000 ¥592,000	S007-2221P ¥525,500 ¥600,500
	MGR・MGG・MGM MGC・MGE・MGW	S007-2216P ¥466,000 ¥544,200	S007-2218P ¥472,000 ¥550,200	S007-2219P ¥493,000 ¥571,200	S007-2221P ¥499,000 ¥577,200
	HO・SG・SI SBR・SA・TW	S007-2216P ¥436,300 ¥519,800	S007-2218P ¥441,800 ¥525,300	S007-2219P ¥459,800 ¥543,300	S007-2221P ¥465,300 ¥548,800
	FW・EW・JW BS・BH・BM・BN	S007-2216P ¥395,000 ¥485,700	S007-2218P ¥399,400 ¥490,100	S007-2219P ¥414,400 ¥505,100	S007-2221P ¥418,800 ¥509,500
RO・RD・RA RG・RB	S007-2416P ¥662,300 ¥719,300	S007-2418P ¥674,600 ¥731,600	S007-2419P ¥710,100 ¥767,100	S007-2421P ¥722,400 ¥778,400	
	WO・DO・BO	S007-2416P ¥590,000 ¥654,500	S007-2418P ¥600,000 ¥664,500	S007-2419P ¥628,500 ¥693,000	S007-2421P ¥638,500 ¥703,000
	AG・NG・DG・GG	S007-2416P ¥520,500 ¥595,500	S007-2418P ¥529,000 ¥604,000	S007-2419P ¥551,500 ¥626,500	S007-2421P ¥560,000 ¥635,000
	MGR・MGG・MGM MGC・MGE・MGW	S007-2416P ¥498,600 ¥576,800	S007-2418P ¥504,600 ¥582,800	S007-2419P ¥525,600 ¥603,800	S007-2421P ¥531,600 ¥609,800
	HO・SG・SI SBR・SA・TW	S007-2416P ¥464,300 ¥547,800	S007-2418P ¥469,800 ¥553,300	S007-2419P ¥487,800 ¥571,300	S007-2421P ¥493,300 ¥576,800
	FW・EW・JW BS・BH・BM・BN	S007-2416P ¥412,800 ¥503,500	S007-2418P ¥417,200 ¥507,900	S007-2419P ¥432,200 ¥522,900	S007-2421P ¥436,600 ¥527,300

※ガス側がオープンスペースに設定される場合、別売のフィルターはエンドパネルをご利用ください。

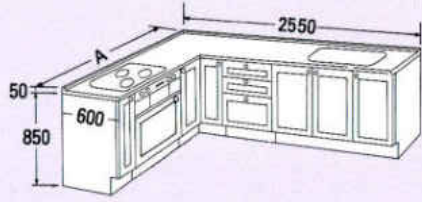
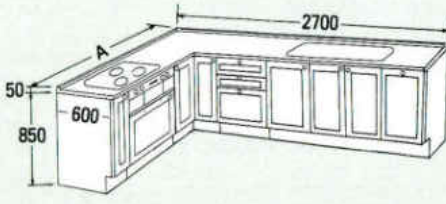
※ダブル槽は受注生産です。

※□の中には商品記号が入ります。 ■色の価格はガスレンジ組み込みタイプです。	品名	ステンレス(S)				
		ジャンボ槽(J)				
		1650	1800	1950	2100	
2550 グリル付クックトップ組み込み TBG-30A4 ガスレンジ組み込み TBR-312CA4B 	RO・RD・RA RG・RB	S00-2516J ¥669,800 ¥726,800	S00-2518J ¥681,400 ¥738,400	S00-2519J ¥707,400 ¥764,400	S00-2521J ¥742,900 ¥799,900	
	WO・DO・BO	S00-2516J ¥589,500 ¥654,000	S00-2518J ¥599,000 ¥663,500	S00-2519J ¥623,000 ¥687,500	S00-2521J ¥651,500 ¥716,000	
	AG・NG・DG・GG	S00-2516J ¥514,000 ¥589,000	S00-2518J ¥522,000 ¥597,000	S00-2519J ¥544,500 ¥619,500	S00-2521J ¥567,000 ¥642,000	
	MGR・MGG・MGM MGC・MGE・MGW	S00-2516J ¥487,100 ¥565,300	S00-2518J ¥492,600 ¥570,800	S00-2519J ¥512,800 ¥590,800	S00-2521J ¥533,800 ¥611,800	
	HO・SG・SI SBR・SA・TW	S00-2516J ¥450,800 ¥534,300	S00-2518J ¥455,800 ¥539,300	S00-2519J ¥473,300 ¥556,800	S00-2521J ¥491,300 ¥574,800	
	FW・EW・JW BS・BH・BM・BN	S00-2516J ¥396,200 ¥486,900	S00-2518J ¥400,100 ¥490,800	S00-2519J ¥408,100 ¥498,800	S00-2521J ¥423,100 ¥513,800	
	CW・CL・CB・CF	S00-2516J ¥467,500 ¥544,500	S00-2518J ¥474,000 ¥551,000	S00-2519J ¥493,000 ¥570,000	S00-2521J ¥514,000 ¥591,000	
	2700 グリル付クックトップ組み込み TBG-30A4 ガスレンジ組み込み TBR-312CA4B 	RO・RD・RA RG・RB	S00-2716J ¥685,300 ¥742,300	S00-2718J ¥697,100 ¥754,100	S00-2719J ¥723,100 ¥780,100	S00-2721J ¥758,600 ¥815,600
		WO・DO・BO	S00-2716J ¥602,000 ¥666,500	S00-2718J ¥611,500 ¥676,000	S00-2719J ¥635,500 ¥700,000	S00-2721J ¥664,000 ¥728,500
		AG・NG・DG・GG	S00-2716J ¥524,500 ¥589,500	S00-2718J ¥532,500 ¥607,500	S00-2719J ¥555,000 ¥630,000	S00-2721J ¥577,500 ¥652,500
		MGR・MGG・MGM MGC・MGE・MGW	S00-2716J ¥496,800 ¥575,800	S00-2718J ¥502,300 ¥580,500	S00-2719J ¥522,300 ¥600,500	S00-2721J ¥543,300 ¥621,500
		HO・SG・SI SBR・SA・TW	S00-2716J ¥459,500 ¥543,000	S00-2718J ¥464,500 ¥548,000	S00-2719J ¥482,000 ¥565,500	S00-2721J ¥500,000 ¥583,500
FW・EW・JW BS・BH・BM・BN		S00-2716J ¥403,000 ¥493,700	S00-2718J ¥406,900 ¥497,600	S00-2719J ¥414,900 ¥505,600	S00-2721J ¥429,900 ¥520,600	
CW・CL・CB・CF		S00-2716J ¥479,000 ¥556,000	S00-2718J ¥485,500 ¥562,500	S00-2719J ¥504,500 ¥581,500	S00-2721J ¥525,500 ¥602,500	
2550 グリル付クックトップ組み込み TBG-30A4 ガスレンジ組み込み TBR-312CA4B 		RO・RD・RA RG・RB	S007-2516P ¥673,300 ¥730,300	S007-2518P ¥685,600 ¥742,600	S007-2519P ¥721,100 ¥778,100	S007-2521P ¥733,400 ¥790,400
		WO・DO・BO	S007-2516P ¥600,500 ¥665,000	S007-2518P ¥610,500 ¥675,000	S007-2519P ¥639,000 ¥703,500	S007-2521P ¥649,000 ¥713,500
		AG・NG・DG・GG	S007-2516P ¥530,500 ¥605,500	S007-2518P ¥539,000 ¥614,000	S007-2519P ¥561,500 ¥636,500	S007-2521P ¥570,000 ¥645,000
		MGR・MGG・MGM MGC・MGE・MGW	S007-2516P ¥508,400 ¥586,600	S007-2518P ¥514,400 ¥592,600	S007-2519P ¥535,400 ¥613,600	S007-2521P ¥541,400 ¥619,600
		HO・SG・SI SBR・SA・TW	S007-2516P ¥473,300 ¥556,800	S007-2518P ¥476,800 ¥562,300	S007-2519P ¥496,800 ¥580,300	S007-2521P ¥502,300 ¥585,800
	FW・EW・JW BS・BH・BM・BN	S007-2516P ¥420,300 ¥511,000	S007-2518P ¥424,700 ¥515,400	S007-2519P ¥439,700 ¥530,400	S007-2521P ¥444,100 ¥534,800	
	2700 グリル付クックトップ組み込み TBG-30A4 ガスレンジ組み込み TBR-312CA4B 	RO・RD・RA RG・RB	S007-2716P ¥690,500 ¥747,500	S007-2718P ¥702,800 ¥759,800	S007-2719P ¥738,300 ¥795,300	S007-2721P ¥750,600 ¥807,600
		WO・DO・BO	S007-2716P ¥614,500 ¥679,000	S007-2718P ¥624,500 ¥689,000	S007-2719P ¥653,000 ¥717,500	S007-2721P ¥663,000 ¥727,500
		AG・NG・DG・GG	S007-2716P ¥542,500 ¥617,500	S007-2718P ¥551,000 ¥626,000	S007-2719P ¥573,500 ¥648,500	S007-2721P ¥582,000 ¥657,000
		MGR・MGG・MGM MGC・MGE・MGW	S007-2716P ¥519,600 ¥597,800	S007-2718P ¥525,600 ¥603,800	S007-2719P ¥546,600 ¥624,800	S007-2721P ¥552,600 ¥630,800
		HO・SG・SI SBR・SA・TW	S007-2716P ¥483,500 ¥567,000	S007-2718P ¥489,000 ¥572,500	S007-2719P ¥507,000 ¥590,500	S007-2721P ¥512,500 ¥596,000
		FW・EW・JW BS・BH・BM・BN	S007-2716P ¥428,600 ¥519,300	S007-2718P ¥433,000 ¥523,700	S007-2719P ¥448,000 ¥538,700	S007-2721P ¥452,400 ¥543,100

奥行300タイプ

奥行700タイプ

※ガス側がオープンスペースに設定される場合、別売のフィルター又はエンドパネルをご利用下さい。

SYSTEM KITCHEN システムキッチン

価格表/L型

※□の中には商品記号が入ります。
色の価格はガスレンジ組みタイプです。

2850

グリル付クックトップ組み TBG-30A4 受注生産
ガスレンジ組み TBR-312CA4S 受注生産



開口 奥行A 使用キャビネット
2850×1650 15B(L)・80G・90B(C)(R)・30B(L)・45BD・105S・451B(R)
2850×1800 30B(L)・80G・90B(C)(R)・30B(L)・45BD・105S・451B(R)
2850×1950 30B(L)・80G・105B(C)(R)・30B(L)・45BD・105S・451B(R)
2850×2100 30B(L)・80G・15B(R)・105B(C)(R)・30B(L)・45BD・105S・451B(R)

3000

グリル付クックトップ組み TBG-30A4 受注生産
ガスレンジ組み TBR-312CA4S 受注生産

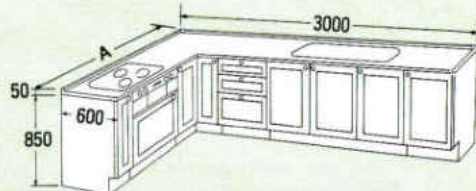

開口 奥行A 使用キャビネット
3000×1650 15B(L)・80G・90B(C)(R)・30B(L)・45BD・120J・451B(R)
3000×1800 30B(L)・80G・90B(C)(R)・30B(L)・45BD・120J・451B(R)
3000×1950 30B(L)・80G・105B(C)(R)・30B(L)・45BD・120J・451B(R)
3000×2100 30B(L)・80G・15B(R)・105B(C)(R)・30B(L)・45BD・120J・451B(R)

2850

グリル付クックトップ組み TBG-30A4 受注生産
ガスレンジ組み TBR-312CA4S 受注生産



開口 奥行A 使用キャビネット
2850×1650 15B(L)・80G・80C・45BD・105S7・451B(R)
2850×1800 30B(L)・80G・80C・45BD・105S7・451B(R)
2850×1950 30B(L)・80G・15B(R)・80C・45BD・105S7・451B(R)
2850×2100 30B(L)・80G・30B(R)・80C・45BD・105S7・451B(R)

3000

グリル付クックトップ組み TBG-30A4 受注生産
ガスレンジ組み TBR-312CA4S 受注生産

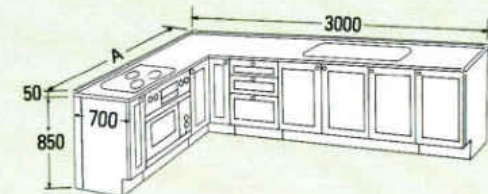

開口 奥行A 使用キャビネット
3000×1650 15B(L)・80G・80C・45BD・120J7・451B(R)
3000×1800 30B(L)・80G・80C・45BD・120J7・451B(R)
3000×1950 30B(L)・80G・15B(R)・80C・45BD・120J7・451B(R)
3000×2100 30B(L)・80G・15B(R)・80C・45BD・120J7・451B(R)

品名

ステンレス(S)

ジャンボ槽(J)

1650

1800

1950

2100

品名	ステンレス(S)			
	ジャンボ槽(J)			
	1650	1800	1950	2100
RO・RD・RA RG・RB	S00-2816J ¥724,400 ¥781,400	S00-2818J ¥736,200 ¥793,200	S00-2819J ¥762,200 ¥819,200	S00-2821J ¥797,700 ¥854,700
WO・DO・BO	S00-2816J ¥633,500 ¥698,000	S00-2818J ¥643,000 ¥707,500	S00-2819J ¥667,000 ¥731,500	S00-2821J ¥695,500 ¥760,000
AG・NG・DG・GG	S00-2816J ¥551,000 ¥626,000	S00-2818J ¥559,000 ¥634,000	S00-2819J ¥581,500 ¥656,500	S00-2821J ¥604,000 ¥678,000
MGR・MGG・MGM MGC・MGE・MGW	S00-2816J ¥520,700 ¥598,900	S00-2818J ¥526,200 ¥604,400	S00-2819J ¥546,200 ¥624,400	S00-2821J ¥567,200 ¥645,400
HO・SG・SI SBR・SA・TW	S00-2816J ¥480,500 ¥584,000	S00-2818J ¥485,500 ¥589,000	S00-2819J ¥503,000 ¥586,500	S00-2821J ¥521,000 ¥604,500
FW・EW・JW BS・BH・BM・BN	S00-2816J ¥421,700 ¥512,400	S00-2818J ¥425,600 ¥518,300	S00-2819J ¥433,600 ¥524,300	S00-2821J ¥448,600 ¥539,300
CW・CL・CB・CF	S00-2816J ¥493,500 ¥570,500	S00-2818J ¥500,000 ¥577,000	S00-2819J ¥519,000 ¥596,000	S00-2821J ¥540,000 ¥617,000
RO・RD・RA RG・RB	S00-3016J ¥734,500 ¥791,500	S00-3018J ¥746,300 ¥803,300	S00-3019J ¥772,300 ¥829,300	S00-3021J ¥807,800 ¥864,800
WO・DO・BO	S00-3016J ¥641,000 ¥705,500	S00-3018J ¥650,500 ¥715,000	S00-3019J ¥674,500 ¥739,000	S00-3021J ¥703,000 ¥767,500
AG・NG・DG・GG	S00-3016J ¥556,500 ¥631,500	S00-3018J ¥564,500 ¥639,500	S00-3019J ¥587,000 ¥662,000	S00-3021J ¥609,500 ¥684,500
MGR・MGG・MGM MGC・MGE・MGW	S00-3016J ¥525,400 ¥603,600	S00-3018J ¥530,900 ¥609,100	S00-3019J ¥550,900 ¥629,100	S00-3021J ¥571,900 ¥650,100
HO・SG・SI SBR・SA・TW	S00-3016J ¥484,800 ¥568,300	S00-3018J ¥489,800 ¥573,300	S00-3019J ¥507,300 ¥590,800	S00-3021J ¥525,300 ¥608,800
FW・EW・JW BS・BH・BM・BN	S00-3016J ¥425,100 ¥515,800	S00-3018J ¥429,000 ¥519,700	S00-3019J ¥437,000 ¥527,700	S00-3021J ¥452,000 ¥542,700
CW・CL・CB・CF	S00-3016J ¥506,000 ¥583,000	S00-3018J ¥512,500 ¥589,500	S00-3019J ¥531,500 ¥608,500	S00-3021J ¥552,500 ¥629,500
RO・RD・RA RG・RB	S007-2816P ¥729,900 ¥786,900	S007-2818P ¥742,200 ¥799,200	S007-2819P ¥777,700 ¥834,700	S007-2821P ¥790,000 ¥847,000
WO・DO・BO	S007-2816P ¥646,500 ¥711,000	S007-2818P ¥656,500 ¥721,000	S007-2819P ¥685,000 ¥749,500	S007-2821P ¥695,000 ¥759,500
AG・NG・DG・GG	S007-2816P ¥569,500 ¥644,500	S007-2818P ¥578,000 ¥653,000	S007-2819P ¥600,500 ¥675,500	S007-2821P ¥609,000 ¥684,000
MGR・MGG・MGM MGC・MGE・MGW	S007-2816P ¥544,000 ¥622,200	S007-2818P ¥550,000 ¥628,200	S007-2819P ¥571,000 ¥649,200	S007-2821P ¥577,000 ¥655,200
HO・SG・SI SBR・SA・TW	S007-2816P ¥505,000 ¥588,500	S007-2818P ¥510,500 ¥594,000	S007-2819P ¥528,500 ¥612,000	S007-2821P ¥534,000 ¥617,500
FW・EW・JW BS・BH・BM・BN	S007-2816P ¥447,800 ¥538,500	S007-2818P ¥452,200 ¥542,900	S007-2819P ¥467,200 ¥557,900	S007-2821P ¥471,600 ¥562,300
RO・RD・RA RG・RB	S007-3018P ¥741,700 ¥798,700	S007-3018P ¥754,000 ¥811,000	S007-3019P ¥789,500 ¥846,500	S007-3021P ¥801,800 ¥858,800
WO・DO・BO	S007-3016P ¥655,500 ¥720,000	S007-3018P ¥665,500 ¥730,000	S007-3019P ¥694,000 ¥758,500	S007-3021P ¥704,000 ¥768,500
AG・NG・DG・GG	S007-3016P ¥576,500 ¥651,500	S007-3018P ¥585,000 ¥660,000	S007-3019P ¥607,500 ¥682,500	S007-3021P ¥616,000 ¥691,000
MGR・MGG・MGM MGC・MGE・MGW	S007-3016P ¥550,200 ¥628,400	S007-3018P ¥556,200 ¥634,400	S007-3019P ¥577,200 ¥655,400	S007-3021P ¥583,200 ¥661,400
HO・SG・SI SBR・SA・TW	S007-3016P ¥510,800 ¥594,300	S007-3018P ¥516,300 ¥599,800	S007-3019P ¥534,300 ¥617,800	S007-3021P ¥539,800 ¥623,300
FW・EW・JW BS・BH・BM・BN	S007-3016P ¥452,700 ¥543,400	S007-3018P ¥457,100 ¥547,800	S007-3019P ¥472,100 ¥562,800	S007-3021P ¥476,500 ¥567,200

奥行3000タイプ

奥行700タイプ

















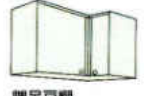



※ガス側およびシンク側がオープンスペースに設定される場合、別売のフィラー又はエンドパネルをご利用下さい。

RA: ロイヤルメイプルアイボリー
 RB: ロイヤルメイプルブラウン
 RD: ロイヤルダークブラウン
 RG: ロイヤルメイプルグレー
 RO: ロイヤルオーク
 BO: ブラックオーク
 DO: ダークオーク
 WC: ホワイトオーク
 AG: アーモントグレイ
 DG: ディープグレイ
 GG: グレーグレイ
 NG: ナチュラルグレイ
 SA: シャインアーモント
 SG: シャイングレー
 SI: シャインアイボリー
 SR: シャインレッド
 MR: ミラージュロース
 MG: ミラージュグレイ
 MM: ミラージュメイト
 TW: テクノホワイト
 HO: ハイオーク
 BH: ベルサントベージュ
 BM: ベルサントグリーン
 BN: ベルサントブルー
 BS: ベルサントホワイト
 EW: エレガンスウッド
 FW: ファインウッド
 JW: ジョイフルウッド
 CB: クリスタルハーベストベージュ
 CF: クリスタルファンシーピンク
 CL: クリスタルライトグレー
 CW: クリスタルグリアホワイト

人工大理石 (M) ソリッドホワイト				人工大理石 (M) グラニットシリーズ				人工大理石 (C) コーリンアシェラ			
ジャンボ槽 (J)				ジャンボ槽 (J)				ジャンボ槽 (J)			
1650	1800	1950	2100	1650	1800	1950	2100	1650	1800	1950	2100
M00-2816J	M00-2818J	M00-2819J	M00-2821J	M00-2816J	M00-2818J	M00-2819J	M00-2821J	C00-2816J	C00-2818J	C00-2819J	C00-2821J
¥810,900	¥822,700	¥848,700	¥884,200	¥873,900	¥886,200	¥912,700	¥948,700	¥1,116,900	¥1,129,200	¥1,155,200	¥1,190,700
¥867,900	¥879,700	¥905,700	¥941,200	¥930,900	¥943,200	¥969,700	¥1,005,700	¥1,173,900	¥1,186,200	¥1,212,200	¥1,247,700
M00-2816J	M00-2818J	M00-2819J	M00-2821J	M00-2816J	M00-2818J	M00-2819J	M00-2821J	C00-2816J	C00-2818J	C00-2819J	C00-2821J
¥720,000	¥729,500	¥753,500	¥782,000	¥783,000	¥793,000	¥817,500	¥846,500	¥1,026,000	¥1,036,000	¥1,060,000	¥1,088,500
¥784,500	¥794,000	¥818,000	¥846,500	¥847,500	¥857,500	¥882,000	¥911,000	¥1,090,500	¥1,100,500	¥1,124,500	¥1,153,000
M00-2816J	M00-2818J	M00-2819J	M00-2821J	M00-2816J	M00-2818J	M00-2819J	M00-2821J	C00-2816J	C00-2818J	C00-2819J	C00-2821J
¥637,500	¥645,500	¥668,000	¥690,500	¥700,500	¥709,000	¥732,000	¥755,000	¥943,500	¥952,000	¥974,500	¥997,000
¥712,500	¥720,500	¥743,000	¥765,500	¥775,500	¥784,000	¥807,000	¥830,000	¥1,018,500	¥1,027,000	¥1,049,500	¥1,072,000
M00-2816J	M00-2818J	M00-2819J	M00-2821J	M00-2816J	M00-2818J	M00-2819J	M00-2821J	C00-2816J	C00-2818J	C00-2819J	C00-2821J
¥607,200	¥612,700	¥632,700	¥653,700	¥670,200	¥676,200	¥696,700	¥718,200	¥913,200	¥919,200	¥939,200	¥960,200
¥685,400	¥690,900	¥710,900	¥731,900	¥748,400	¥754,400	¥774,900	¥796,400	¥991,400	¥997,400	¥1,017,400	¥1,039,400
M00-2816J	M00-2818J	M00-2819J	M00-2821J	M00-2816J	M00-2818J	M00-2819J	M00-2821J	C00-2816J	C00-2818J	C00-2819J	C00-2821J
¥567,000	¥572,000	¥589,500	¥607,500	¥630,000	¥635,500	¥653,500	¥672,000	¥873,000	¥878,500	¥896,000	¥914,000
¥650,500	¥655,500	¥673,000	¥691,000	¥713,500	¥719,000	¥737,000	¥755,500	¥956,500	¥962,000	¥979,500	¥997,500
M00-2816J	M00-2818J	M00-2819J	M00-2821J	M00-2816J	M00-2818J	M00-2819J	M00-2821J	C00-2816J	C00-2818J	C00-2819J	C00-2821J
¥508,200	¥512,100	¥520,100	¥535,100	¥571,200	¥575,600	¥584,100	¥599,600	¥814,200	¥818,600	¥826,600	¥841,600
¥598,900	¥602,800	¥610,800	¥625,800	¥661,900	¥666,300	¥674,800	¥690,300	¥904,900	¥909,300	¥917,300	¥932,300
M00-2816J	M00-2818J	M00-2819J	M00-2821J	M00-2816J	M00-2818J	M00-2819J	M00-2821J	C00-2816J	C00-2818J	C00-2819J	C00-2821J
¥560,000	¥566,500	¥585,500	¥605,500	¥626,500	¥643,000	¥669,500	¥691,000	¥886,000	¥893,000	¥912,000	¥933,000
¥657,000	¥663,500	¥682,500	¥703,500	¥720,000	¥727,000	¥746,500	¥768,000	¥963,000	¥970,000	¥989,000	¥1,010,000
M00-3016J	M00-3018J	M00-3019J	M00-3021J	M00-3016J	M00-3018J	M00-3019J	M00-3021J	C00-3016J	C00-3018J	C00-3019J	C00-3021J
¥818,500	¥830,300	¥856,300	¥891,800	¥881,500	¥893,800	¥920,300	¥956,300	¥1,131,500	¥1,143,800	¥1,169,800	¥1,205,300
¥875,500	¥887,300	¥913,300	¥948,800	¥938,500	¥950,800	¥977,300	¥1,013,300	¥1,188,500	¥1,200,800	¥1,226,800	¥1,262,300
M00-3016J	M00-3018J	M00-3019J	M00-3021J	M00-3016J	M00-3018J	M00-3019J	M00-3021J	C00-3016J	C00-3018J	C00-3019J	C00-3021J
¥725,000	¥734,500	¥758,500	¥787,000	¥788,000	¥798,000	¥822,500	¥851,500	¥1,038,000	¥1,048,000	¥1,072,000	¥1,100,500
¥789,500	¥799,000	¥823,000	¥851,500	¥852,500	¥862,500	¥887,000	¥916,000	¥1,092,500	¥1,102,500	¥1,126,500	¥1,155,000
M00-3016J	M00-3018J	M00-3019J	M00-3021J	M00-3016J	M00-3018J	M00-3019J	M00-3021J	C00-3016J	C00-3018J	C00-3019J	C00-3021J
¥640,500	¥648,500	¥671,000	¥693,500	¥703,500	¥712,000	¥735,000	¥758,000	¥953,500	¥962,000	¥984,500	¥1,007,000
¥715,500	¥723,500	¥746,000	¥768,500	¥778,500	¥787,000	¥810,000	¥833,000	¥1,028,500	¥1,037,000	¥1,059,500	¥1,082,000
M00-3016J	M00-3018J	M00-3019J	M00-3021J	M00-3016J	M00-3018J	M00-3019J	M00-3021J	C00-3016J	C00-3018J	C00-3019J	C00-3021J
¥609,400	¥614,900	¥634,900	¥655,900	¥672,400	¥678,400	¥698,900	¥720,400	¥922,400	¥928,400	¥948,400	¥969,400
¥687,600	¥693,100	¥713,100	¥734,100	¥750,600	¥756,600	¥777,100	¥798,600	¥1,000,600	¥1,006,600	¥1,026,600	¥1,047,600
M00-3016J	M00-3018J	M00-3019J	M00-3021J	M00-3016J	M00-3018J	M00-3019J	M00-3021J	C00-3016J	C00-3018J	C00-3019J	C00-3021J
¥568,800	¥573,800	¥591,300	¥609,300	¥631,800	¥637,300	¥655,300	¥673,800	¥881,800	¥887,300	¥904,800	¥922,800
¥652,300	¥657,300	¥674,800	¥692,800	¥715,300	¥720,800	¥738,800	¥757,300	¥965,300	¥970,800	¥988,300	¥1,006,300
M00-3016J	M00-3018J	M00-3019J	M00-3021J	M00-3016J	M00-3018J	M00-3019J	M00-3021J	C00-3016J	C00-3018J	C00-3019J	C00-3021J
¥509,100	¥513,000	¥521,000	¥536,000	¥572,100	¥576,500	¥585,000	¥600,500	¥822,100	¥826,500	¥834,500	¥849,500
¥598,800	¥603,700	¥611,700	¥626,700	¥662,800	¥667,200	¥675,700	¥691,200	¥912,800	¥917,200	¥925,200	¥940,200
M00-3016J	M00-3018J	M00-3019J	M00-3021J	M00-3016J	M00-3018J	M00-3019J	M00-3021J	C00-3016J	C00-3018J	C00-3019J	C00-3021J
¥590,000	¥596,500	¥615,500	¥636,500	¥653,000	¥660,000	¥679,500	¥701,000	¥903,000	¥910,000	¥929,000	¥950,000
¥667,000	¥673,500	¥692,500	¥713,500	¥730,000	¥737,000	¥756,500	¥778,000	¥980,000	¥987,000	¥1,006,000	¥1,027,000
M007-2818P	M007-2818P	M007-2818P	M007-2821P	M007-2818P	M007-2818P	M007-2818P	M007-2821P	C007-2818P	C007-2818P	C007-2818P	C007-2821P
¥826,900	¥838,200	¥873,700	¥886,000	¥897,900	¥911,200	¥946,700	¥960,000	¥1,152,900	¥1,165,200	¥1,200,700	¥1,213,000
¥882,900	¥895,200	¥930,700	¥943,000	¥954,500	¥968,200	¥1,003,700	¥1,017,000	¥1,209,900	¥1,222,200	¥1,257,700	¥1,270,000
M007-2818P	M007-2818P	M007-2818P	M007-2821P	M007-2818P	M007-2818P	M007-2818P	M007-2821P	C007-2818P	C007-2818P	C007-2818P	C007-2821P
¥742,500	¥752,500	¥781,000	¥791,000	¥814,500	¥825,500	¥854,000	¥865,000	¥1,069,500	¥1,079,500	¥1,108,000	¥1,118,000
¥807,000	¥817,000	¥845,500	¥855,500	¥879,000	¥890,000	¥918,500	¥929,500	¥1,134,000	¥1,144,000	¥1,172,500	¥1,182,500
M007-2818P	M007-2818P	M007-2818P	M007-2821P	M007-2818P	M007-2818P	M007-2818P	M007-2821P	C007-2818P	C007-2818P	C007-2818P	C007-2821P
¥665,500	¥674,000	¥696,500	¥705,000	¥737,500	¥747,000	¥769,500	¥779,000	¥992,500	¥1,001,000	¥1,023,500	¥1,032,000
¥740,500	¥749,000	¥771,500	¥780,000	¥812,500	¥822,000	¥844,500	¥854,000	¥1,067,500	¥1,076,000	¥1,098,500	¥1,107,000
M007-2818P	M007-2818P	M007-2818P	M007-2821P	M007-2818P	M007-2818P	M007-2818P	M007-2821P	C007-2818P	C007-2818P	C007-2818P	C007-2821P
¥340,000	¥646,000	¥667,000	¥673,000	¥712,000	¥718,000	¥740,000	¥747,000	¥967,000	¥973,000	¥994,000	¥1,000,000
¥718,200	¥724,200	¥745,200	¥751,200	¥790,200	¥797,200	¥818,200	¥825,200	¥1,045,200	¥1,051,200	¥1,072,200	¥1,078,200
M007-2818P	M007-2818P	M007-2818P	M007-2821P	M007-2818P	M007-2818P	M007-2818P	M007-2821P	C007-2818P	C007-2818P	C007-2818P	C007-2821P
¥601,000	¥606,500	¥624,500	¥630,000	¥673,000	¥679,500	¥697,500	¥704,000	¥928,000	¥933,500	¥951,500	¥957,000
¥684,500	¥690,000	¥708,000	¥713,500	¥756,500	¥763,000	¥781,000	¥787,500	¥1,011,500	¥1,017,000	¥1,035,000	¥1,040,500
M007-2818P	M007-2818P	M007-2818P	M007-2821P	M007-2818P	M007-2818P	M007-2818P	M007-2821P	C007-2818P	C007-2818P	C007-2818P	C007-2821P
¥543,800	¥548,200	¥563,200	¥567,600	¥615,800	¥621,200	¥636,200	¥641,600	¥870,800	¥875,200	¥890,200	¥894,600
¥634,500	¥638,900	¥653,900	¥658,300	¥706,500	¥711,900	¥726,900	¥732,300	¥961,500	¥965,900	¥980,900	¥985,300
M007-3018P	M007-3018P	M007-3018P	M007-3021P	M007-3018P	M007-3018P	M007-3018P	M007-3021P	C007-3018P	C007-3018P	C007-3018P	C007-3021P
¥833,700	¥846,000	¥881,500	¥893,800	¥905,700	¥919,000	¥954,500	¥967,800	¥1,167,700	¥1,180,000	¥1,215,500	¥1,227,800
¥890,700	¥903,000	¥938,500	¥950,800	¥962,700	¥976,000	¥1,011,500	¥1,024,800	¥1,224,700	¥1,237,000	¥1,272,500	¥1,284,800
M007-3018P	M007-3018P	M007-3018P	M007-3021P	M007-3018P	M007-3018P	M007-3018P	M007-3021P	C007-3018P	C007-3018P	C007-3018P	C007-3021P
¥747,500	¥757,500	¥786,000	¥796,000	¥819,500	¥830,500	¥859,000	¥870,000	¥1,081,500	¥1,091,500	¥1,120,000	¥1,130,000
¥812,000	¥822,000	¥850,500	¥860,500	¥884,000	¥895,000	¥923,500	¥934,500	¥1,146,000	¥1,156,000	¥1,184,500	¥1,194,500
M007-3018P	M007-3018P	M007-3018P	M007-3021P	M007-3018P	M007-3018P	M007-3018P	M007-3021P	C007-3018P	C007-3018P	C007-3018P	C007-3021P
¥668,500	¥677,000	¥699,500	¥708,000	¥740,500	¥750,000	¥772,500	¥782,000	¥1,002,500	¥1,011,000	¥1,033,500	¥1,042,000
¥743,500	¥752,000	¥774,500	¥783,000	¥815,500	¥825,000	¥847,500	¥857,000				





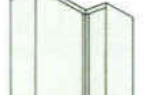
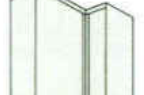













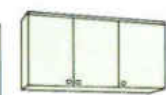

**RO・RD
RA・RG
RB**

※□□の中には商品記号が入ります。

							
吊戸棚 □□-135T ¥104,800 1350×360×500	□□-120T ¥91,600 1200×360×500	□□-90T ¥72,000 900×360×500	□□-60T ¥56,700 600×360×500	□□-45T-R(L) ¥39,800 450×360×500	□□-30T-R(L) ¥31,000 300×360×500	□□-15T-R(L) ¥25,200 150×360×500	吊戸棚 □□-756TC-R(L) ¥78,000 750×600×500 イラストは右仕様。
							
セミロング 吊戸棚 □□-135TM ¥125,000 1350×360×700	□□-120TM ¥105,500 1200×360×700	□□-90TM ¥88,800 900×360×700	□□-60TM ¥65,800 600×360×700	□□-45TM-R(L) ¥48,200 450×360×700	□□-30TM-R(L) ¥40,700 300×360×700	□□-15TM-R(L) ¥31,800 150×360×700	セミロング吊戸棚 □□-756TCM-R(L) ¥83,000 750×600×700 イラストは右仕様。
							
ロング □□-90TL 吊戸棚 ¥100,000 900×360×900	□□-60TL ¥85,000 600×360×900	□□-45TL-R(L) ¥55,800 450×360×900	□□-30TL-R(L) ¥47,000 300×360×900	水切棚付吊戸棚 □□-90TLM ¥117,000 900×360×900	□□-60TLM ¥101,700 600×360×900	ロング吊戸棚 □□-756TCL-R(L) ¥108,000 750×600×900 イラストは右仕様。	ロング吊戸棚 □□-756TCL-R(L) ¥108,000 750×600×900 イラストは右仕様。





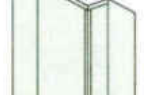
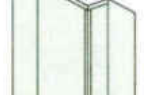



















**WO
DO・BO**

※□□の中には商品記号が入ります。

							
吊戸棚 □□-135T ¥75,000 1350×360×500	□□-120T ¥69,500 1200×360×500	□□-90T ¥48,500 900×360×500	□□-60T ¥39,500 600×360×500	□□-45T-R(L) ¥29,500 450×360×500	□□-30T-R(L) ¥24,500 300×360×500	□□-15T-R(L) ¥19,500 150×360×500	吊戸棚 □□-756TC-R(L) ¥64,500 750×600×500 イラストは右仕様。
							
セミロング 吊戸棚 □□-135TM ¥84,000 1350×360×700	□□-120TM ¥69,500 1200×360×700	□□-90TM ¥58,000 900×360×700	□□-60TM ¥42,000 600×360×700	□□-45TM-R(L) ¥33,000 450×360×700	□□-30TM-R(L) ¥28,000 300×360×700	□□-15TM-R(L) ¥23,500 150×360×700	セミロング吊戸棚 □□-756TCM-R(L) ¥71,000 750×600×700 イラストは右仕様。
							
ロング □□-90TL 吊戸棚 ¥62,000 900×360×900	□□-60TL ¥52,500 600×360×900	□□-45TL-R(L) ¥42,000 450×360×900	□□-30TL-R(L) ¥33,000 300×360×900	水切棚付吊戸棚 □□-90TLM ¥78,000 900×360×900	□□-60TLM ¥68,000 600×360×900	ロング吊戸棚 □□-756TCL-R(L) ¥77,500 750×600×900 イラストは右仕様。	ロング吊戸棚 □□-756TCL-R(L) ¥77,500 750×600×900 イラストは右仕様。

**AG・NG
DG・GG**

※□□の中には商品記号が入ります。

							
吊戸棚 □□-135T ¥51,500 1350×360×500	□□-120T ¥43,000 1200×360×500	□□-90T ¥34,500 900×360×500	□□-60T ¥28,000 600×360×500	□□-45T-R(L) ¥21,500 450×360×500	□□-30T-R(L) ¥18,000 300×360×500	□□-15T-R(L) ¥15,500 150×360×500	吊戸棚 □□-756TC-R(L) ¥49,500 750×600×500 イラストは右仕様。
							
セミロング 吊戸棚 □□-135TM ¥71,000 1350×360×700	□□-120TM ¥58,000 1200×360×700	□□-90TM ¥45,000 900×360×700	□□-60TM ¥30,000 600×360×700	□□-45TM-R(L) ¥24,000 450×360×700	□□-30TM-R(L) ¥21,000 300×360×700	□□-15TM-R(L) ¥18,500 150×360×700	セミロング吊戸棚 □□-756TCM-R(L) ¥54,500 750×600×700 イラストは右仕様。
							
ロング □□-90TL 吊戸棚 ¥53,000 900×360×900	□□-60TL ¥43,000 600×360×900	□□-45TL-R(L) ¥38,000 450×360×900	□□-30TL-R(L) ¥28,000 300×360×900	水切棚付吊戸棚 □□-90TLM ¥68,000 900×360×900	□□-60TLM ¥58,000 600×360×900	ロング吊戸棚 □□-756TCL-R(L) ¥59,500 750×600×900 イラストは右仕様。	ロング吊戸棚 □□-756TCL-R(L) ¥59,500 750×600×900 イラストは右仕様。

ロング ガラス吊戸棚 □□-90TLG ¥108,500 800×380×900

□□-60TLG ¥89,800 600×360×900

□□-45TLG-R(L) ¥62,000 450×360×900

□□-30TLG-R(L) ¥50,800 300×360×900

中棚ガラス吊戸棚 □□-80TCG ¥49,300 600×272×400

□□-90TCG ¥78,000 900×272×400

□□-60TCG ¥29,500 600×272×400

□□-90TCG ¥47,500 900×272×400

両面ガラス吊戸棚 □□-135TWMG ¥266,500 1350×416×700

両面ガラス吊戸棚 □□-80TCG ¥29,500 600×272×400

□□-90TCG ¥47,500 900×272×400

両面ガラス吊戸棚 □□-135TWMG ¥180,000 1350×416×700

蛍光灯付吊戸棚 □□-90TMF ¥89,000 900×360×700

□□-90TMF ¥67,500 900×360×700

レンジ台

スライド収納庫

両面収納庫

両面カウンター
※扉は片面仕様です

上台	800×582×500 □□S-80TU ¥61,000	800×582×500 □□S-80TU ¥61,000	800×582×500 □□S-80TU ¥61,000	450×582×500 □□S-45TU R/L ¥45,500	450×582×500 □□S-45TU R/L ¥45,500	300×582×500 □□S-30TU R/L ¥34,800	900×430×500 □□S-90KTU ¥60,000	900×430×500 □□S-90KTU ¥60,000	450×430×500 □□S-45KTU R/L ¥45,000	450×430×500 □□S-45KTU R/L ¥45,000	600×450×500 □□S-60TUW ¥53,000	
中台	800×582×989 □□S-80M ¥74,900	800×582×989 □□S-80MG ¥77,000	800×582×989 □□S-80MR ¥61,500	450×582×989 □□S-45MR R/L ¥97,400	450×582×989 □□S-45MR R/L ¥63,200	300×582×989 □□S-30MS ¥65,800	900×430×989 □□S-90M ¥73,900	900×430×989 □□S-90MG ¥76,000	450×430×989 □□S-45M R/L ¥60,400	450×430×989 □□S-45MG R/L ¥62,200		
下台	800×582×831 □□S-80B ¥91,300	800×582×831 □□S-80B ¥91,300	800×582×831 □□S-80BR ¥91,300	450×582×831 □□S-45B ¥73,700	450×582×831 □□S-45B ¥73,700	300×582×831 □□S-30B ¥58,400	900×430×831 □□S-90B ¥69,300	900×430×831 □□S-90B ¥69,300	450×430×831 □□S-45B R/L ¥62,000	450×430×831 □□S-45B R/L ¥62,000	600×450×1800 □□S-60TOW ¥178,700	1350×450×850 □□S-135KW ¥212,000

ロング ガラス吊戸棚 □□-90TLG ¥64,000 800×380×900

□□-60TLG ¥54,000 600×360×900

□□-45TLG-R(L) ¥43,500 450×360×900

□□-30TLG-R(L) ¥35,000 300×360×900

中棚ガラス吊戸棚 □□-80TCG ¥47,500 600×272×400

□□-60TCG ¥29,500 600×272×400

□□-90TCG ¥47,500 900×272×400

両面ガラス吊戸棚 □□-135TWMG ¥180,000 1350×416×700

両面ガラス吊戸棚 □□-80TCG ¥29,500 600×272×400

□□-90TCG ¥47,500 900×272×400

両面ガラス吊戸棚 □□-135TWMG ¥180,000 1350×416×700

蛍光灯付吊戸棚 □□-90TMF ¥87,500 900×360×700

□□-90TMF ¥67,500 900×360×700

レンジ台

スライド収納庫

両面収納庫

両面カウンター
※扉は片面仕様です

上台	800×582×500 □□S-80TU ¥44,500	800×582×500 □□S-80TU ¥44,500	800×582×500 □□S-80TU ¥44,500	450×582×500 □□S-45TU R/L ¥34,500	450×582×500 □□S-45TU R/L ¥34,500	300×582×500 □□S-30TU R/L ¥27,000	900×430×500 □□S-90KTU ¥43,500	900×430×500 □□S-90KTU ¥43,500	450×430×500 □□S-45KTU R/L ¥34,000	450×430×500 □□S-45KTU R/L ¥34,000	600×450×500 □□S-60TUW ¥39,500	
中台	800×582×989 □□S-80M ¥57,500	800×582×989 □□S-80MG ¥59,000	800×582×989 □□S-80MR ¥47,000	450×582×989 □□S-45MR R/L ¥78,000	450×582×989 □□S-45MR R/L ¥49,000	300×582×989 □□S-30MS ¥53,500	900×430×989 □□S-90M ¥56,500	900×430×989 □□S-90MG ¥58,000	450×430×989 □□S-45M R/L ¥48,200	450×430×989 □□S-45MG R/L ¥48,000		
下台	800×582×831 □□S-80B ¥68,000	800×582×831 □□S-80B ¥68,000	800×582×831 □□S-80BR ¥68,000	450×582×831 □□S-45B ¥56,000	450×582×831 □□S-45B ¥56,000	300×582×831 □□S-30B ¥48,500	900×430×831 □□S-90B ¥66,000	900×430×831 □□S-90B ¥66,000	450×430×831 □□S-45B R/L ¥48,000	450×430×831 □□S-45B R/L ¥48,000	600×450×1800 □□S-60TOW ¥138,000	1350×450×850 □□S-135KW ¥164,000

ロング ガラス吊戸棚 □□-90TLG ¥54,800 800×380×900

□□-60TLG ¥45,000 600×360×900

□□-45TLG-R(L) ¥37,500 450×360×900

□□-30TLG-R(L) ¥29,500 300×360×900

中棚ガラス吊戸棚 □□-80TCG ¥38,000 600×272×400

□□-60TCG ¥24,500 600×272×400

□□-90TCG ¥38,000 900×272×400

両面ガラス吊戸棚 □□-135TWMG ¥128,000 1350×416×700

両面ガラス吊戸棚 □□-80TCG ¥24,500 600×272×400

□□-90TCG ¥38,000 900×272×400

両面ガラス吊戸棚 □□-135TWMG ¥128,000 1350×416×700

蛍光灯付吊戸棚 □□-90TMF ¥54,500 900×360×700

□□-90TMF ¥45,500 900×360×700

レンジ台

スライド収納庫

両面収納庫

両面カウンター
※扉は片面仕様です

上台	800×582×500 □□S-80TU ¥33,000	800×582×500 □□S-80TU ¥33,000	800×582×500 □□S-80TU ¥33,000	450×582×500 □□S-45TU R/L ¥25,000	450×582×500 □□S-45TU R/L ¥25,000	300×582×500 □□S-30TU R/L ¥20,500	900×430×500 □□S-90KTU ¥32,000	900×430×500 □□S-90KTU ¥32,000	450×430×500 □□S-45KTU R/L ¥24,500	450×430×500 □□S-45KTU R/L ¥24,500	600×450×500 □□S-60TUW ¥28,000	
中台	800×582×989 □□S-80M ¥48,000	800×582×989 □□S-80MG ¥52,000	800×582×989 □□S-80MR ¥43,000	450×582×989 □□S-45MR R/L ¥71,000	450×582×989 □□S-45MR R/L ¥44,000	300×582×989 □□S-30MS ¥49,000	900×430×989 □□S-90M ¥47,000	900×430×989 □□S-90MG ¥51,000	450×430×989 □□S-45M R/L ¥41,200	450×430×989 □□S-45MG R/L ¥43,000		
下台	800×582×831 □□S-80B ¥55,500	800×582×831 □□S-80B ¥55,500	800×582×831 □□S-80BR ¥55,500	450×582×831 □□S-45B ¥51,000	450×582×831 □□S-45B ¥51,000	300×582×831 □□S-30B ¥41,000	900×430×831 □□S-90B ¥53,000	900×430×831 □□S-90B ¥53,000	450×430×831 □□S-45B R/L ¥38,000	450×430×831 □□S-45B R/L ¥38,000	600×450×1800 □□S-60TOW ¥122,000	1350×450×850 □□S-135KW ¥134,000

**MGR・MGG
MGM・MGW
MGC・MGE**

※□□の中には商品記号が入ります。

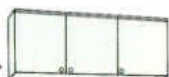

吊戸棚 □□-135T
¥48,600
1350×360×500



□□-120T
¥40,500
1200×360×500



□□-90T
¥33,000
900×360×500



□□-60T
¥26,700
600×360×500



□□-45T-R(L)
¥20,500
450×360×500



□□-30T-R(L)
¥17,000
300×360×500



□□-15T-R(L)
¥14,600
150×360×500



吊戸棚 □□-756TC-R(L)
¥46,000
750×600×500 イラストは右仕様。

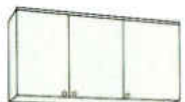

セミロング 吊戸棚 □□-135TM
¥61,200
1350×360×700



□□-120TM
¥51,600
1200×360×700

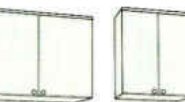

□□-90TM
¥40,200
900×360×700



□□-60TM
¥28,700
600×360×700



□□-45TM-R(L)
¥22,500
450×360×700

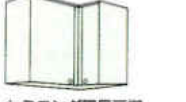

□□-30TM-R(L)
¥19,800
300×360×700



□□-15TM-R(L)
¥16,800
150×360×700



セミロング 吊戸棚 □□-756TCM-R(L)
¥51,500
750×600×700 イラストは右仕様。



ロング 吊戸棚 □□-90TL
¥51,000
900×360×900



□□-60TL
¥41,800
600×360×900



□□-45TL-R(L)
¥34,600
450×360×900



□□-30TL-R(L)
¥27,200
300×360×900



□□-90TLM
¥65,000
900×360×900

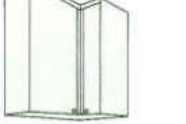

□□-60TLM
¥55,000
600×360×900



ロング 吊戸棚 □□-756TCL-R(L)
¥57,500
750×600×900 イラストは右仕様。



水切棚付吊戸棚 □□-90TLM
¥65,000
900×360×900



□□-60TLM
¥55,000
600×360×900

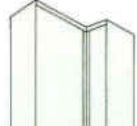

ロング 吊戸棚 □□-756TCL-R(L)
¥57,500
750×600×900 イラストは右仕様。

**HO・SBR
SG・SI
SA・TW**

※□□の中には商品記号が入ります。
※シャインシリーズについては、ガラス屏が木目のみとなります。



吊戸棚 □□-135T
¥40,500
1350×360×500



□□-120T
¥36,500
1200×360×500



□□-90T
¥30,000
900×360×500



□□-60T
¥24,500
600×360×500



□□-45T-R(L)
¥17,500
450×360×500



□□-30T-R(L)
¥15,500
300×360×500



□□-15T-R(L)
¥13,000
150×360×500



吊戸棚 □□-756TC-R(L)
¥40,000
750×600×500 イラストは右仕様。



セミロング 吊戸棚 □□-135TM
¥51,000
1350×360×700



□□-120TM
¥43,000
1200×360×700

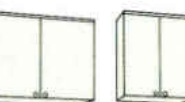

□□-90TM
¥33,500
900×360×700



□□-60TM
¥27,000
600×360×700



□□-45TM-R(L)
¥19,500
450×360×700



□□-30TM-R(L)
¥16,500
300×360×700



□□-15TM-R(L)
¥14,000
150×360×700



セミロング 吊戸棚 □□-756TCM-R(L)
¥45,000
750×600×700 イラストは右仕様。



ロング 吊戸棚 □□-90TL
¥48,000
900×360×900

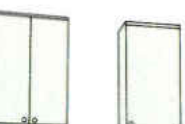

□□-60TL
¥40,500
600×360×900



□□-45TL-R(L)
¥33,500
450×360×900



□□-30TL-R(L)
¥26,000
300×360×900



□□-90TLM
¥61,000
900×360×900

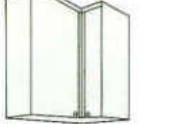

□□-60TLM
¥51,000
600×360×900



ロング 吊戸棚 □□-756TCL-R(L)
¥60,000
750×600×900 イラストは右仕様。



水切棚付吊戸棚 □□-90TLM
¥61,000
900×360×900

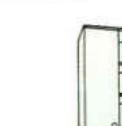

□□-60TLM
¥51,000
600×360×900

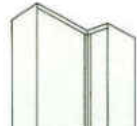

ロング 吊戸棚 □□-756TCL-R(L)
¥60,000
750×600×900 イラストは右仕様。

**FW
EW・JW
BS・BH
BM・BN**

※□□の中には商品記号が入ります。



吊戸棚 □□-135T
¥37,000
1350×360×500



□□-120T
¥33,000
1200×360×500



□□-90T
¥24,000
900×360×500



□□-60T
¥19,000
600×360×500



□□-45T-R(L)
¥15,500
450×360×500



□□-30T-R(L)
¥12,000
300×360×500



□□-15T-R(L)
¥10,500
150×360×500



吊戸棚 □□-756TC-R(L)
¥29,500
750×600×500 イラストは右仕様。



セミロング 吊戸棚 □□-135TM
¥43,000
1350×360×700



□□-120TM
¥39,800
1200×360×700



□□-90TM
¥27,800
900×360×700



□□-60TM
¥22,000
600×360×700



□□-45TM-R(L)
¥16,500
450×360×700



□□-30TM-R(L)
¥13,500
300×360×700



□□-15TM-R(L)
¥12,000
150×360×700



セミロング 吊戸棚 □□-756TCM-R(L)
¥31,000
750×600×700 イラストは右仕様。



ロング 吊戸棚 □□-90TL
¥43,000
900×360×900

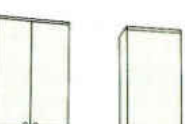

□□-60TL
¥36,000
600×360×900



□□-45TL-R(L)
¥30,500
450×360×900



□□-30TL-R(L)
¥24,000
300×360×900



□□-90TLM
¥58,000
900×360×900



□□-60TLM
¥48,000
600×360×900



ロング 吊戸棚 □□-756TCL-R(L)
¥36,000
750×600×900 イラストは右仕様。



水切棚付吊戸棚 □□-90TLM
¥58,000
900×360×900

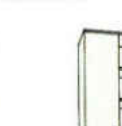

□□-60TLM
¥48,000
600×360×900

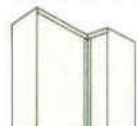

ロング 吊戸棚 □□-756TCL-R(L)
¥36,000
750×600×900 イラストは右仕様。

ロング ガラス吊戸棚
 □□-90TLG
 ¥53,800
 900×360×900

□□-60TLG
 ¥44,300
 600×360×900

□□-45TLG-R(L)
 ¥36,700
 450×360×900

□□-30TLG-R(L)
 ¥28,600
 300×360×900

中棚ガラス吊戸棚
 □□-90TCG
 ¥37,400
 900×272×400

□□-60TCG
 ¥24,300
 600×272×400

両面ガラス吊戸棚
 □□-135TWMG
 ¥125,000
 1350×416×700

蛍光灯付吊戸棚
 □□-90TMF
 ¥51,800
 900×360×700

レンジ台

スライド収納庫

両面収納庫

両面カウンター
 ※扉は片面仕様です

上台	900×582×500 CDS-90TU ¥31,400	600×582×500 CDS-60TU ¥31,400	600×582×500 CDS-60TU ¥31,400	450×582×500 CDS-45TU R/L ¥23,900	450×582×500 CDS-45TU R/L ¥23,900	300×582×500 CDS-30TU R/L ¥18,500	600×430×500 CDS-60KTU ¥30,600	600×430×500 CDS-60KTU ¥30,600	450×430×500 CDS-45KTU R/L ¥23,200	450×430×500 CDS-45KTU R/L ¥23,200	600×450×500 CDS-60TUW ¥26,700	
中台	600×582×969 CDS-60M ¥46,900	600×582×969 CDS-60MG ¥51,000	600×582×969 CDS-60MR ¥41,000	450×582×969 CDS-45MR R/L ¥69,000	450×582×969 CDS-45MR R/L ¥43,200	300×582×969 CDS-30MR ¥47,500	600×430×969 CDS-60KM ¥46,000	600×430×969 CDS-60KMG ¥49,600	450×430×969 CDS-45KM R/L ¥40,900	450×430×969 CDS-45KMR/L ¥42,200		
下台	600×582×831 CDS-60BD ¥53,000	600×582×831 CDS-60BD ¥53,000	600×582×831 CDS-60BD ¥53,000	450×582×831 CDS-45BD ¥49,000	450×582×831 CDS-45BD ¥49,000	300×582×831 CDS-30BD ¥38,000	600×430×831 CDS-60KD ¥51,600	600×430×831 CDS-60KD ¥51,600	450×430×831 CDS-45KD R/L ¥33,000	450×430×831 CDS-45KD R/L ¥33,000	600×450×1800 CDS-60TUW ¥120,000	1350×450×850 CDS-135W ¥131,000

ロング ガラス吊戸棚
 ST-90TLG
 □□-90TLG
 ¥52,000
 900×360×900

ST-60TLG
 □□-60TLG
 ¥43,500
 600×360×900

ST-45TLG-R(L)
 □□-45TLG-R(L)
 ¥35,500
 450×360×900

ST-30TLG-R(L)
 □□-30TLG-R(L)
 ¥27,500
 300×360×900

中棚ガラス吊戸棚
 ST-90TCG
 □□-90TCG
 ¥36,500
 900×272×400

ST-60TCG
 □□-60TCG
 ¥24,000
 600×272×400

両面ガラス吊戸棚
 ST-135TWMG
 □□-135TWMG
 ¥118,000
 1350×416×700

蛍光灯付吊戸棚
 □□-90TMF
 ¥43,000
 900×360×700

レンジ台

スライド収納庫

両面収納庫

両面カウンター
 ※扉は片面仕様です

上台	600×582×500 CDS-60TU ¥29,000	600×582×500 CDS-60TU ¥29,000	600×582×500 CDS-60TU ¥29,000	450×582×500 CDS-45TU R/L ¥22,000	450×582×500 CDS-45TU R/L ¥22,000	300×582×500 CDS-30TU R/L ¥17,500	600×430×500 CDS-60KTU ¥28,000	600×430×500 CDS-60KTU ¥28,000	450×430×500 CDS-45KTU R/L ¥21,500	450×430×500 CDS-45KTU R/L ¥21,500	600×450×500 CDS-60TUW ¥24,500	
中台	600×582×969 CDS-60M ¥45,500	600×582×969 CDS-60MG ¥49,000	600×582×969 CDS-60MR ¥38,000	450×582×969 CDS-45MR R/L ¥66,000	450×582×969 CDS-45MR R/L ¥42,000	300×582×969 CDS-30MR ¥45,000	600×430×969 CDS-60KM ¥44,500	600×430×969 CDS-60KMG ¥48,000	450×430×969 CDS-45KM R/L ¥38,600	450×430×969 CDS-45KMR/L ¥41,000		
下台	600×582×831 CDS-60BD ¥45,000	600×582×831 CDS-60BD ¥45,000	600×582×831 CDS-60BD ¥45,000	450×582×831 CDS-45BD ¥47,000	450×582×831 CDS-45BD ¥47,000	300×582×831 CDS-30BD ¥35,000	600×430×831 CDS-60KD ¥43,000	600×430×831 CDS-60KD ¥43,000	450×430×831 CDS-45KD R/L ¥27,500	450×430×831 CDS-45KD R/L ¥27,500	600×450×1800 CDS-60TUW ¥117,000	1350×450×850 CDS-135W ¥126,000

ロング ガラス吊戸棚
 □□-90TLG
 ¥50,000
 900×360×900

□□-60TLG
 ¥41,000
 600×360×900

□□-45TLG-R(L)
 ¥34,000
 450×360×900

□□-30TLG-R(L)
 ¥26,500
 300×360×900

中棚ガラス吊戸棚
 □□-90TCG
 ¥36,000
 900×272×400

□□-60TCG
 ¥23,500
 600×272×400

両面ガラス吊戸棚
 □□-135TWMG
 ¥108,000
 1350×416×700

蛍光灯付吊戸棚
 □□-90TMF
 ¥37,300
 900×360×700

レンジ台

スライド収納庫

両面収納庫

両面カウンター
 ※扉は片面仕様です

上台	600×582×500 CDS-60TU ¥23,000	600×582×500 CDS-60TU ¥23,000	600×582×500 CDS-60TU ¥23,000	450×582×500 CDS-45TU R/L ¥17,000	450×582×500 CDS-45TU R/L ¥17,000	300×582×500 CDS-30TU R/L ¥14,000	600×430×500 CDS-60KTU ¥22,000	600×430×500 CDS-60KTU ¥22,000	450×430×500 CDS-45KTU R/L ¥16,500	450×430×500 CDS-45KTU R/L ¥16,500	600×450×500 CDS-60TUW ¥19,000	
中台	600×582×969 CDS-60M ¥41,000	600×582×969 CDS-60MG ¥51,000	600×582×969 CDS-60MR ¥36,000	450×582×969 CDS-45MR R/L ¥63,000	450×582×969 CDS-45MR R/L ¥41,000	300×582×969 CDS-30MR ¥44,000	600×430×969 CDS-60KM ¥40,000	600×430×969 CDS-60KMG ¥47,000	450×430×969 CDS-45KM R/L ¥36,000	450×430×969 CDS-45KMR/L ¥40,000		
下台	600×582×831 CDS-60BD ¥40,500	600×582×831 CDS-60BD ¥40,500	600×582×831 CDS-60BD ¥40,500	450×582×831 CDS-45BD ¥43,000	450×582×831 CDS-45BD ¥43,000	300×582×831 CDS-30BD ¥29,400	600×430×831 CDS-60KD ¥36,500	600×430×831 CDS-60KD ¥36,500	450×430×831 CDS-45KD R/L ¥22,500	450×430×831 CDS-45KD R/L ¥22,500	600×450×1800 CDS-60TUW ¥109,000	1350×450×850 CDS-135W ¥120,000

CW・CL CB・CF

※□の中には商品記号が入ります。



吊戸棚 □□-165T
¥46,800
1650×367×500



吊戸棚 □□-150T
¥39,800
1500×367×500

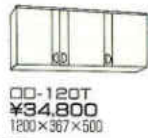

吊戸棚 □□-120T
¥34,800
1200×367×500

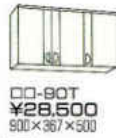

吊戸棚 □□-90T
¥28,500
900×367×500



吊戸棚 □□-80T
¥23,000
800×367×500



吊戸棚 □□-35T
¥15,500
350×367×500



吊戸棚 □□-30T-R(L)
¥14,500
300×367×500



吊戸棚 □□-15T-R(L)
¥12,500
150×367×500



セミロング吊戸棚 □□-120TM
¥39,800
1200×367×633



セミロング吊戸棚 □□-90TM
¥31,800
900×367×633



セミロング吊戸棚 □□-60TM
¥25,500
600×367×633

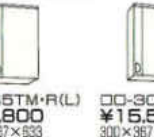

セミロング吊戸棚 □□-45TM-R(L)
¥18,800
450×367×633



セミロング吊戸棚 □□-30TM-R(L)
¥15,500
300×367×633



セミロング吊戸棚 □□-15TM-R(L)
¥13,500
150×367×633



両吊戸棚 □□-75TC
¥37,000
750×750×500



セミロング両吊戸棚 □□-75TCM
¥42,000
750×750×633



中棚ガラス吊戸棚 □□-90TCG
¥35,500
900×272×400



中棚ガラス吊戸棚 □□-80TCG
¥23,000
800×272×400



両面ガラス吊戸棚 □□-135TWMG
¥118,000
1350×416×700



ロングガラス吊戸棚 □□-80TLG
¥43,000
800×360×900

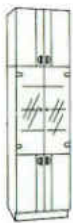

上台 □□-80TMUW
¥36,000
600×582×633

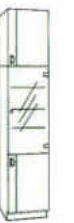

上台 □□-45TMUJ
¥28,000
450×582×633

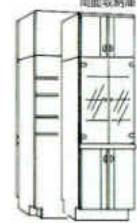

上台 □□-80TMUW
¥23,000
600×450×633

下台 □□-80TDG
¥97,000
600×582×1700

下台 □□-45TDG
¥77,000
450×582×1700

下台 □□-80TDW
¥115,000
600×450×1700

下台 □□-15KW
¥125,000
1350×450×850

ワーキングカウンター



ホワイト(ポストフォームカウンター)、木目(木製カウンター)

開口	900	1350	1500	1800	2100	2400	2700
450 ホワイト	¥21,000	¥32,000	¥33,500	¥36,000	¥43,000	¥49,000	¥53,000
800 ホワイト	¥22,000	¥33,000	¥34,500	¥37,000	¥47,000	¥53,000	¥57,000
450 木目	¥33,000	¥52,000	¥58,000	¥70,000	¥82,000	¥94,000	¥108,000
800 木目	¥38,000	¥57,000	¥63,000	¥75,000	¥87,000	¥99,000	¥111,000

※木目タイプ(WO・DO・BO)については受注生産です。※人工大理石カウンターについては別途ご相談下さい。

ベースキャビネット



※左右開きがあります。
※□の中には商品記号が入ります。

	奥行	開口300	開口450
RO RB	450%	□□-30KDI ¥54,000	□□-45KDI ¥62,000
	800%	□□-30BDI ¥58,900	□□-45BDI ¥66,000
WO BO	450%	□□-30KDI ¥44,000	□□-45KDI ¥48,000
	800%	□□-30BDI ¥47,500	□□-45BDI ¥49,500
DG NG	450%	□□-30KDI ¥38,000	□□-45KDI ¥38,000
	800%	□□-30BDI ¥39,500	□□-45BDI ¥41,500
MGR MGM MGC MGE	450%	□□-30KDI ¥30,000	□□-45KDI ¥33,000
	800%	□□-30BDI ¥33,000	□□-45BDI ¥35,400
HO SG	450%	□□-30KDI ¥25,000	□□-45KDI ¥27,500
	800%	□□-30BDI ¥27,500	□□-45BDI ¥29,500
FW JW	450%	□□-30KDI ¥19,000	□□-45KDI ¥22,500
	800%	□□-30BDI ¥21,500	□□-45BDI ¥24,000

中間ガラス棚

吊戸棚	枠付ガラス棚300(450)×380×950
RO-RA-30GL	¥53,900
DO-WO-30GL	¥37,400
DG-NG-30GL	¥31,600
MGR-MGW-30GL	¥31,000
HO-SG-30GL	¥29,800
FW-JW-30GL	¥28,300
RO-RA-45GL	¥66,000
DO-WO-45GL	¥46,200
DG-NG-45GL	¥39,800
MGR-MGW-45GL	¥38,900
HO-SG-45GL	¥37,700
FW-JW-45GL	¥36,200

飾り幕板

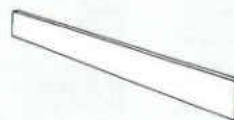

D-240 2400×18×100	¥23,000
RA-RB-RG	¥9,300
RO-WO-DO-BO	¥6,300
DG-NG	¥5,200
HO-TW-MG	¥5,200
SA-SR-MGG-MGM	¥5,200
FW-EW-JW	¥5,200
BS-BH-BN-BM	¥5,200
CW-CL-CB-CF	¥5,200

マルチ収納庫 セットプラン R(L)

300(450)×582×2300



下台仕様	標準タイプ	
	300%	450%
RO-RA-RG-RB	¥139,800	¥227,900
WO-DO	¥109,500	¥187,500
DG-NG	¥91,500	¥161,000
MG	¥85,600	¥154,200
HO-TW	¥79,000	¥146,900
FW-JW	¥70,400	¥130,400



下台仕様	引出しタイプ	
	300%	450%
RO-RA-RG-RB	¥156,800	¥240,500
WO-DO	¥124,500	¥198,000
DG-NG	¥106,000	¥172,500
MG	¥97,800	¥183,800
HO-TW	¥89,000	¥154,900
FW-JW	¥78,500	¥138,000



下台仕様	スライドバスケットタイプ	
	300%	450%
RO-RA-RG-RB	¥157,400	¥249,200
WO-DO	¥125,500	¥204,500
DG-NG	¥107,500	¥182,000
MG	¥102,800	¥177,000
HO-TW	¥96,500	¥172,400
FW-JW	¥86,400	¥157,000

エンドパネル

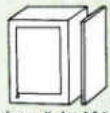

ウォールキャビネット用

ロングウォールキャビネット用

20×364×900	E-TL・RA (RG) (RB)	¥29,000
	E-TL・RO (WO) (DO) (BO)	¥19,000
	E-TL・NG (DG) (GG)	¥15,000
	E-TL・HO (TW) (MG)	¥8,000
	E-TL・FW (EW) (JW)	
	・BS (BH) (BM) (BN)	¥8,000
	E-TL・CW (CL) (CB) (CF)	¥8,000

ミドルウォールキャビネット用

20×364×700	E-TM・RA (RG) (RB)	¥26,000
	E-TM・RO (WO) (DO) (BO)	¥14,000
	E-TM・NG (DG) (GG)	¥11,000
	E-TM・HO (TW) (MG)	¥6,000
	E-TM・FW (EW) (JW)	
	・BS (BH) (BM) (BN)	¥6,000
	E-TM・CW (CL) (CB) (CF)	¥6,000

ショートウォールキャビネット用

20×364×500	E-T・RA (RG) (RB)	¥22,000
	E-T・RO (WO) (DO) (BO)	¥9,000
	E-T・NG (DG) (GG)	¥6,000
	E-T・HO (TW) (MG)	¥4,500
	E-T・FW (EW) (JW)	
	・BS (BH) (BM) (BN)	¥4,500
	E-T・CW (CL) (CB) (CF)	¥4,500

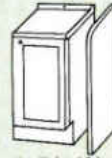

ベースキャビネット用

ベースキャビネット用

20×600×900	E-B・RA (RG) (RB)	¥43,000	20×700×900	¥51,600
	E-B・RO (WO) (DO) (BO)	¥29,000		¥34,800
	E-B・NG (DG) (GG)	¥17,000		¥21,000
	E-B・HO (TW) (MG)	¥15,000		¥18,000
	E-B・FW (EW) (JW)			
	・BS (BH) (BM) (BN)	¥15,000		¥18,000
	E-B・CW (CL) (CB) (CF)	¥15,000		¥18,000

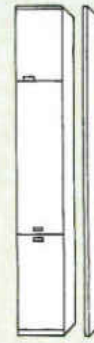

収納庫用

20×580×2300	E-R・RA (RG) (RB)	¥84,000
	E-R・RO (WO) (DO) (BO)	¥41,000
	E-R・NG (DG) (GG)	¥27,500
	E-R・HO (TW) (MG)	¥24,000
	E-R・FW (EW) (JW)	
	・BS (BH) (BM) (BN)	¥24,000
	E-R・CW (CL) (CB) (CF)	¥19,000

オープンキャビネット用

20×880×2300	E-R・RA (RG) (RB)	¥109,000
	E-R・RO (WO) (DO) (BO)	¥53,300
	E-R・NG (DG) (GG)	¥35,800
	E-R・HO (TW) (MG)	¥32,000
	E-R・FW (EW) (JW)	
	・BS (BH) (BM) (BN)	¥32,000
	E-R・CW (CL) (CB) (CF)	¥28,000

ビルトインワゴン (450%)

ROS・RAS・RGS・RBS-45BW	¥89,000
WOS・DOS・BOS-45BW	¥72,000
DGS・NGS・GGS-45BW	¥67,000
MGR・MGW-45BW	¥66,000
HOS・TWS-45BW	¥65,000
FWS・EWS・JWS-45BW	¥63,000



スペーサー

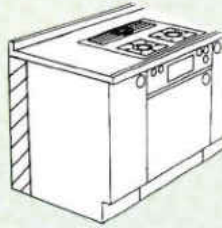

SP-831

¥1,600

フィラー

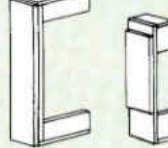

ショートウォールキャビネット用	F-WS 150×360×500	¥5,500
ミディアムウォールキャビネット用	F-WM 150×360×700	¥7,500
ロングウォールキャビネット用	F-WL 150×360×900	¥8,000

ベースキャビネット用

F-B	150×143×831	¥6,500
-----	-------------	--------

オープンキャビネット用



S-W30S0	300×244×200	¥6,800
S-W45S0	450×244×200	¥8,000
S-W60S0	600×244×200	¥9,300
S-W60S0C	600×800×200	¥14,000

施工用寸法図

Bタイプ

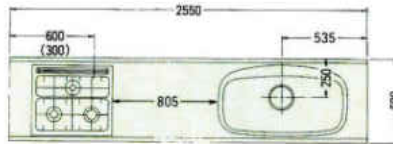

※ () 中寸法は左(L)仕様を示す。

パーティキッチン

パーティキッチンカウンターユニットの内訳

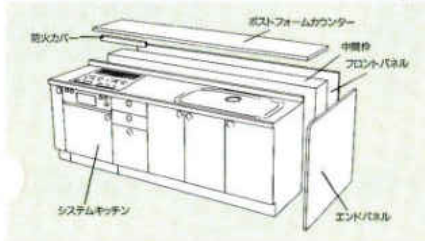

PC-270J

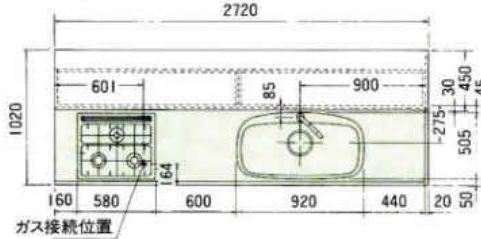

PC-255J

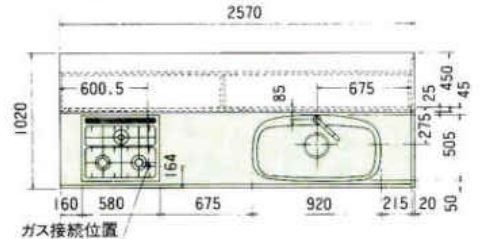

PC-240J

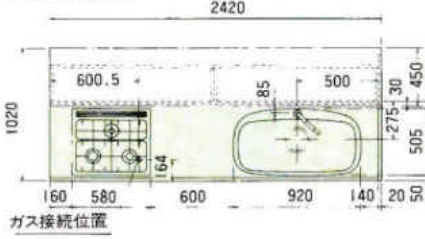

PC-225J

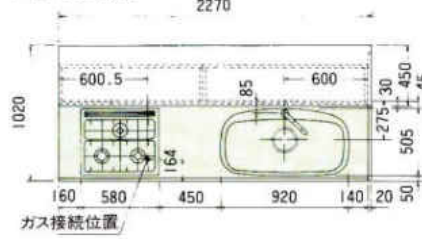

PC-210S

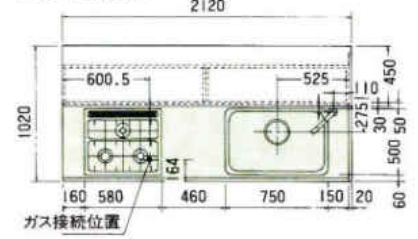

PC-195S

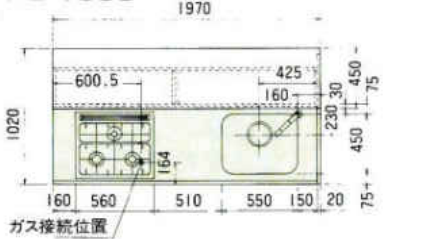

PC-180S



PC-165S

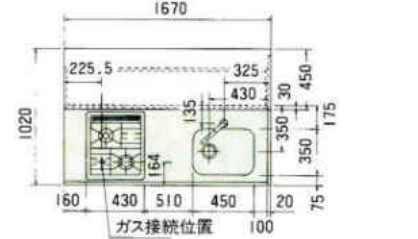

1950~3600%

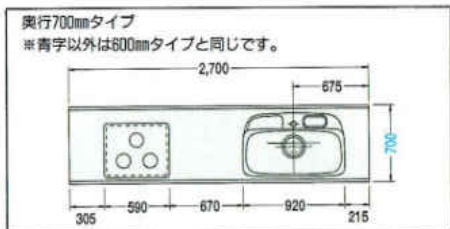

1950(シングルシンク)R

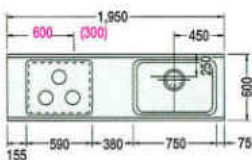

2100(シングルシンク)R

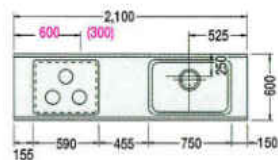

2250(ジャンボシンク)R

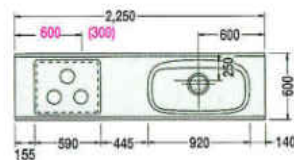

3000(ジャンボシンク)R

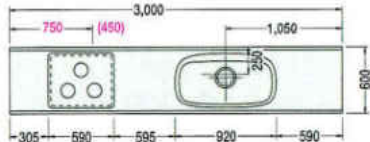

3150(ジャンボシンク)R

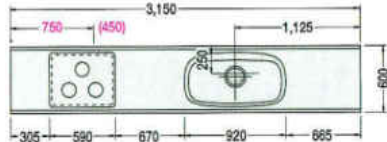

3300(ジャンボシンク)R

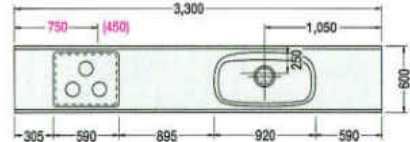

1950%

2100%

2250%

2400%

奥行700mmタイプ ※青字以外は600mmタイプと同じです。

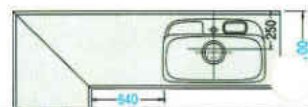
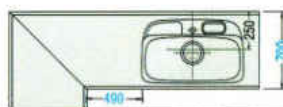

1650%

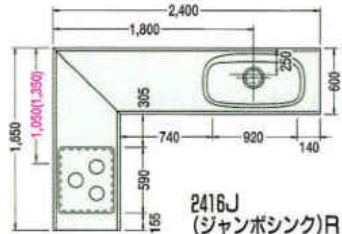
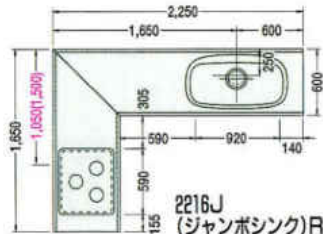
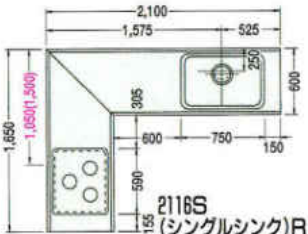
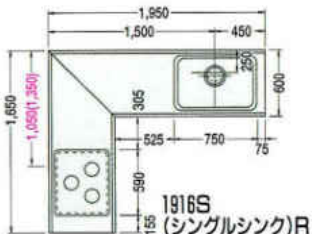

1800%

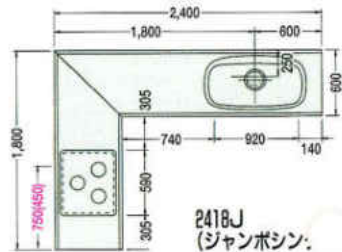
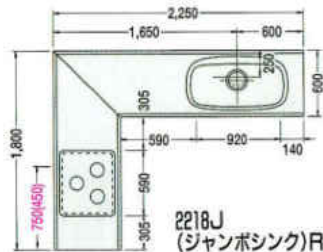
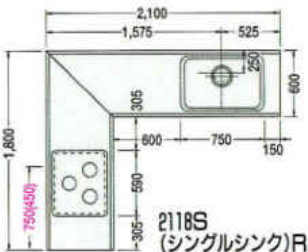
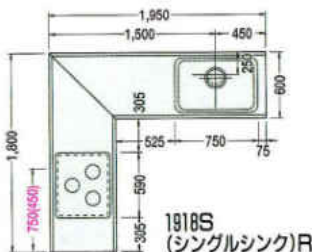

1950%

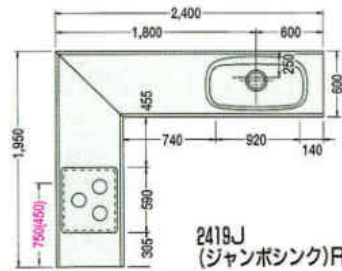
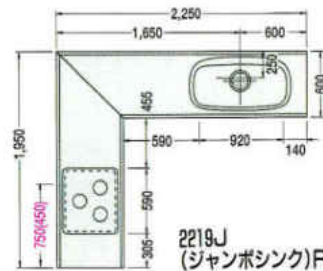
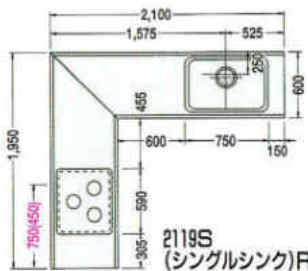
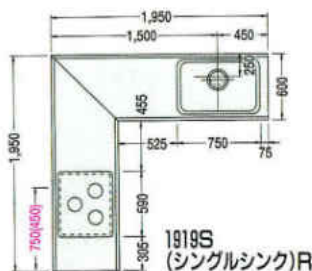

2100%

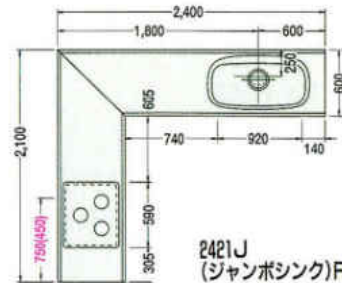
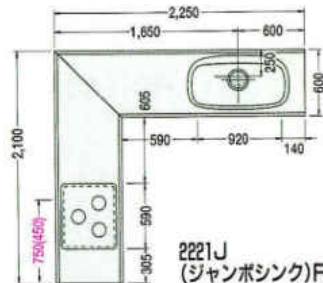
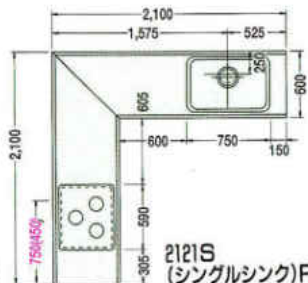
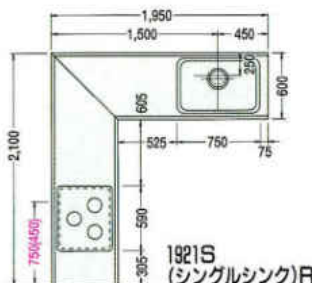

1950~3600%

2400(ジャンボシンク)R

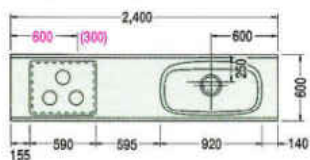

2550(ジャンボシンク)R

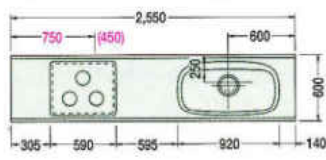

2700(ジャンボシンク)R

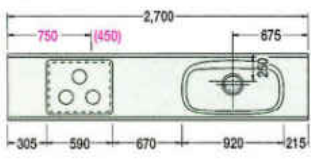

2850(ジャンボシンク)R

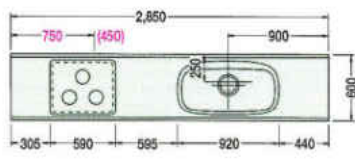

3450(ジャンボシンク)R

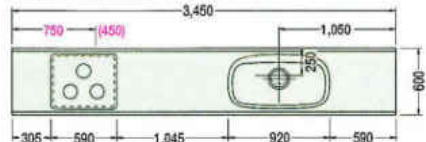

3600(ジャンボシンク)R

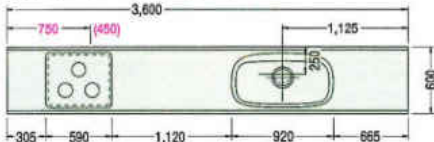

※赤数字はガス配管位置寸法を示す。
 ※()内寸法はL仕様を示す。
 ※上記図面は木製システムの図面です。ホーローシステムの場合排水孔位置が多少ズレます。
 ※水槽から蛇口を立上げる場合、床(F.L)から450%のところに壁配管してください。

2550%

2700%

2850%

3000%

奥行700mmタイプ ※青字以外は600mmタイプと同じです。

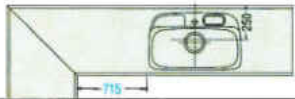
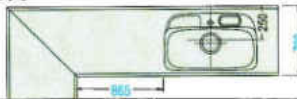
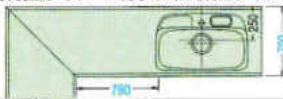

1650%

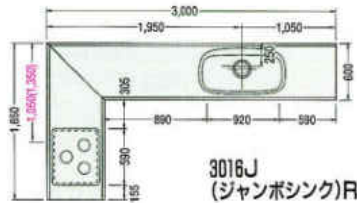
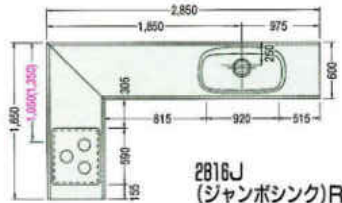
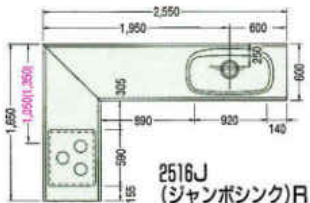

1800%

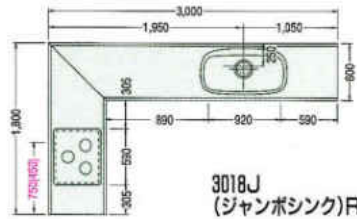
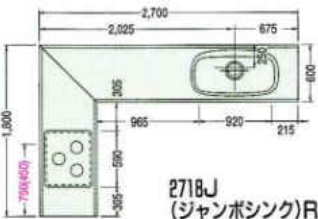
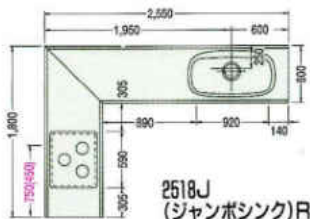

1950%

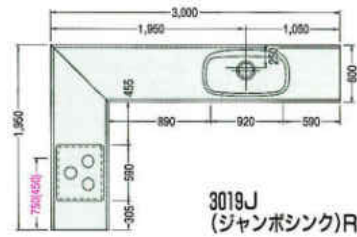
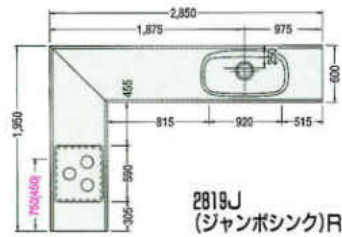
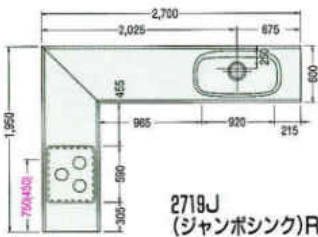
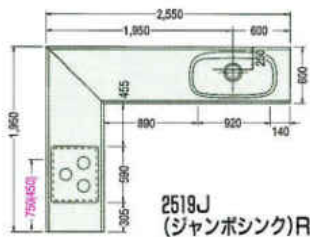

2100%

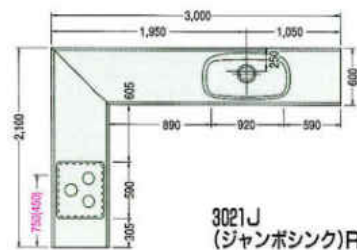
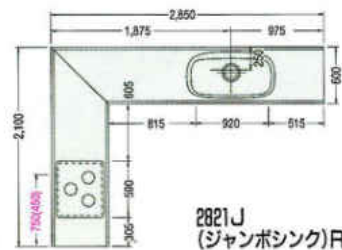
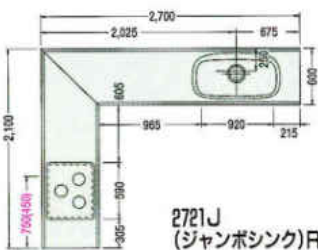
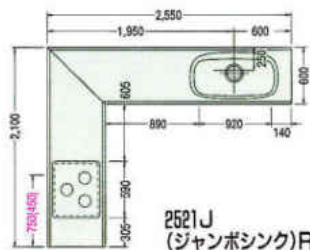

※赤数字はガス配管位置寸法を示す。
 ※()内寸法はL仕様を示す。
 ※上記図面は木製システムの図面です。ホーローシステムの場合排水孔位置が多少ズレます。
 ※水槽から蛇口を立上げる場合、床(F.L)から450%のところに壁配管してください。

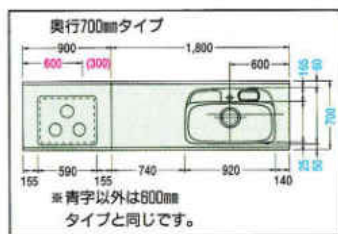
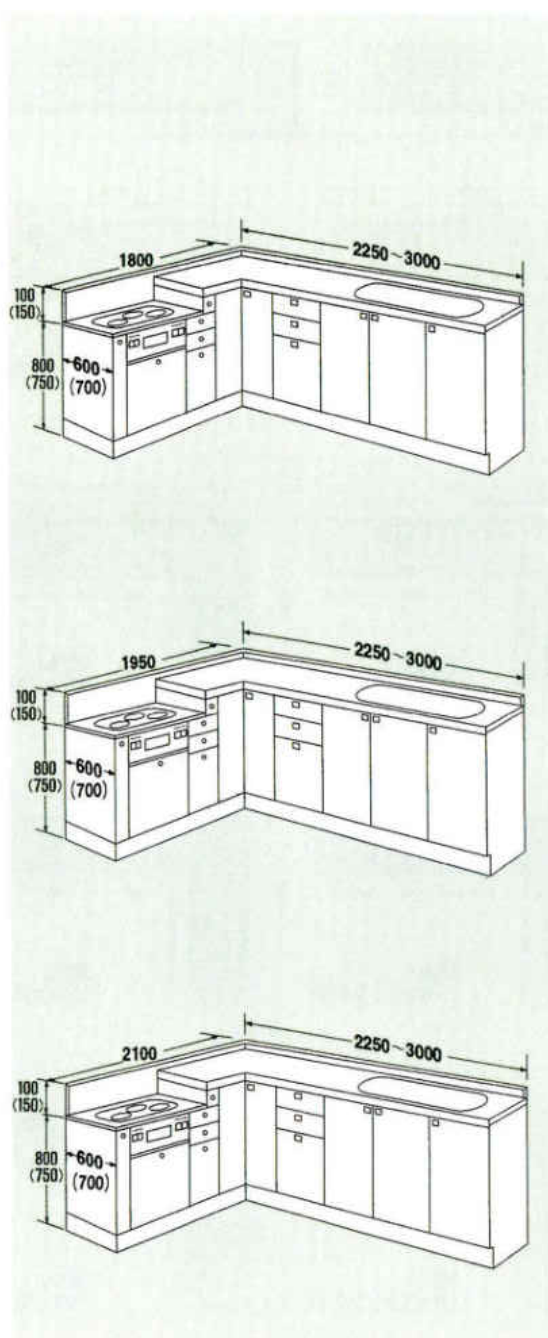
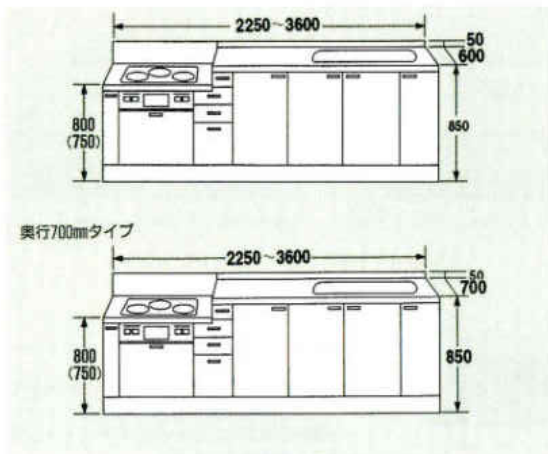

2250(シングルシンク)R

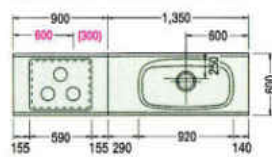

2400(シングルシンク)R

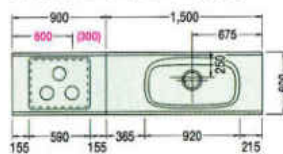

2550(ジャンボシンク)R

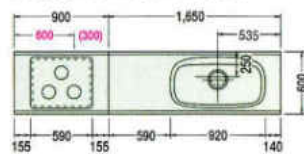

2250%₀

2400%₀



1800%₀

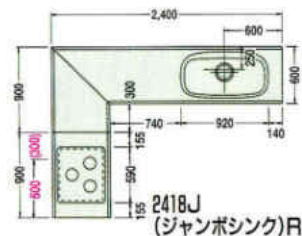
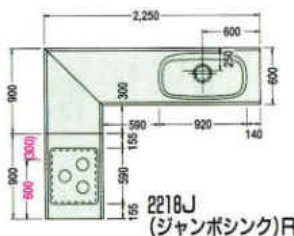

1950%₀

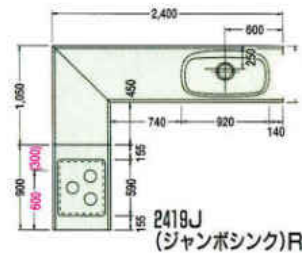
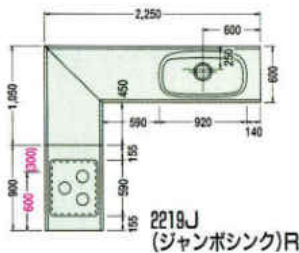

2100%₀

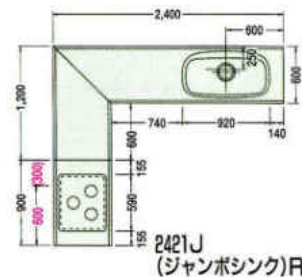
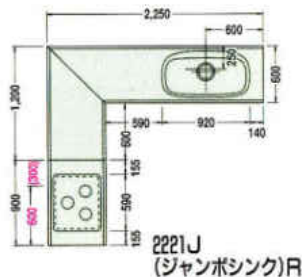

2250~3600㎜

2700(ジャンボシンク)R

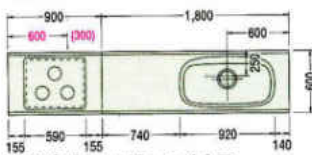

2850(ジャンボシンク)R

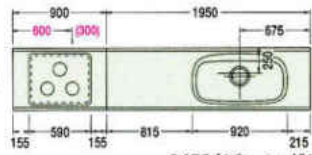

3000(ジャンボシンク)R

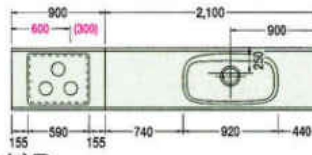

3150(ジャンボシンク)R

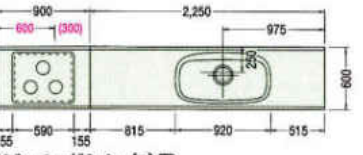

3300(ジャンボシンク)R

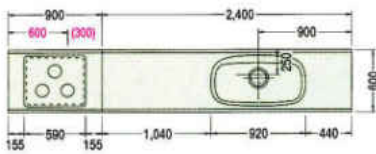

3450(ジャンボシンク)R

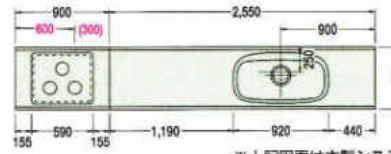

3600(ジャンボシンク)R

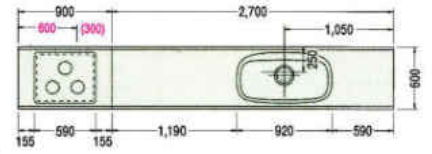

※上記図面は木製システムの図面です。

※水槽から蛇口を立上げる場合、床(F.L)から450%のところに壁配管してください。

2550㎜

2700㎜

2850㎜

3000㎜

奥行700mmタイプ ※青字以外は800mmタイプと同じです。

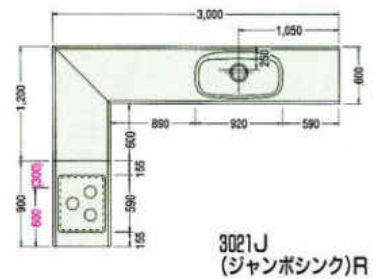
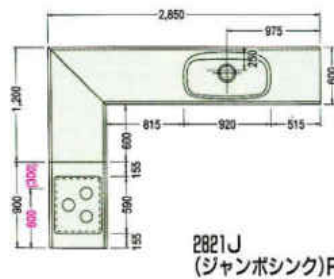
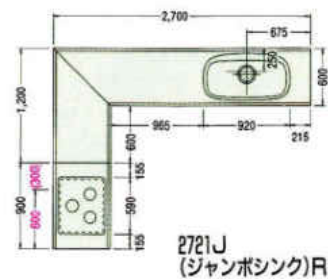
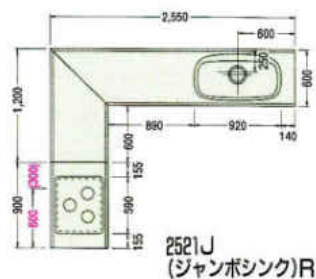
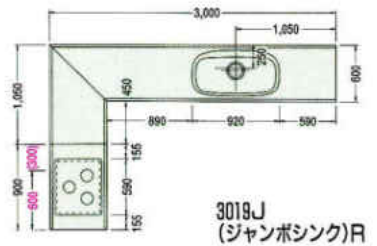
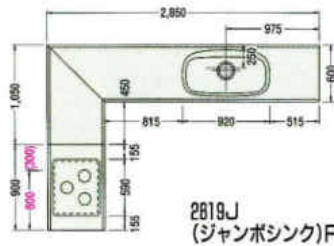
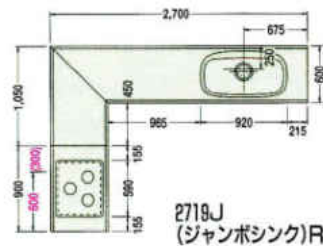
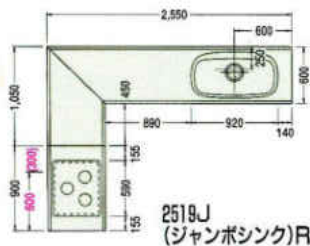
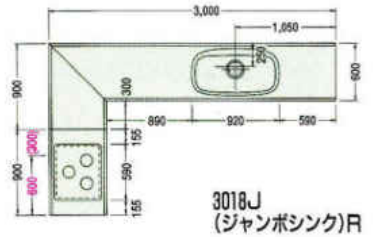
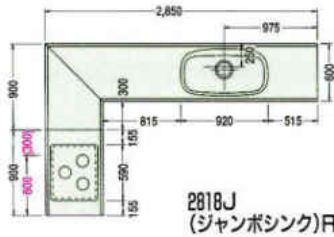
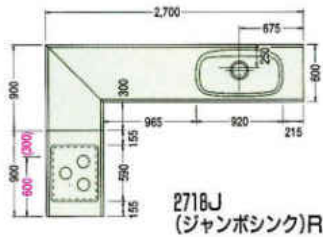
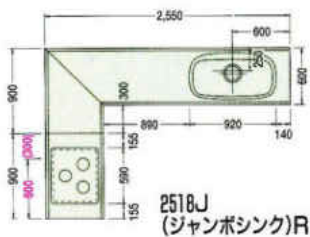
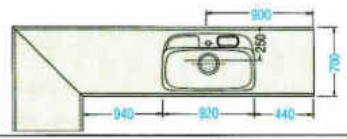
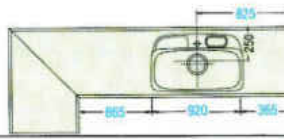
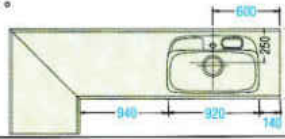
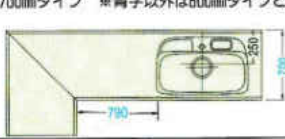

※上記図面は木製システムの図面です。

※水槽から蛇口を立上げる場合、床(F.L)から450%のところに壁配管してください。

システムキッチン
 2700mmセット例(右仕様)

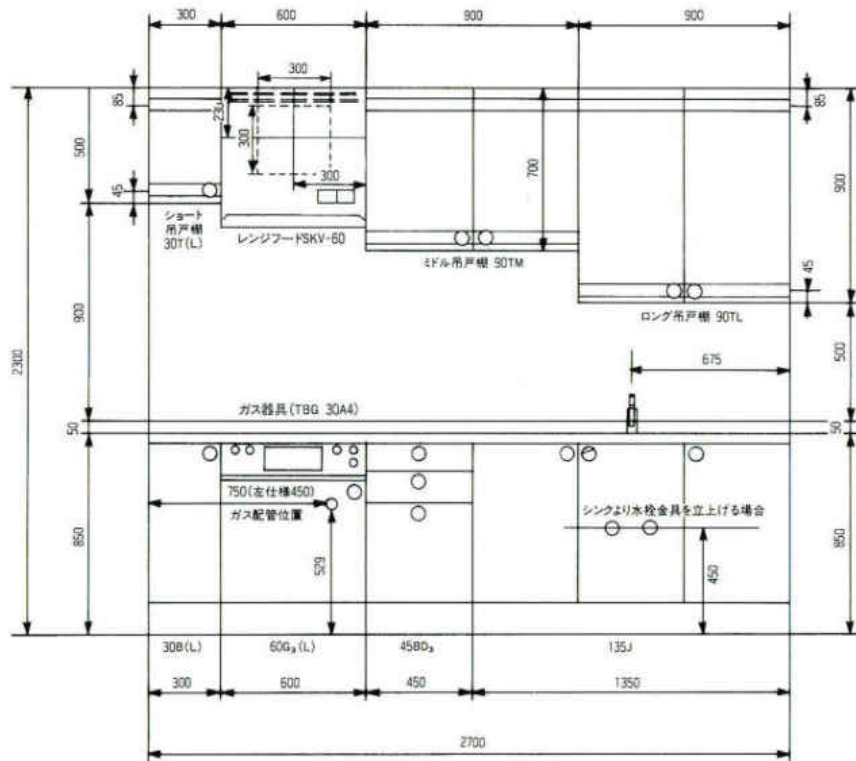

レンジフード
 SKV-60(75)(90)

換気扇組込タイプ/スロットフィルター付/排気口は3方向選択可能/消費電力38・36W(60・50Hz)/騒音39ホン

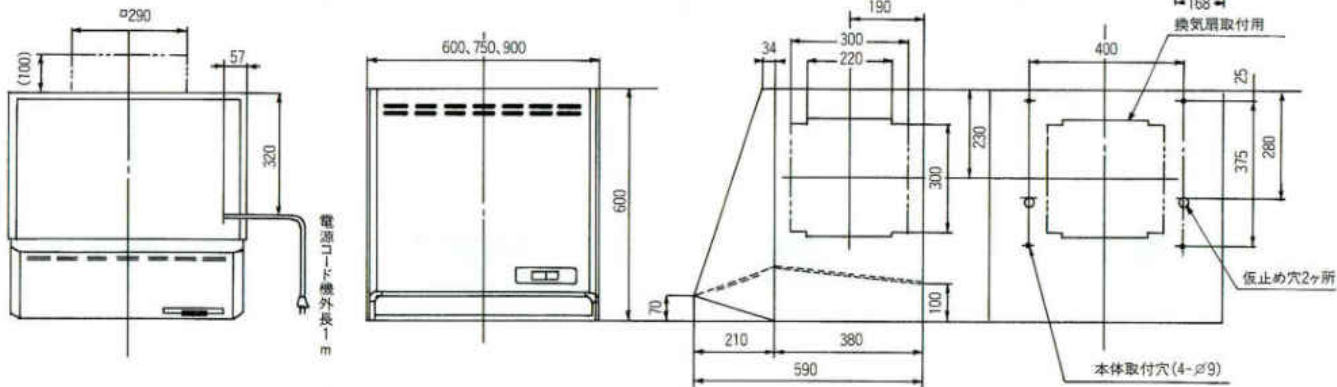
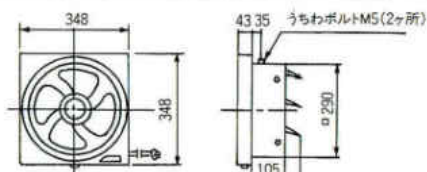

SBF-602・603・752・753・902・903

シロッコファンタイプ/スロットフィルター付/排気口は4方向選択可能/照明付/消費電力 強111・101W(60・50Hz) 弱45W
 騒音 強40(42)ホン 弱27(28)ホン(60・50Hz)

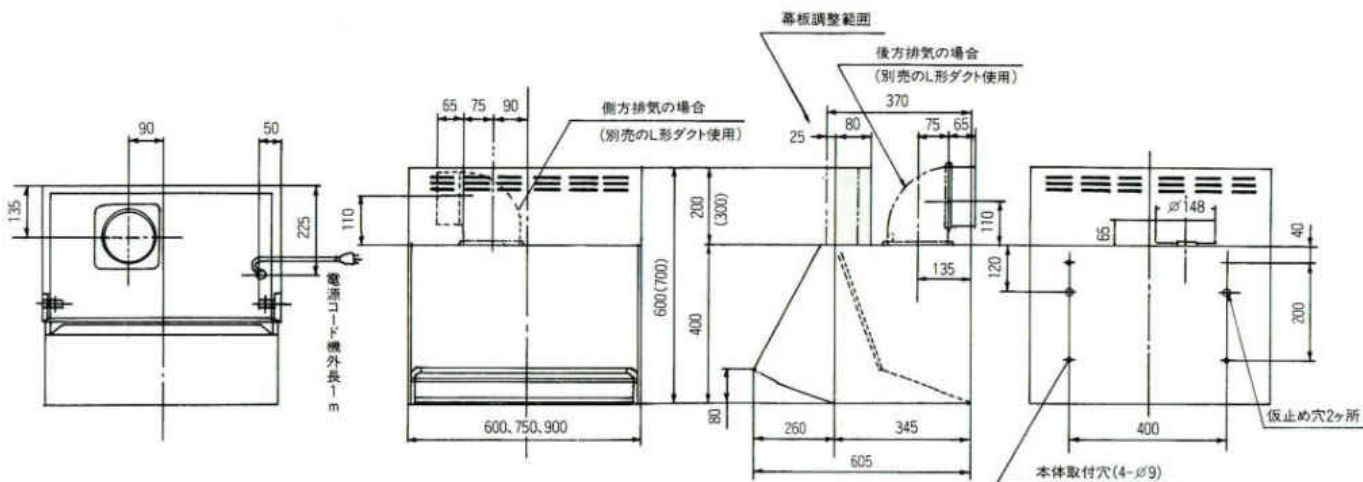

ガスレンジ

TBR-312CA4S(EA4S)

連続放電式点火／立消え安全装置付／電源100V・消費電力85W (TBR-312CA4S) 1200W (TBR-312EA4S) ガス消費量 (kW) コンロ 右4.77 左2.67 後1.31 グリル2.27 オープン6.16 (13A)

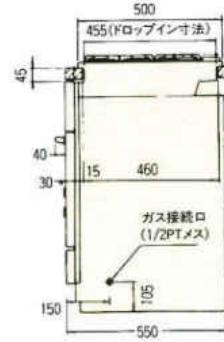
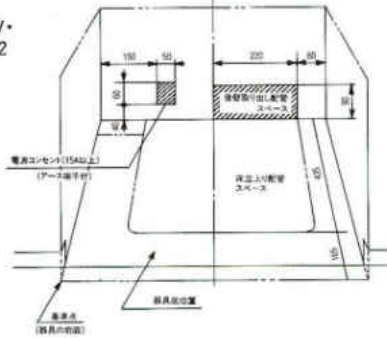

グリル付クックトップ

TBG-30A4

連続放電式点火／立消え安全装置付／ガス消費料 (kW) 右4.77 左2.67 後1.31 グリル2.27 (13A)

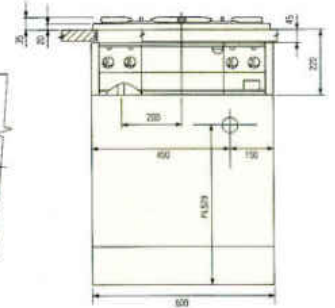
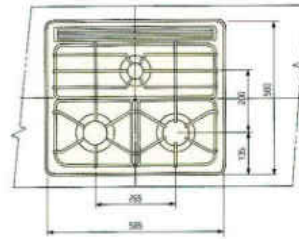
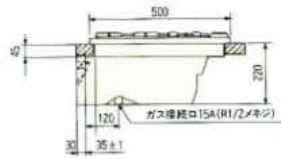

ガス配管工事

- ガス接続は金属可とう管又は、金属管接続をしてください。
- 接続工事については、ガス供給事業者の指定する工事店にご依頼ください。

SCH-90

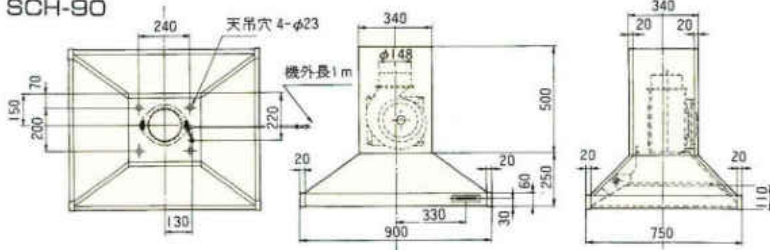

SDR-60C(75C)(90C)

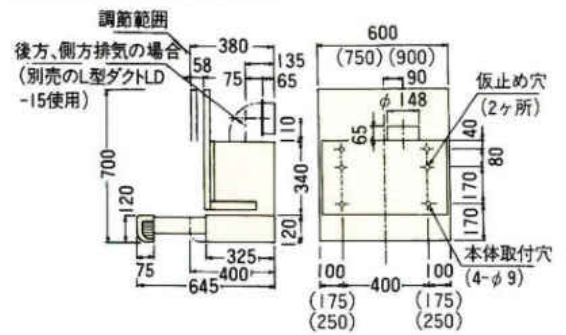

MDH-90

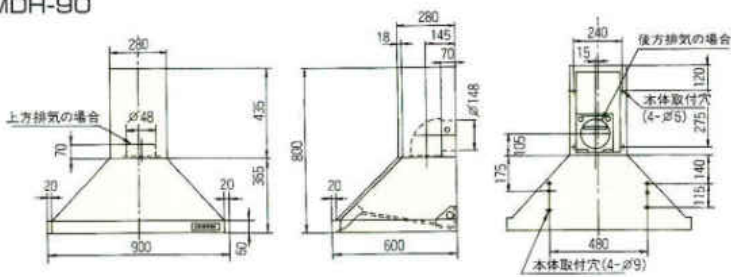

FH-601・602

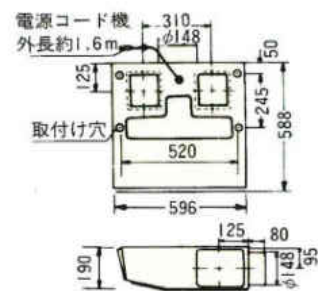

FDR-4C

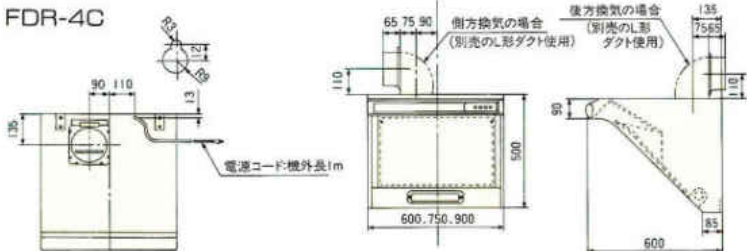

大型食器乾燥機

N-451MVD・N-451BVD

N-451MVD(ミドル)

※ミドルの扉開閉面積への吊戸棚設置の際は間口300%床より1800%のスペースを確保してください。

●大型食器乾燥機ミドルタイプは420/415W(AC100V・50/60Hz)です。突入時(スイッチを入れた直後)約9アンペア流れますので電気容量にご配慮ください。

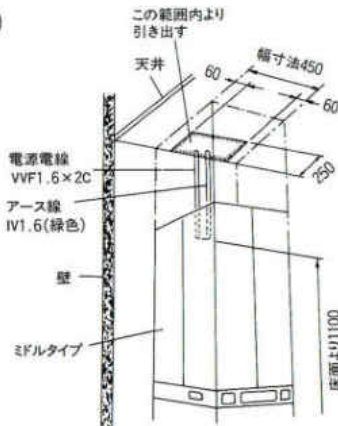
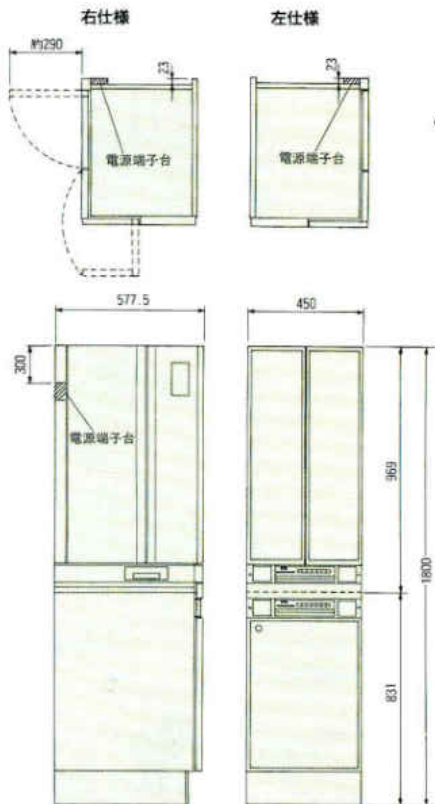

N-451BVD(フロアー)

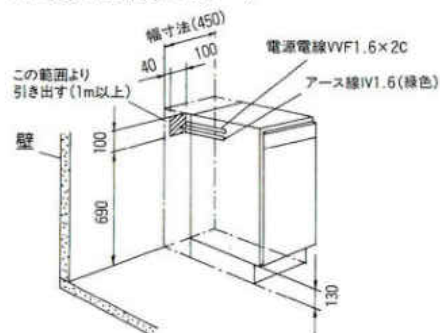

●大型食器乾燥機フロアタイプの定格消費電力は305W(AC100V50/60Hz)です。突入時(スイッチを入れた直後)約7アンペア流れますので電気容量にご配慮ください。

冷蔵庫

GR-K46MSK 有効内容量 450ℓ
製品重量 109kg

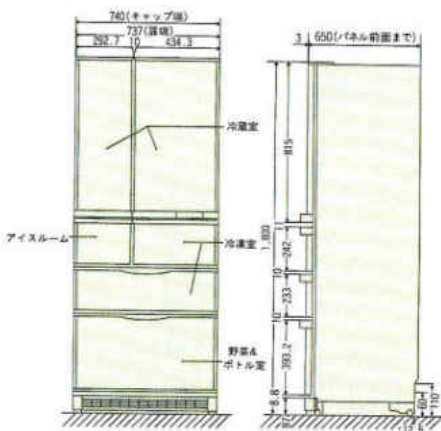

●この冷蔵庫には、冷蔵庫後部と壁面との間に放熱のための空間(放熱スペース)がいりません。
●後部壁面に突起物がないことを確かめて下さい。

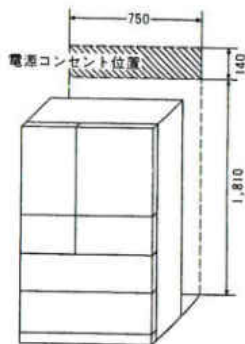

NR-E40EP 有効内容量 400ℓ
製品重量 91kg

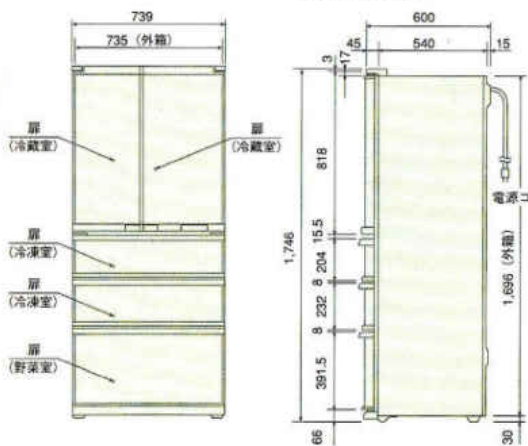

NR-D36FPX 有効内容積 357ℓ
製品重量 83kg

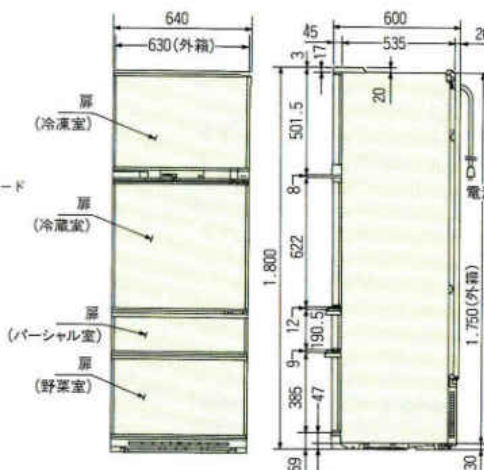

NR-C33FPX 有効内容積 326ℓ
製品重量 75kg

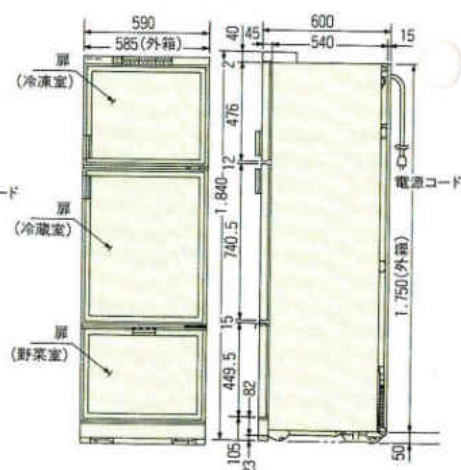

冷蔵庫の設置スペースを確認してください。幅650mm以上×奥行600mm以上×高さ1850mm以上必ず確保してください。

●冷蔵庫には放熱のための空間が必要です。
(□部分) 放熱スペースが不十分ですと、冷却性能が悪くなったり、場合によっては故障の原因になります。

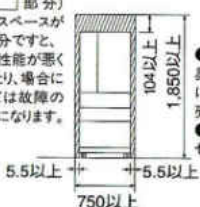

●電源コンセントの位置は、奥の壁の斜線部に設けこれに電源電線、アース線(別売)を接続してください。
●アース端子埋込み型コンセントをご使用ください。

冷蔵庫の設置スペースを確認してください。幅600mm以上×奥行600mm以上×高さ1850mm以上必ず確保してください。

●冷蔵庫には放熱のための空間が必要です。
(□部分) 放熱スペースが不十分ですと、冷却性能が悪くなったり、場合によっては故障の原因になります。

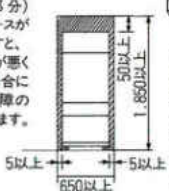

●電源コンセントの位置は、奥の壁の斜線部に設けこれに電源電線、アース線(別売)を接続してください。
●アース端子埋込み型コンセントをご使用ください。

冷蔵庫の設置スペースを確認してください。幅600mm以上×奥行600mm以上×高さ1940mm以上必ず確保してください。

●冷蔵庫には放熱のための空間が必要です。
(□部分) 放熱スペースが不十分ですと、冷却性能が悪くなったり、場合によっては故障の原因になります。

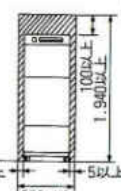

●電源コンセントの位置は、奥の壁の斜線部に設けこれに電源電線、アース線(別売)を接続してください。
●アース端子埋込み型コンセントをご使用ください。

ビルトイン食器洗い乾燥機

NP-3000BP-O

単相 100V
消費電力量大 1213/1210W(60/50Hz)
標準総使用水量 約23ℓ
※斜線内にアース
ターミナル付埋込み
コンセント(125V・15A)
を設置してください。

①床立上げの配管例

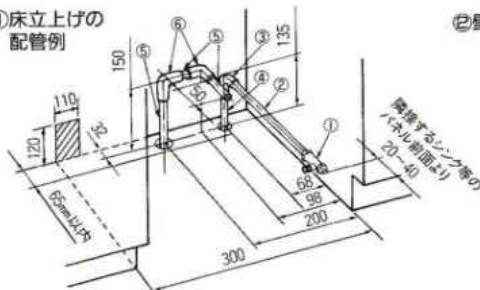

給水(給湯の場合は耐熱配管) 排水(耐熱塩ビ使用のこと)
①ドライバー用アングル型止水栓 ⑤HT20相当品
②硬質塩化ビニルライニング鋼管 ⑥エルボ
③PS $\frac{1}{2}$ エルボ
硬質塩化ビニルライニング鋼管相当品

②壁出しの配管例

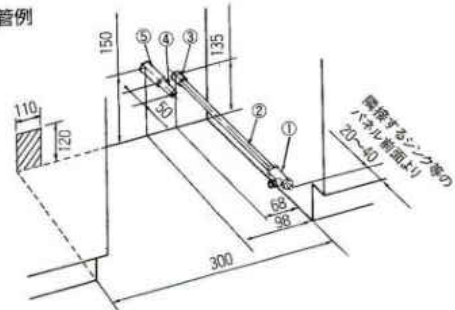

給水(給湯の場合は耐熱配管) 排水(耐熱塩ビ使用のこと)
①ドライバー用アングル型止水栓 ④HT20相当品
②硬質塩化ビニルライニング鋼管相当品 ⑤ソケット
③PS $\frac{1}{2}$ ソケット

BP-450A NP-5700BW

単相 100V
消費電力量大 1230/1201W(60/50Hz)
標準総使用水量 約30ℓ
※斜線内にアース
ターミナル付埋込み
コンセント(125V・15A)
を設置してください。

①床立上げの配管例(配水管を上にしてください)

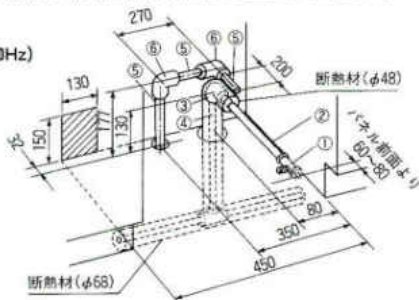

給水(給湯の場合は耐熱配管) 排水(耐熱塩ビ使用のこと)
①ドライバー用アングル型止水栓 ⑤HT20相当品
②硬質塩化ビニルライニング鋼管相当品 (フレキシブルホースでも使用できます。) ⑥エルボ
③Rc $\frac{1}{2}$ エルボ
④硬質塩化ビニルライニング鋼管相当品 (断熱材巻付け ϕ 48)

②壁出しの配管例(配水管を上にしてください)

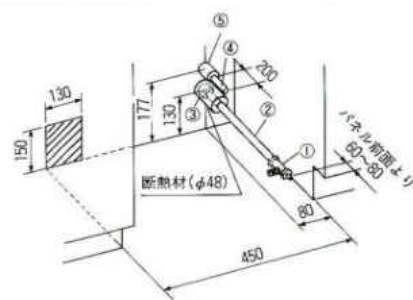

給水(給湯の場合は耐熱配管) 排水(耐熱塩ビ使用のこと)
①ドライバー用アングル型止水栓 ④HT-20相当品
②硬質塩化ビニルライニング鋼管相当品 (フレキシブルホースでも使用できます。) ⑤ソケット
③Rc $\frac{1}{2}$ ソケット (断熱巻付け ϕ 48)

NP-9200BP-O

単相 100V
消費電力量大 1240/1250W(60/50Hz)
標準総使用水量 約29ℓ
※斜線内にアース
ターミナル付埋込み
コンセント(125V・15A)
を設置してください。

①床立上げの配管例(排水管を上にしてください)

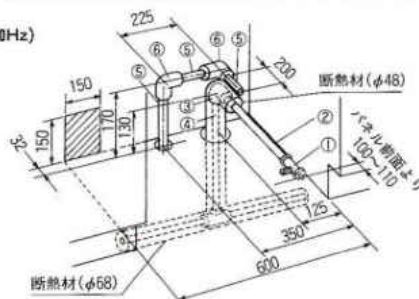

給水(給湯の場合は耐熱配管) 排水(耐熱塩ビ使用のこと)
①ドライバー用アングル型止水栓 ⑤HT20相当品
②硬質塩化ビニルライニング鋼管相当品 (フレキシブルホースでも使用できます。) ⑥エルボ
③Rc $\frac{1}{2}$ エルボ
④硬質塩化ビニルライニング鋼管相当品 (断熱材巻付け ϕ 48)

②壁出しの配管例(排水管を上にしてください)

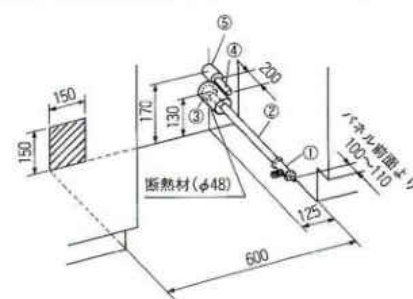

給水(給湯の場合は耐熱配管) 排水(耐熱塩ビ使用のこと)
①ドライバー用アングル型止水栓 ④HT-20相当品
②硬質塩化ビニルライニング鋼管相当品 (フレキシブルホースでも使用できます。) ⑤ソケット
③Rc $\frac{1}{2}$ ソケット (断熱巻付け ϕ 48)

ビルトイン食器乾燥機 NSD-454BD

単相 100V/消費電力 230W 標準食器量5~6人分

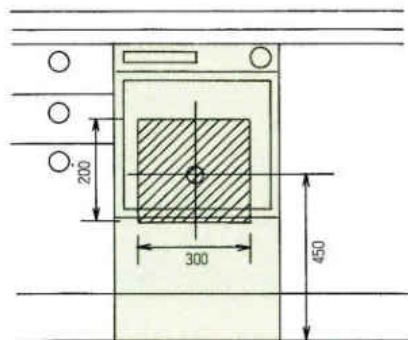

※斜線内に端子付コンセントを設置してください。

炊飯器台付キャビネット(45BDS、45KDS)

ビルトイン食器乾燥機と同様の上図斜線内に電源コード(壁より1m以上)を引き出してください。(キャビネット内にコンセントが付属されています。)

蛍光灯付吊戸棚 90TMF

照明器具 20W

