

ベルテクノだからコンパクトで高機能、バリエーションも豊富です。

- 1200%から1950%までとサイズバリエーションも豊富。
- 2口コンロや電気コンロ、グリルやロースター付タイプも揃えました。
さらに食器乾燥機や冷蔵庫付タイプもご用意。
- ウォールユニットの他、多彩なオプションも揃っています。
- コンパクトサイズのパーティキッチンもラインナップ。

CKN-180SVLB (グレー)



セット合計価格 **¥297,900**

1800%・ステンレスワークトップ・吊戸棚・フードボックス・水栓
金具・2口グリル付コンロ・食器乾燥機付
※施工費及びテーブル・椅子は含まれていません。

CKN-165SLB (グレー)



セット合計価格 **¥428,200**

1650%・ステンレスワークトップ・ロング吊戸棚・フードボックス
ス・対面カウンターユニット
水栓金具・2口グリル付コンロ・ワーキングカウンター(1200%)
※施工費及び椅子は含まれていません。

CKS-150SLB (ホワイト)



セット合計価格 **¥194,800**

1500%・ステンレスワークトップ・吊戸棚・フードボックス・水栓
金具・2口グリル付コンロ
※施工費及びテーブル・椅子は含まれていません。

レイアウトプラン パーティキッチン

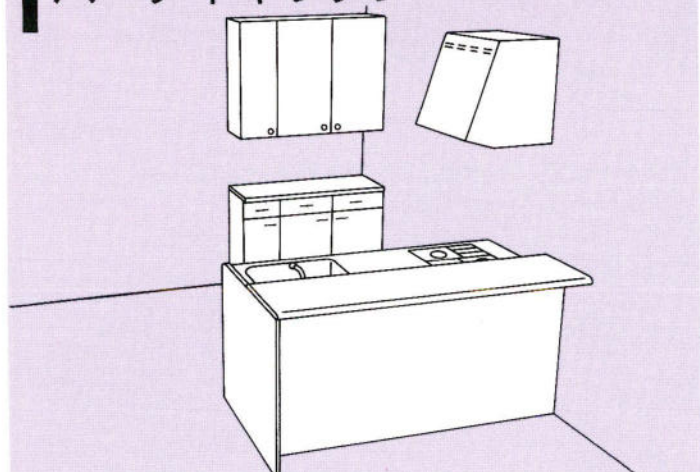

1950%	¥421,800	1500%	¥390,500
1800%	¥407,900	1200%	¥353,700
90%	¥400,400		

※価格にはキッチン、カウンターユニット、フードボックス、サービスカウンター、ロング吊戸棚、2ロコンロ、水栓金具が含まれています。

1950%タイプ

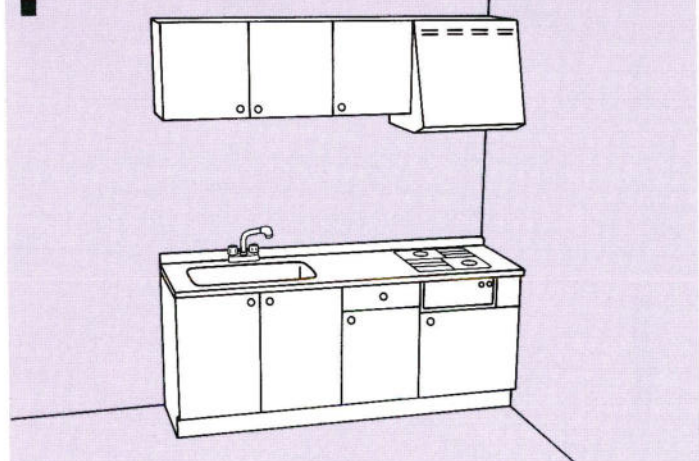

キッチン	CKS(CKN)-195SL(R)A	¥142,800	セット合計価格 ¥194,700
吊戸棚	CKS(CKN)-90T	¥20,900	
	CKS(CKN)-45T	¥13,200	
フード	KP-60A	¥18,000	

1800%タイプ

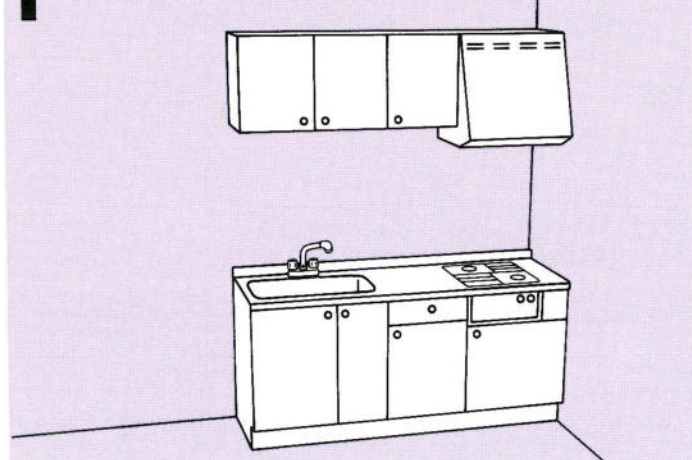

キッチン	CKS(CKN)-180SL(R)A	¥138,000	セット合計価格 ¥184,500
吊戸棚	CKS(CKN)-120T	¥28,500	
フード	KP-60A	¥18,000	

1650%タイプ

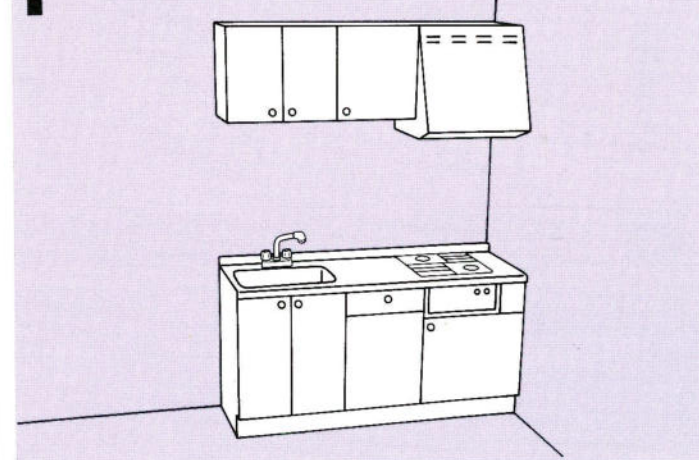

キッチン	CKS(CKN)-165SL(R)A	¥134,000	セット合計価格 ¥181,700
吊戸棚	CKS(CKN)-60T	¥16,500	
	CKS(CKN)-45T	¥13,200	
フード	KP-60A	¥18,000	

1500%タイプ

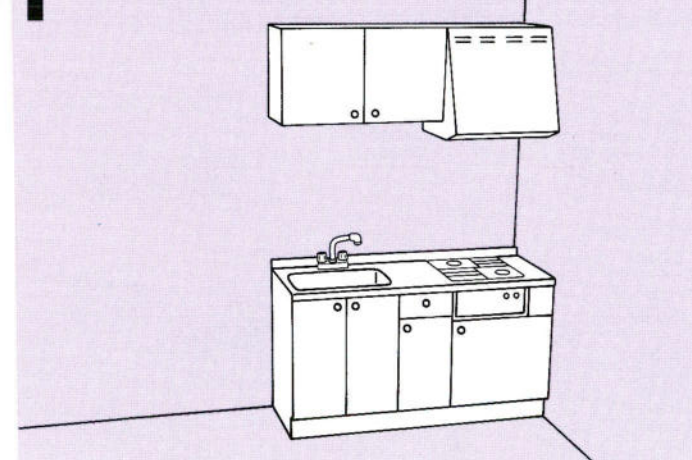

キッチン	CKS(CKN)-150SL(R)A	¥129,600	セット合計価格 ¥168,500
吊戸棚	CKS(CKN)-90T	¥20,900	
フード	KP-60A	¥18,000	

1200%タイプ

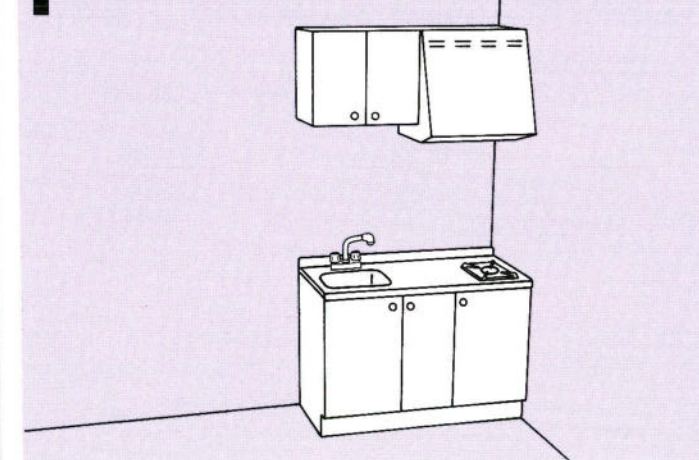

キッチン	CKS(CKN)-120SL(R)C	¥101,000	セット合計価格 ¥135,500
吊戸棚	CKS(CKN)-60T	¥16,500	
フード	KP-60A	¥18,000	

COMPACT KITCHEN コンパクトキッチン

価格表・施工用寸法図

間口	1950㎜	1800㎜	1650㎜	1500㎜	1200㎜	
スタンダードタイプ						
	ガス2口コンロ ガス2口コンロ グリル付	CKS(CKN)-195SR(L)A ¥142,800 CKS(CKN)-195SR(L)B ¥152,800	CKS(CKN)-180SR(L)A ¥138,000 CKS(CKN)-180SR(L)B ¥148,000	CKS(CKN)-165SR(L)A ¥134,000 CKS(CKN)-165SR(L)B ¥144,000	CKS(CKN)-150SR(L)A ¥129,800 CKS(CKN)-150SR(L)B ¥139,800	CKS(CKN)-120SR(L)C ¥101,000
	電気2口コンロ	CKS(CKN)-195SR(L)E ¥175,800	CKS(CKN)-180SR(L)E ¥171,000	CKS(CKN)-165SR(L)E ¥167,000	CKS(CKN)-150SR(L)E ¥162,800	
	電気2口コンロ ロースター付	CKS(CKN)-195SR(L)F ¥210,800	CKS(CKN)-180SR(L)F ¥206,000	CKS(CKN)-165SR(L)F ¥202,000	CKS(CKN)-150SR(L)F ¥197,800	
食器乾燥機タイプ						
	ガス2口コンロ 食器乾燥機付	CKS(CKN)-195SVR(L)A ¥216,800	CKS(CKN)-180SVR(L)A ¥212,000	CKS(CKN)-165SVR(L)A ¥208,000	加熱機器種類 A: RBT-20KCZ B: RBG-20KCZ C: RBD-310 D: RBD-420 E: BHP-P24A F: BHP-P34A G: BHP-P24SA 電気コンロをセキとする場合は 単相200V20A又は30A (ロースター付)が必要です。	
	ガス2口コンロ グリル・食乾付	CKS(CKN)-195SVR(L)B ¥226,800	CKS(CKN)-180SVR(L)B ¥222,000	CKS(CKN)-165SVR(L)B ¥218,000		
	電気2口コンロ 食器乾燥機付	CKS(CKN)-195SVR(L)E ¥249,800	CKS(CKN)-180SVR(L)E ¥245,000	CKS(CKN)-165SVR(L)E ¥241,000		
電気2口コンロ ロースター・食乾付	CKS(CKN)-195SVR(L)F ¥284,800	CKS(CKN)-180SVR(L)F ¥280,000	CKS(CKN)-165SVR(L)F ¥276,000			
冷蔵庫タイプ						
	ガス2口コンロ 冷蔵庫付	CKS(CKN)-195RGR(L)D ¥191,100	CKS(CKN)-180RGR(L)D ¥186,500	CKS(CKN)-165RGR(L)D ¥182,500	CKS(CKN)-150RGR(L)D ¥178,100	
	電気2口コンロ 冷蔵庫付	CKS(CKN)-195RER(L)G ¥203,100	CKS(CKN)-180RER(L)G ¥198,500	CKS(CKN)-165RER(L)G ¥194,500	CKS(CKN)-150RER(L)G ¥190,100	

ウォールユニット								
	120T 1200×500 CKS(CKN)-120T ¥28,500	90T 900×500 CKS(CKN)-90T ¥20,900	60T 600×500 CKS(CKN)-60T ¥16,500	45T-R/L 450×500 CKS(CKN)-45T ¥13,200	90TM 900×700 CKS(CKN)-90TM ¥24,500	60TM 600×700 CKS(CKN)-60TM ¥19,200	45TM-R/L 450×700 CKS(CKN)-45TM ¥14,200	30TM-R/L 300×700 CKS(CKN)-30TM ¥11,600
アミール								
	90TL 900×900 CKS(CKN)-90TL ¥37,200	45TL-R/L 450×900 CKS(CKN)-45TL ¥26,300	30TL-R/L 300×900 CKS(CKN)-30TL ¥20,700	90TLM 900×900 CKS(CKN)-90TLM ¥52,700	90TMF 900×700 CKS(CKN)-90TMF ¥34,000	90TLG 900×900 BS(BN)-90TLG ¥50,000	60TLG 600×900 BS(BN)-60TLG ¥41,000	

サービスカウンター

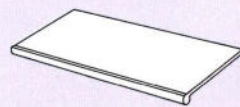

カウンター(奥行450%)
CP-120K04(1200%)
¥27,000
CP-90K04(900%)
¥21,000
CP-60K04(600%)
¥18,000



ベースキャビネット
(奥行450%)
BSS(BNS)-30KD-R/L(300%)
¥19,000
BSS(BNS)-45KD-R/L(450%)
¥22,500
※左右開きがあります。

サービスカウンターセットプラン

1200% ¥148,900 CP-120K04-45KD、x2-30KD、90TL-90TL(R) CP-90K04-45KD、x2-90TL CP-60K04-30KD、x2-30TL(R)-30TL(L)	900% ¥103,200	600% ¥97,400

パーティキッチンカウンターユニット

1950% ¥112,300
1800% ¥103,000
1650% ¥99,500
1500% ¥94,000
1200% ¥85,800

※価格は、カウンターユニット
のみで、キッチンの価格
は含まれていません。

ポストフォームカウンター
1950%用 CP-PC197K
1800%用 CP-PC182K
1650%用 CP-PC167K
1500%用 CP-PC152K
1200%用 CP-PC122K

フロントパネル
1950%用 F-PC105CKN(CKS)
1800%用 F-PC90CKN(CKS)
1650%用 F-PC165CKN(CKS)
1500%用 F-PC150CKN(CKS)
1200%用 F-PC120CKN(CKS)

中間枠
1950%用 CBX-105+
1800%用 CBX-90x2
1650%用 CBX-165
1500%用 CBX-150
1200%用 CBX-120

防火カバー JBG-45

キッチン

エンドパネル E-PCK2

CKN-195SRA13A

● 扉カラー
CKN: グレー色
CKS: ホワイト色

● 間口寸法

● キャビネット種
S: スタンダードキャビ(ガス・電気共用) RG: 冷蔵庫付キャビ(ガスコンロ用)
SV: 食乾付キャビ(ガス・電気共用) RE: 冷蔵庫付キャビ(電気コンロ用)

● 左右勝手
R: 右勝手
L: 左勝手

● ガス種・電圧
● 加熱機器種類
A: 2口ガスコンロ E: 2口電気コンロ
B: 2口グリル付ガスコンロ F: 2口ロースター付電気コンロ
C: 1口ガスコンロ(上面操作) G: 2口電気コンロ(上面操作・コントロールボックス付)
D: 2口ガスコンロ(上面操作)

パーティキッチン

※図面は1650mm(内)の場合のセット図です。

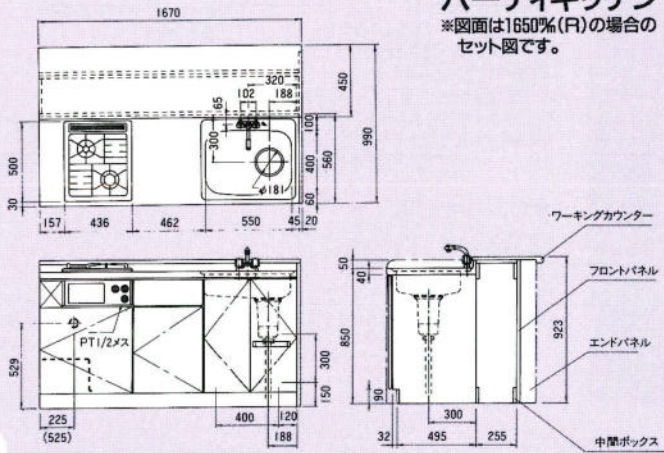

※()内は左仕様

1950mm

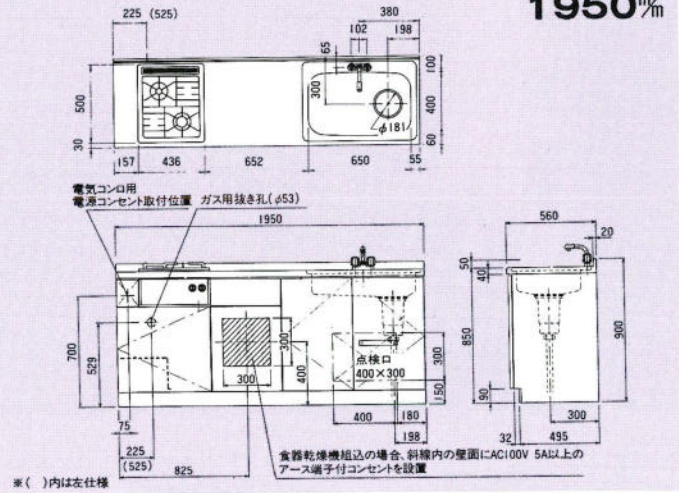

※()内は左仕様

1800mm

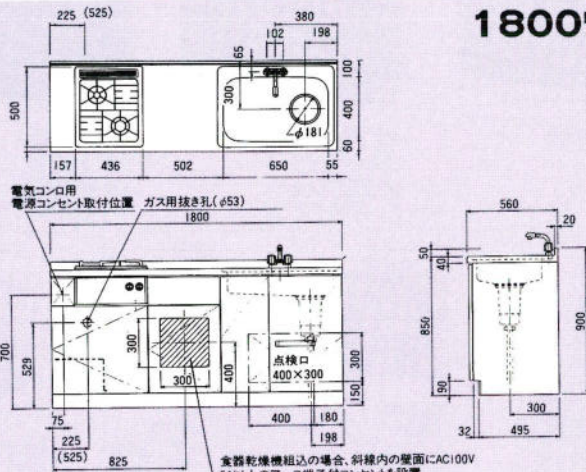

※()内は左仕様

1650mm

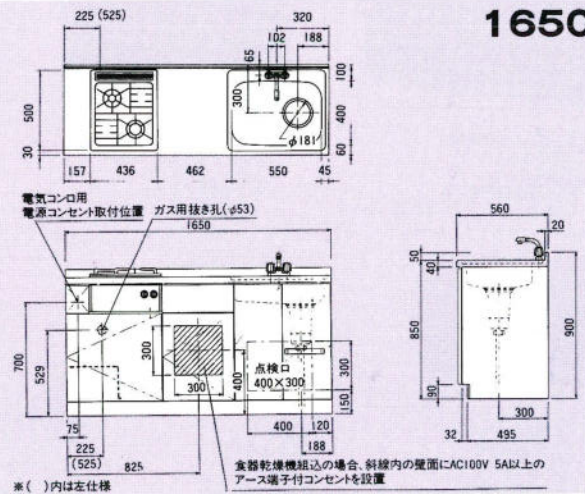

※()内は左仕様

1500mm

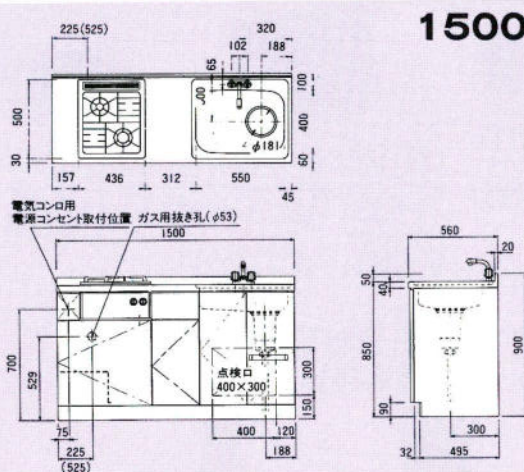

※()内は左仕様

1200mm

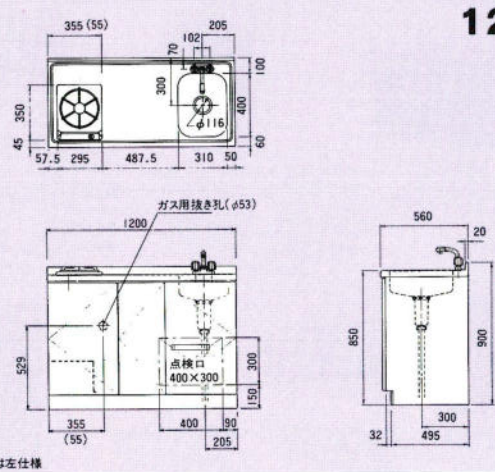

※()内は左仕様

冷蔵庫組み込みの場合

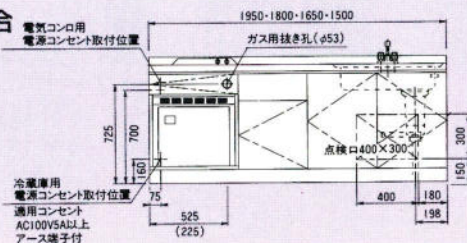

※()内は左仕様

レンジフード KV-60(75)・KP-60(75)

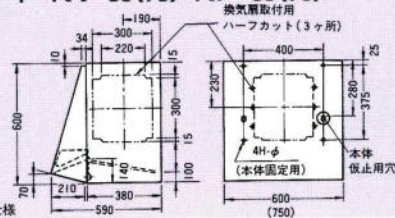

※()内は左仕様

KITCHEN SET キッチンセット

ホーローキッチン



●ホーローキッチン●
高級感のあるダーク調の木目扉と
ホーローキャビネットの家具調キッチンです。

ホーローディープレイン DG

- ◀写真のセット例
 流し台DG-180J(R)
 ガス台DG-60GC
 調理台DG-30B
 吊戸棚DG-90TLG・DG-90TM
 レンジフードSKV-90B・FN-9B
 収納庫DG-60TDG・60TU
 ・DG-30TDS・30TU
- ホーローキャビネット
 ●木目扉
 ●4段引出し
 ●スプーンケース
 ●SUS304
 (18-8ステンレストップ)
 (ガス台、ガスキャビネットは
 SUS430/18ステンレスです)
 ●スライド蝶番

●セット合計価格
¥685,100
 キッチン：2700mm
 収納庫：900mm
 (施工費及びテーブル、椅子、水栓金具は含まれていません。)



- | | | | | |
|---|--|---|---|--|
| 流し台(ジャンボ水槽)
DG-195J
1950×560×800
¥172,000
中央水槽のため左・右水槽がございません。 | 流し台(W水槽)
DG-180W
1800×560×800
¥159,000
左・右水槽がございます。 | 流し台(ジャンボ水槽)
DG-180J
1800×560×800
¥155,000
左・右水槽がございます。 | 流し台(ジャンボ水槽)
DG-165J
1650×560×800
¥144,000
左・右水槽がございます。 | 流し台(W水槽)
DG-150W
1500×560×800
¥139,000
左・右水槽がございます。 |
|---|--|---|---|--|



- | | | | | | | |
|---|---|---|--|--|---|---|
| 流し台
DG-150S
1500×560×800
¥130,000
左・右水槽がございます。 | 流し台
DG-120S
1200×560×800
¥117,000
左・右水槽がございます。 | 調理台
DG-90B
900×560×800
¥61,000
DG-60B
600×560×800
¥48,000 | DG-40B
400×560×800
¥35,500
DG-30B
300×560×800
¥32,500 | 米ピツ付
調理台
DG-60BR
600×560×800
¥69,000
米ピツ容量13kg | 調理台 DG-30B
300×560×800
¥32,500
米ピツ ¥11,500
PM-140(米ピツ容量13kg)
PM-01N(米ピツ容量9kg)
在庫限り | 隣調理台
DG-71C
717×717×800
¥67,000 |
|---|---|---|--|--|---|---|



- | | | | | | |
|--|--|--|--|--|--|
| ガス台
DG-100G DG-60G
1000×545×620 600×545×620
¥58,000 ¥41,000
DG-70G
700×545×620
¥44,000 | ガスキャビネット
DG-60GC DG-60GC3
(2ロコンロ) (3ロコンロ)
600×550×800 600×550×800
¥89,000 ¥99,000
(2個口梱包です) (2個口梱包です)
立ち消え安全装置付 | 吊戸棚
DG-150T DG-80T DG-30T
1500×360×500 600×360×500 300×360×500
¥58,800 ¥28,000 ¥18,000
DG-120T DG-45T DG-15T
1200×360×500 450×360×500 150×360×500
¥43,000 ¥21,500 ¥15,500
DG-90T DG-40T
900×360×500 400×360×500
¥34,500 ¥19,500
※DG-45T・30T・15Tは左開き扉もございます。 | セミロング
吊戸棚
DG-120TM DG-45TM DG-30TM
1200×360×700 450×360×700 300×360×700
¥58,000 ¥24,000 ¥21,000
DG-90TM DG-40TM DG-15TM
900×360×700 400×360×700 150×360×700
¥45,000 ¥23,000 ¥18,500
DG-60TM
600×360×700
¥30,000
※DG-45TM・30TM・15TMは
左開き扉もございます。 | 隣吊戸棚
DG-71TC
717×717×500
¥38,000 | セミロング
隣吊戸棚
DG-71TCM
717×717×700
¥45,000 |
|--|--|--|--|--|--|



- | | | | | |
|---|--|--|---|--|
| ロングガラス吊戸棚
DG-90TLG
900×360×900
¥54,800
DG-60TLG
600×360×900
¥45,000 | 中棚ガラス吊戸棚
DG-90TCG
900×272×400
¥38,000
DG-60TCG
600×272×400
¥24,500 | 収納庫(上台)
DG-60TU
600×546×500
¥33,000
収納庫(ガラス扉下台)
DG-60TDG
600×546×1800
¥98,500 | 収納庫(上台)
DG-60TU
600×546×500
¥33,000
収納庫(下台)
DG-60TD
600×546×1800
¥86,000 | 収納庫(上台)
DG-30TU
300×546×500
¥20,500
スライド収納庫
(下台)
DG-30TDS
300×546×1800
¥88,000 |
|---|--|--|---|--|

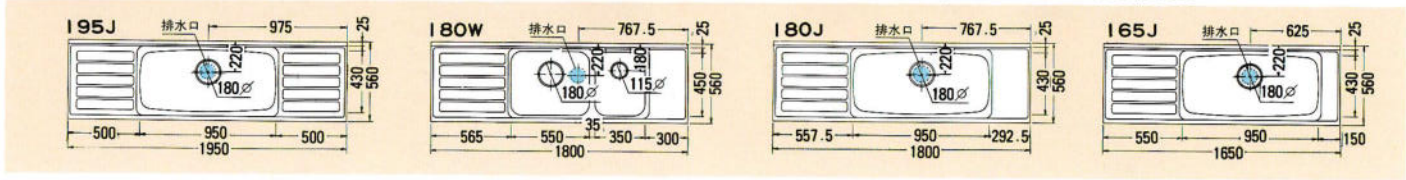



●ホーローキッチン●

ナチュラルな木目の家具調タイプ。
自然で落ち着いたある雰囲気演出します。

ホーローハイオーク HO

◀写真のセット例

- 流し台HO-180JR
- ガス台HO-60GC
- 調理台HO-30B
- 吊戸棚HO-90TLG・90T・90TCG
- レンジフードSKV-90B・FN-9B
- 収納庫HO-60TDG・60TD
・60TU×2・30TDS・30TU

- ホーローキャビネット
- 木目扉
- 4段引出し
- スプーンケース
- SUS304
(18-8ステンレストップ)
(ガス台、ガスキャビネットは
SUS430/18ステンレスです)
- スライド蝶番

●セット合計価格

¥758,300

キッチン：2700mm

収納庫：1500mm

(施工費及びテーブル、椅子、水栓金具等は含まれていません。)

キッチンセット(規格品)／ホーローキッチン



流し台(ジャンボ水槽)
HO-195J
1950×560×800
¥158,000

中央水槽のため左・右水槽はございません。



流し台(W水槽)
HO-180W
1800×560×800
¥147,000

左・右水槽がございます。



流し台(ジャンボ水槽)
HO-180J
1800×560×800
¥143,000

左・右水槽がございます。



流し台(ジャンボ水槽)
HO-165J
1650×560×800
¥133,000

左・右水槽がございます。



流し台(W水槽)
HO-150W
1500×560×800
¥129,000

左・右水槽がございます。



流し台
HO-150S
1500×560×800
¥121,000

左・右水槽がございます。



流し台
HO-120S
1200×560×800
¥106,000

左・右水槽がございます。



調理台
HO-90B
900×560×800
¥57,000

HO-40B
400×360×500
¥33,800

HO-30B
300×360×500
¥30,500



米びつ付
調理台
HO-60BR
600×560×800
¥57,000

米びつ容量13kg



調理台
HO-30B
300×560×800
¥30,500

米びつ ¥11,500
FM-140(米びつ容量13kg)
FB-D1N(米びつ容量3kg)
在庫限り



隅調理台
HO-71C
717×717×800
¥62,000



ガス台
HO-100G
1000×545×820
¥54,000

HO-70G
700×545×820
¥41,000



ガスキャビネット
HO-60GC
(2コンロ)
600×550×800
¥85,000

(2個口梱包です)

立ち消え安全装置付



ガスキャビネット
HO-60GC3
(3コンロ)
600×550×800
¥95,000

(2個口梱包です)

立ち消え安全装置付



吊戸棚
HO-150T 1500×360×500 ¥44,700
HO-90T 900×360×500 ¥30,000
HO-40T 400×360×500 ¥16,500
HO-135T 1350×360×500 ¥40,500
HO-60T 600×360×500 ¥24,500
HO-30T 300×360×500 ¥15,500
HO-120T 1200×360×500 ¥36,500
HO-45T 450×360×500 ¥17,500
HO-15T 150×360×500 ¥13,000
※HO-45T・30T・15Tは左開き扉もございます。

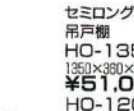

セミロング
吊戸棚
HO-135TM
1350×360×700
¥51,000

HO-120TM 1200×360×700 ¥43,000
HO-90TM 900×360×700 ¥33,500
HO-60TM 600×360×700 ¥27,000



HO-45TM 450×360×700 ¥19,500

※HO-45TM・30TM・15TMは
左開き扉もございます。



HO-30TM 300×360×700 ¥16,500



隅吊戸棚
HO-71TC
717×717×500
¥32,700



セミロング
隅吊戸棚
HO-71TCM
717×717×700
¥36,200



ロングガラス吊戸棚
HO-90TLG
900×360×800
¥52,000

HO-60TLG
600×360×800
¥43,500



中棚ガラス吊戸棚
HO-90TCG
900×272×400
¥36,500



中棚ガラス吊戸棚
HO-60TCG
600×272×400
¥24,000



収納庫(上台)
HO-60TU
600×546×500
¥29,000

収納庫
(ガラス扉下台)
HO-60TDG
600×546×1800
¥84,000



収納庫(上台)
HO-60TU
600×546×500
¥29,000

収納庫(下台)
HO-60TD
600×546×1800
¥76,000



収納庫(上台)
HO-30TU
300×546×500
¥17,500

スライド収納庫
(下台)
HO-30TDS
300×546×1800
¥77,000

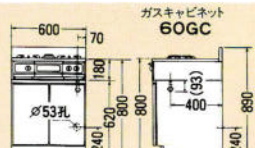
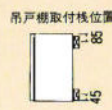
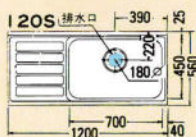
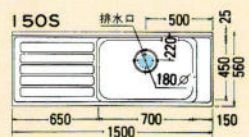
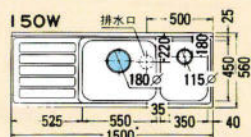



ホーロー
 ニュークリスタル **ライトグレー CL**

◀写真のセット例
 流し台CL-180JR
 隣調理台CL-71C
 ガス台CL-60GC
 調理台CL-30B
 吊戸棚CL-60TLG・CL-71TCM
 収納庫CL-60TMU・CL-60TDG
 ・CL-45TMU・CL-45TDG
 レンジフードSKV-90G・FN-9G

- ホーローキャビネット
- 前面ホーロー
- 4段引出し
- 大型ゴミ収納器
- SUS304
 (18-8ステンレストップ)
 (ガス台、ガスキャビネットは
 SUS430/18ステンレスです)
- スプーンケース
- スライド蝶番

●セット合計価格

¥662,600

3117×2067mm
 (施工費及びテーブル、椅子、水栓金具は含まれていません。)



ホーロー
 ニュークリスタル **ハーベストベージュ CB**

◀写真のセット例
 流し台CB-165JR
 ガス台CB-60GC
 調理台CB-30B
 吊戸棚CB-150T・CB-90TCG
 ・CB-60TCG・CB-30TML
 収納庫CB-60TMU・CB-60TDG
 レンジフードSKV-75B・FN-7B

- ホーローキャビネット
- 前面ホーロー
- 4段引出し
- 大型ゴミ収納器
- SUS304
 (18-8ステンレストップ)
 (ガス台、ガスキャビネットは
 SUS430/18ステンレスです)
- スプーンケース
- スライド蝶番

●セット合計価格

¥509,600

3150mm
 (施工費及びテーブル、椅子、水栓金具は含まれていません。)



※写真の取手デザインは変更されています。6ページの扉写真をご参照ください。



ホーロー
 ニュークリスタル **クリアホワイト CW**

◀写真のセット例
 流し台CW-165JR
 ガス台CW-60GC
 調理台CW-30B
 吊戸棚CW-150T・CW-90TCG
 ・CW-60TCG・CW-30TML
 収納庫CW-45TMU・CW-45TDG
 レンジフードSKV-75A・FN-7A

- ホーローキャビネット
- 前面ホーロー
- 4段引出し
- 大型ゴミ収納器
- SUS304
 (18-8ステンレストップ)
 (ガス台、ガスキャビネットは
 SUS430/18ステンレスです)
- スプーンケース
- スライド蝶番

●セット合計価格

¥475,400

3000mm
 (施工費及びテーブル、椅子、水栓金具は含まれていません。)



※写真の取手デザインは変更されています。6ページの扉写真をご参照ください。

※各商品の写真は総てライトグレー色です。
 ハーベストベージュCBとクリアホワイトCWの色は左ページでご確認ください。
 品番はライトグレーCL、ハーベストベージュCB、クリアホワイトCWの順です。



流し台(ジャンボ水槽)
 CL-195J
 CB-195J
 CW-195J
 1950×560×800
¥135,000
 中央水槽のため左・右水槽はございません。



流し台(W水槽)
 CL-180W
 CB-180W
 CW-180W
 1800×560×800
¥124,800
 左・右水槽がございます。



流し台(ジャンボ水槽)
 CL-180J
 CB-180J
 CW-180J
 1800×560×800
¥119,500
 左・右水槽がございます。



流し台(ジャンボ水槽)
 CL-165J
 CB-165J
 CW-165J
 1650×560×800
¥110,000
 左・右水槽がございます。



流し台(W水槽)
 CL-150W
 CB-150W
 CW-150W
 1500×560×800
¥108,800
 左・右水槽がございます。



流し台
 CL-150S
 CB-150S
 CW-150S
 1500×560×800
¥103,000
 左・右水槽がございます。



流し台
 CL-120S
 CB-120S
 CW-120S
 1200×560×800
¥85,800
 左・右水槽がございます。



流し台
 CL-105S
 CB-105S
 CW-105S
 1050×560×800
¥79,800
 左・右水槽がございます。



調理台
 CL-60B
 CB-60B
 CW-60B
 600×560×800
¥42,800



調理台
 CL-60BD
 CB-60BD
 CW-60BD
 600×560×800
¥58,000



米びつ付
 調理台
 CL-60BR
 CB-60BR
 CW-60BR
 600×560×800
¥54,800
 米びつ容量13kg



調理台
 CL-40B
 CB-40B
 CW-40B
 400×560×800
¥31,300
 米びつ ¥11,500
 RM-140(米びつ容量13kg)
 RB-01N(米びつ容量9kg)
 在庫限り
 ※30日(300%)
 調理台には
 セットできません。



隅調理台
 CL-71C
 CB-71C
 CW-71C
 717×717×800
¥54,000



ガス台
 CL-100G CL-60G
 CB-100G CB-60G
 CW-100G CW-60G
 1000×545×620 600×545×620
¥46,000 **¥29,800**



ガスキャビネット
 CL-60GC CL-60GC3
 CB-60GC CB-60GC3
 CW-60GC CW-60GC3
 (2ロコンロ) (3ロコンロ)
 600×560×900 600×560×900
¥78,000 **¥88,000**
 (2扉口幅です) (2扉口幅です)
 立ち消え安全装置付 立ち消え安全装置付

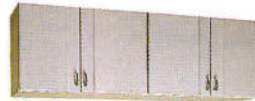

吊戸棚
 CL-165T CL-90T CL-40T
 CB-165T CB-90T CB-40T
 CW-165T CW-90T CW-40T
 1650×367×500 900×367×500 400×367×500
¥46,800 **¥28,500** **¥16,000**



セミロング吊戸棚
 CL-120TM CL-45TM
 CB-120TM CB-45TM
 CW-120TM CW-45TM
 1200×367×633 450×367×633
¥39,800 **¥18,800**



隅吊戸棚
 CL-71TC
 CB-71TC
 CW-71TC
 717×717×500
¥33,000

CL-150T CL-70T CL-35T
 CB-150T CB-70T CB-35T
 CW-150T CW-70T CW-35T
 1500×367×500 700×367×500 350×367×500
¥39,800 **¥24,000** **¥15,500**

CL-120T CL-60T CL-30T
 CB-120T CB-60T CB-30T
 CW-120T CW-60T CW-30T
 1200×367×500 600×367×500 300×367×500
¥34,800 **¥23,000** **¥14,500**

CL-90TM CL-30TM
 CB-90TM CB-30TM
 CW-90TM CW-30TM
 900×367×633 300×367×633
¥31,800 **¥15,500**

※45TM、30TMは
 左開き扉もございます。

※30Tは左開き扉もございます。

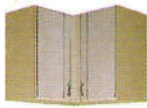

セミロング
 隅吊戸棚
 CL-71TCM
 CB-71TCM
 CW-71TCM
 717×717×633
¥34,500



ロングガラス
 吊戸棚
 CL-60TLG
 CB-60TLG
 CW-60TLG
 600×367×900
¥43,000
 (木製扉)



中棚ガラス吊戸棚
 CL-90TCG
 CB-90TCG
 CW-90TCG
 900×274×400
¥35,500
 (木製扉)



中棚ガラス吊戸棚
 CL-60TCG
 CB-60TCG
 CW-60TCG
 600×274×400
¥23,000
 (木製扉)



収納庫(上台)
 CL-60TMU
 CB-60TMU
 CW-60TMU
 600×555×633
¥35,000
 収納庫
 (ガラス戸下台)
 CL-60TDG
 CB-60TDG
 CW-60TDG
 600×555×1667
¥97,000



収納庫(上台)
 CL-45TMU
 CB-45TMU
 CW-45TMU
 450×555×633
¥28,000
 収納庫
 (ガラス戸下台)
 CL-45TDG
 CB-45TDG
 CW-45TDG
 450×555×1667
¥77,000

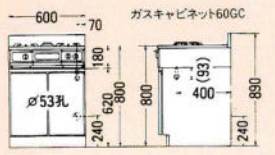
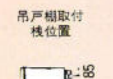
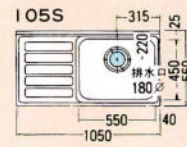
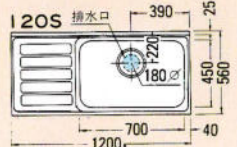
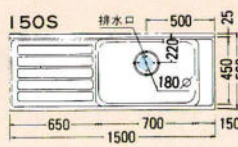
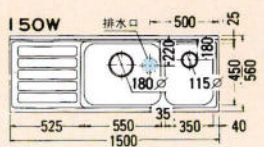
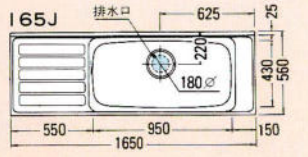
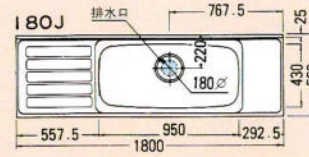
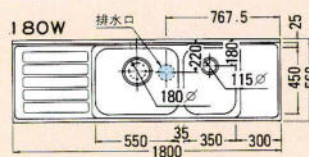
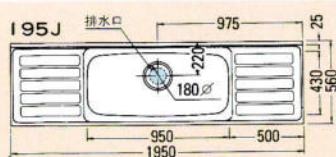

キッチンセット(規格品)／ホーローキッチン

KITCHEN SET キッチンセット

ホーローキッチン・木製キッチン



●ホーローキッチン●

シンプルで美しいデザインと明るいアイボリーがナチュラルなイメージを醸し出します。

ホーローセラ HS

◀写真のセット例

- 流し台HS-170J
- ガス台HS-60G
- 調理台HS-40B
- 吊戸棚HS-110T・60T・40T
- レンジフードKP-60A

- ホーローキャビネット
- 前面ホーロー
- 大型ゴミ収納器
- SUS304
(18-8ステンレストップ)
(ガス台はSUS430/18
ステンレスです)

●セット合計価格

¥224,400

2700mm

(施工費及びテーブル、椅子、ガス器具、水栓金具は含まれていません)

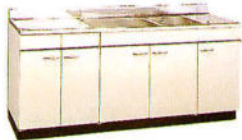

流し台(W水槽)
HS-180W
1800×560×800
¥95,000
左・右水槽がございます。



流し台(ジャンボ水槽)
HS-170J
1700×560×800
¥92,300
左・右水槽がございます。



流し台
HS-150S
1500×560×800
¥77,700
左・右水槽がございます。



流し台
HS-120S
1200×560×800
¥63,500
左・右水槽がございます。



流し台
HS-110S
1100×560×800
¥60,500
左・右水槽がございます。



調理台
HS-60B
600×560×800
¥34,700

HS-40B
400×560×800
¥28,000

HS-30B
300×560×800
¥24,200



米ピツ付
調理台
HS-60BR
600×560×800
¥46,700
米ピツ容量13kg



調理台
HS-30B
300×560×800
¥24,200

米ピツ ¥11,500
FM-140(米ピツ容量13kg)
RB-01N(米ピツ容量9kg)
在庫限り



隅調理台
HS-71C
717×717×800
¥47,200



ガス台
HS-100G
1000×545×690
¥36,900

HS-90G
900×545×690
¥36,800



ガス台
HS-70G
700×545×690
¥26,200

HS-60G
600×545×690
¥25,200



吊戸棚
HS-150T
1500×375×575
¥39,800

HS-110T
1100×375×575
¥29,000

HS-60T
600×375×575
¥18,200

HS-90T
900×375×575
¥25,200

HS-40T
400×375×575
¥13,700

隅吊戸棚
HS-71TC
717×717×575
¥24,900

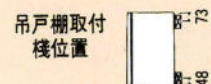
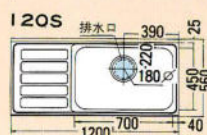
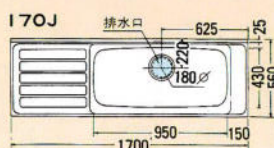
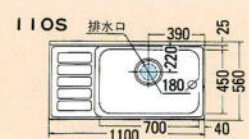
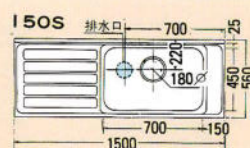
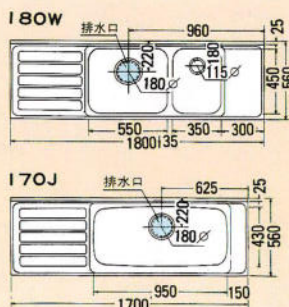



●木製キッチン●

家具調の自然な木目がエレガントな美しさで
現代的なセンスを引き立てています。

ファインウッド FW

◀写真のセット例

- 流し台FW-180J
- ガス台FW-60GC
- 調理台FW-30B
- 吊戸棚FW-90T・60T・30TM(R)
・30TM(L)・90TCG・60TCG
- 収納庫FW-30TU・30TDS
・60TUX2・60TD・60TDG
- レンジフードSKV-60B・FN-6B

- 木製キャビネット
- 底板ステンレス張り
- フタタッチスライド蝶番
- 3段引き出し
- SUS304
- (18-8ステンレストップ)
(ガス台、ガスキャビネットは
SUS430/18ステンレスです)

●セット合計価格

¥664,100

キッチン：2700mm

収納庫：1500mm

(施工費及びテーブル、椅子、水栓金具は含まれていません。)



流し台(ジャンボ水槽)

FW-195J

1950×560×800

¥124,500

中央水槽のため左・右水槽はございません。

流し台(W水槽)

FW-180W

1800×560×800

¥111,000

左・右水槽がございます。

流し台(ジャンボ水槽)

FW-180J

1800×560×800

¥104,800

左・右水槽がございます。

流し台(ジャンボ水槽)

FW-165J

1650×560×800

¥100,500

左・右水槽がございます。

流し台(W水槽)

FW-150W

1500×560×800

¥102,500

左・右水槽がございます。



流し台

FW-150S

1500×560×800

¥93,000

左・右水槽がございます。

流し台

FW-120S

1200×560×800

¥82,000

左・右水槽がございます。

調理台

FW-105S

1050×560×800

¥79,000

調理台

FW-90B

900×560×800

¥41,500

FW-60B

600×560×800

¥36,000

調理台

FW-40B

400×560×800

¥28,000

FW-30B

300×560×800

¥25,000

引出し付

調理台

FW-60BD

600×560×800

¥49,800

米びん付

調理台

FW-60BR

600×560×800

¥48,800

米びん容量13kg

調理台

FW-30B

300×560×800

¥25,000

米びん

FW-140

1400×560×800

¥11,500

調理台

FW-71C

717×717×800

¥50,000

ガス台

FW-100G

1000×545×820

¥43,000

FW-70G

700×545×820

¥30,800

ガス台

FW-80G

800×545×820

¥27,800



ガスキャビネット

FW-60GC

(2口コンロ)

600×560×800

¥75,000

(2個口横置きです)

立ち消え安全装置付



ガスキャビネット

FW-60GC3

(3口コンロ)

600×560×800

¥85,000

(2個口横置きです)



吊戸棚

FW-150T

1500×360×500

¥38,800

FW-120T

1200×360×500

¥33,000



吊戸棚

FW-60T

600×360×500

¥19,000

FW-45T

450×360×500

¥15,500



吊戸棚

FW-30T

300×360×500

¥12,000

FW-15T

150×360×500

¥10,500



セミロング

吊戸棚

FW-120TM

1200×360×700

¥39,800

FW-90TM

900×360×700

¥27,800



セミロング

吊戸棚

FW-45TM

450×360×700

¥16,500

FW-40TM

400×360×700

¥15,800



セミロング

吊戸棚

FW-30TM

300×360×700

¥13,500

FW-15TM

150×360×700

¥12,000



セミロング

吊戸棚

FW-71TC

717×717×500

¥28,800



セミロング

吊戸棚

FW-71TCM

717×717×700

¥30,800



ロングガラス吊戸棚

FW-90TLG

900×360×900

¥50,000

FW-60TLG

600×360×900

¥41,000



中棚ガラス吊戸棚

FW-90TCG

900×272×400

¥36,000



中棚ガラス吊戸棚

FW-60TCG

600×272×400

¥23,500



収納庫(上台)

FW-60TU

600×546×500

¥23,000



収納庫(上台)

FW-30TU

300×546×500

¥14,000



収納庫(下台)

FW-60TD

600×546×1800

¥68,500



収納庫

(ガラス扉下台)

FW-60TDG

600×546×1800

¥85,500



スライド収納庫

(下台)

FW-30TDS

300×546×1800

¥75,000

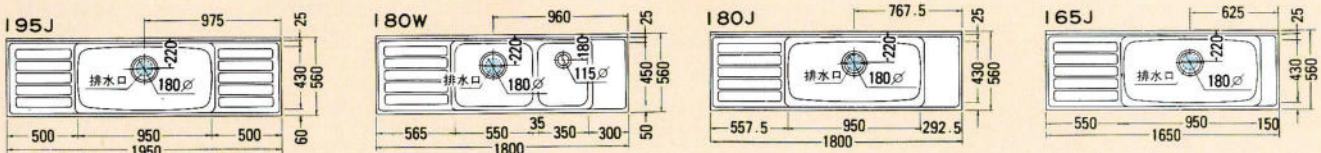

※150W、150S、120S、105Sの図面はP81のJWの図面をご参照ください。

KITCHEN SET キッチンセット

木製キッチン



●木製キッチン●

ソフトで明るい色調が印象的な
都会的センスの光る定番の木目シリーズです。

ジヨイフルウッド JW

◀写真のセット例

流し台JW-180J
ガス台JW-60GC
調理台JW-30B
吊戸棚JW-90TLG・90T
・90TCG・30TM(L)
レンジフードSKV-60B・FN-6B

●木製キャビネット
●底板ステンレス張り
●ワンタッチスライド蝶番
●3段引出し
●SUS304
(18-8ステンレストップ)
(ガス台、ガスキャビネットは
SUS430/18ステンレスです)

●セット合計価格

¥369,100

2700mm

(施工費及びテーブル、椅子、水栓金具は含まれていません。)



流し台(ジャンボ水槽)
JW-195J
1950×560×800
¥124,500
中央水槽のため左・右水槽はございません。

流し台(W水槽)
JW-180W
1800×560×800
¥111,000
左・右水槽がございます。

流し台(ジャンボ水槽)
JW-180J
1800×560×800
¥104,800
左・右水槽がございます。

流し台(ジャンボ水槽)
JW-165J
1650×560×800
¥100,500
左・右水槽がございます。

流し台(W水槽)
JW-150W
1500×560×800
¥102,500
左・右水槽がございます。



流し台
JW-150S
1500×560×800
¥93,000
左・右水槽がございます。

流し台
JW-120S JW-105S
1200×560×800 1050×560×800
¥82,000 ¥79,000
左・右水槽がございます。

調理台
JW-90B JW-40B
900×560×800 400×360×800
¥41,500 ¥28,000
JW-60B JW-30B
600×560×800 300×560×800
¥36,000 ¥25,000

引出し付
調理台 JW-60BD
800×560×800
¥49,800

米びつ付
調理台 JW-60BR
800×560×800
¥48,800
米びつ容量13kg

調理台
JW-90B JW-71C
900×360×800 717×717×800
¥25,000 ¥50,000
米びつ FM-140 (米びつ容量3kg)

調調理台
JW-71C
717×717×800
¥50,000

ガス台
JW-100G JW-60G
1000×545×820 600×545×820
¥43,000 ¥27,800
JW-70G
700×545×820
¥30,800



ガスキャビネット
JW-60GC
(2口コンロ)
800×550×800
¥75,000
(2個口梱包です)

ガスキャビネット
JW-60GC3
(3口コンロ)
800×550×800
¥85,000
(2個口梱包です)

吊戸棚
JW-150T JW-60T JW-30T
1500×360×500 600×360×500 300×360×500
¥38,800 ¥19,000 ¥12,000
JW-120T JW-45T JW-15T
1200×360×500 450×360×500 150×360×500
¥33,000 ¥15,500 ¥10,500
JW-90T JW-40T
900×360×500 400×360×500
¥24,000 ¥14,500
※JW-45T・30T・15Tは左開き扉もございます。

セミロング
吊戸棚
JW-120TM JW-45TM JW-30TM
1200×360×700 450×360×700 300×360×700
¥39,800 ¥16,500 ¥13,500
JW-90TM JW-40TM JW-15TM
900×360×700 400×360×700 150×360×700
¥27,800 ¥15,800 ¥12,000
JW-60TM
600×360×700
¥22,000
※JW-45TM・30TM・15TMは
左開き扉もございます。

吊戸棚
JW-71TC
717×717×500
¥28,800

セミロング
吊戸棚
JW-71TCM
717×717×500
¥30,800



ロングガラス吊戸棚
JW-90TLG
900×360×900
¥50,000
JW-60TLG
600×360×900
¥41,000

中棚ガラス吊戸棚
JW-90TCG
900×272×400
¥36,000

中棚ガラス吊戸棚
JW-60TCG
600×272×400
¥23,500

収納庫(上台)
JW-60TU
600×546×500
¥23,000

収納庫(上台)
JW-60TU
600×546×500
¥23,000

収納庫(上台)
JW-30TU
300×546×500
¥14,000

収納庫(下台)
JW-60TD
600×546×1800
¥68,500

収納庫
(ガラス扉下台)
JW-60TDG
900×546×1800
¥65,500

スライド収納庫
(下台)
JW-30TDS
300×546×1800
¥75,000

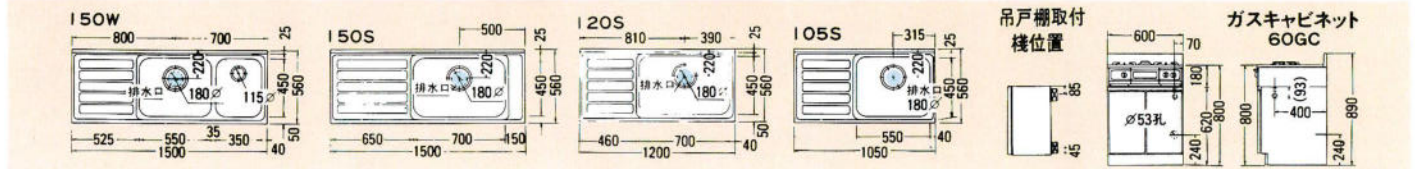

※195J, 180W, 180J, 165Jの図面はP80のFWの図面をご参照ください。



●木製キッチン●

グレーの輝きが、キッチンを優雅に包み洗練されたライフシーンを物語ります。

グレーサンド GS

◀写真のセット例

- 流し台GS-180J
- ガス台GS-60GC
- 調理台GS-30B
- 吊戸棚GS-60TL・30T×2
- ・BN-90TLG
- レンジフードSKV-60G

- 木製キャビネット
- 大型ゴミ収納器
- 2段引出し
- SUS304 (18-8ステンレストップ)
- (ガス台、ガスキャビネットは SUS430/18ステンレスです)

●セット合計価格

¥318,300

2700mm
(施工費及びテーブル、椅子、水栓金具は含まれていません。)

キッチンセット(規格品)／木製キッチン



流し台(ジャンボ水槽)
GS-195J
1950×560×800
¥89,000
中央水槽のため左・右水槽はございません。



流し台(ジャンボ水槽)
GS-180J
1800×560×800
¥89,500
左・右水槽がございます。



流し台(ジャンボ水槽)
GS-165J
1650×560×800
¥87,000
左・右水槽がございます。



流し台(シングル水槽)
GS-150S
1500×560×800
¥78,000
左・右水槽がございます。



流し台
GS-120S GS-105S
1200×560×800 1050×560×800
¥63,000 ¥56,500
左・右水槽がございます。



調理台
GS-60B GS-30B
600×560×800 300×560×800
¥30,000 ¥23,000
GS-40B
400×560×800
¥26,000



米びつ付
調理台
GS-60BR
600×560×800
¥42,000
米びつ容量13kg



調理台
GS-71C
300×560×800
¥23,000



米びつ
FM-140
(米びつ容量13kg)
¥11,500



ガスキャビネット
GS-60GC(2口コンロ)
¥69,000
GS-60GC(3口コンロ)
¥79,000
600×560×800(2口コンロは別売です)
立ち消え安全装置付



ガス台
GS-100B GS-70G
1000×545×820 700×545×820
¥34,000 ¥24,200
GS-90G GS-60G
900×545×820 600×545×820
¥31,000 ¥22,000

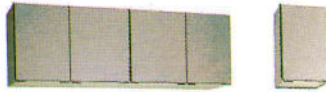

吊戸棚
GS-150T GS-60T GS-40T
1500×360×500 600×360×500 400×360×500
¥32,800 ¥15,300 ¥13,500
GS-120T GS-45T GS-30T
1200×360×500 450×360×500 300×360×500
¥25,000 ¥14,300 ¥11,000
GS-90T
900×360×500
¥20,600



隅吊戸棚
GS-71TC
717×717×500
¥27,300



ロングガラス吊戸棚
BN-90TLG
900×360×900
¥50,000
BN-60TLG
600×360×900
¥41,000



レンジフード用吊戸棚
GS-60TF
600×360×500
¥16,300
※レンジフードFH-602
(60TF用)は別売ります。
※レンジフード取付時の高
さは890mmです。

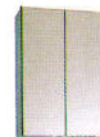

ロング吊戸棚
GS-60TL
600×360×900
¥27,000

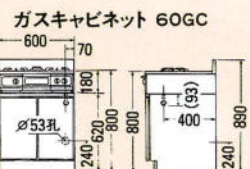
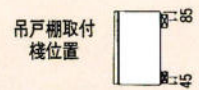
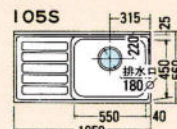
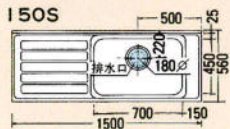
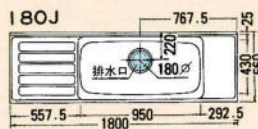
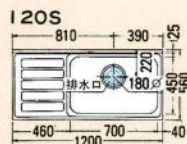
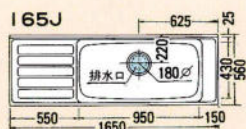
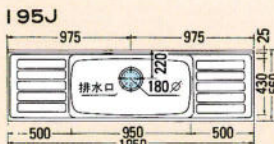

KITCHEN SET キッチンセット

木製キッチン・ミニキッチン・ハーフミニキッチン



●木製キッチン●

ダークオーク調の落ち着いたデザインが
キッチン全体に都会的なセンスを与えています。

レギュラーウッド RW

◀写真のセット例
流し台RW-180J
ガス台RW-60GC
調理台RW-30B
吊戸棚RW-60TL・RW-120T
レンジフードSKV-90B

●セット合計価格

¥280,300

2700mm

(施工費及びテーブル、椅子、水栓金具は含まれておりません。)

- 木製キャビネット
- 大型ゴミ収納器
- SUS430 (18ステンレス)
- 2段引き出し



流し台(ジャンボ水槽)
RW-180J
1800×550×800
¥80,000
左・右水槽がございます。



流し台
RW-170S
1700×550×800
¥75,500
左・右水槽がございます。



流し台
RW-150S
1500×550×800
¥68,000
左・右水槽がございます。



流し台
RW-120S
1200×550×800
¥54,500
左・右水槽がございます。



流し台
RW-110S RW-100S
1100×550×800 1000×550×800
¥49,800 ¥46,000
左・右水槽がございます。



流し台
(ジャンボ水槽)
RW-100J
1000×550×800
¥48,500



流し台
RW-70S
700×550×800
¥39,500



調理台
RW-60B
600×550×800
¥28,000
RW-40B
400×550×800
¥22,000



調理台
RW-30B
300×550×800
¥20,000



米びつ付
調理台
RW-60BR
600×550×800
¥40,000
米びつ容量13kg



調理台
RW-30B
300×550×800
¥20,000



米びつ
RW-140
(米びつ容量13kg)
¥11,500



偶調理台
RW-71C
712×712×800
¥41,500



ガス台
RW-100G
1000×545×820
¥28,000
RW-90G
900×545×820
¥27,000
RW-70G
700×545×820
¥22,500

ガスキャビネット
RW-60GC(2ロコンロ)
¥67,000
RW-60GC3(3ロコンロ)
¥77,000
600×550×800(2個口幅)
立ち消え安全装置付



吊戸棚
RW-150T
1500×360×500
¥32,800
RW-120T
1200×360×500
¥22,500
RW-110T
1100×360×500
¥22,000
RW-105T
1050×360×500
¥21,000

吊戸棚
RW-90T
900×360×500
¥19,000
RW-70T
700×360×500
¥16,000
RW-60T
600×360×500
¥15,000



吊戸棚
RW-45T
450×360×500
¥14,000
RW-40T
400×360×500
¥13,000
RW-30T
300×360×500
¥11,000



偶吊戸棚
RW-71TC
712×712×500
¥24,000



ロング吊戸棚
RW60TL
600×360×900
¥26,000

レンジフード用吊戸棚
RW-60TF
600×360×500
¥16,000
※レンジフードFH-602(60TF用)は別売りです。
※レンジフード取付時の高さは690mmです。

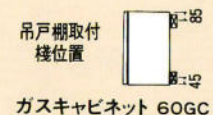
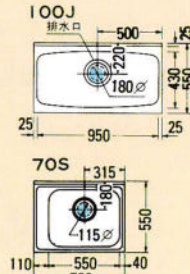
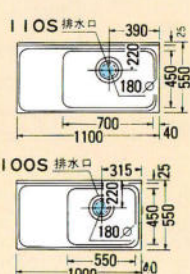
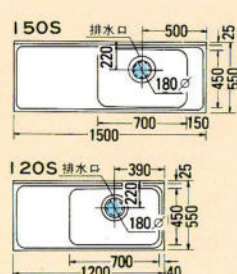
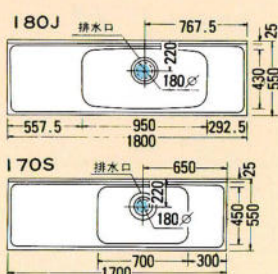

吊戸棚取付
機位置

ガスキャビネット 60GC

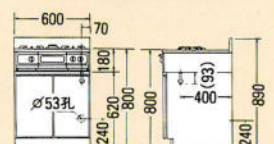



●木製キッチン●

ヤングミセスの若々しい感覚に合う
明るいホワイトカラーが魅力です。

シルキーホワイト SW

●セット合計価格

¥206,900 2700mm
(施工費及びテーブル、椅子、照明器具、水栓金具は含まれていません)

- 木製キャビネット
- 前面メラミン樹脂
- SUS430 (18ステンレストップ)
- 大型ゴミ収納器



流し台
SW-170S
1700×550×800
¥58,000
左・右水櫃がございます。

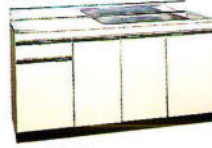

流し台
SW-150S
1500×550×800
¥56,000
左・右水櫃がございます。

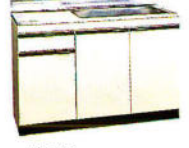

流し台
SW-120S
1200×550×800
¥43,500
左・右水櫃がございます。

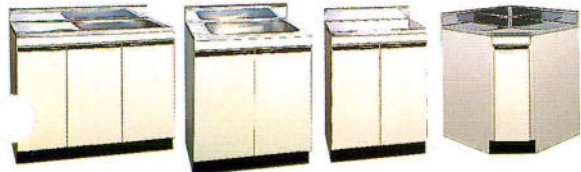

流し台
SW-100S
1000×550×800
¥39,800
左・右水櫃がございます。

流し台
SW-70S
700×550×800
¥35,000

調理台
SW-60S
600×550×800
¥23,500

隅調理台
SW-71C
712×712×800
¥37,000



ガス台
SW-70G SW-60G
700×545×620 600×545×620
¥19,500 ¥17,400
SW-65G
650×545×620
¥18,600



ガスキャビネット
SW-60GC
(2口コンロ)
¥85,000
(2個口機包です)
立ち消え安全装置付

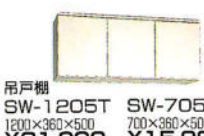

吊戸棚
SW-1205T SW-705T
1200×360×500 700×360×500
¥21,000 ¥15,000
SW-1055T SW-605T
1050×360×500 600×360×500
¥19,600 ¥13,300
SW-905T SW-405T
900×360×500 400×360×500
¥17,800 ¥12,000



レンジフード用吊戸棚
SW-605TF
600×360×500
¥14,300
※レンジフードFH-802(605TF用)
は別売です。
※レンジフード取付時の高さは630%です。



隅吊戸棚
SW-715TC
712×712×500
¥21,000

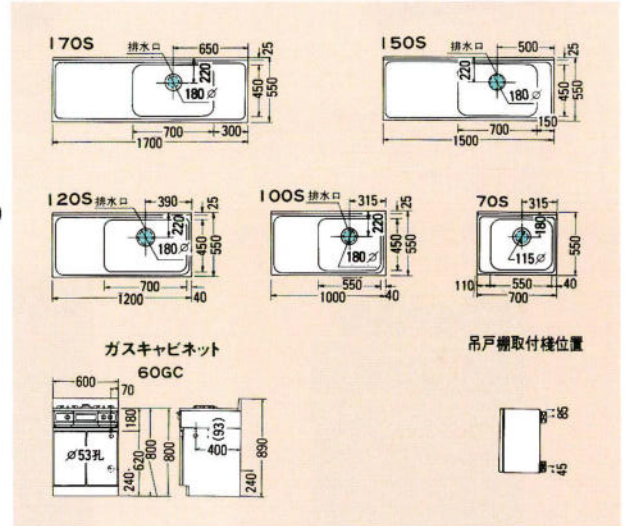

ミニキッチン

1200タイプ

900タイプ



MKU-120A ¥180,000
MKU-120B(冷蔵庫付) ¥219,500
左右水櫃がございます。
上記価格には換気扇は含まれていません。



MKU-90A ¥170,000
MKU-90B(冷蔵庫付) ¥209,500
左右水櫃がございます。
上記価格には換気扇は含まれていません。



●オプション
換気扇 DF-18MST
(排気径150φ) ¥18,800



●冷蔵庫 消費電力15kWh/月
有効内容積40L (W490×D524×H468)

ハーフミニキッチン



流し台
HM-80S
600×460×800
¥35,000
左・右水櫃がございます。

ガス台
HM-601G
600×460×800
¥16,500

サイドステンレスカバー
435×800
¥1,300

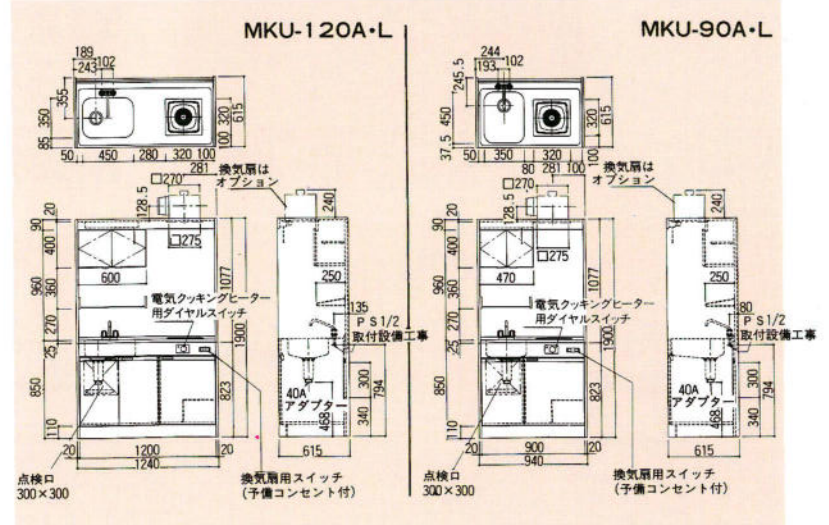
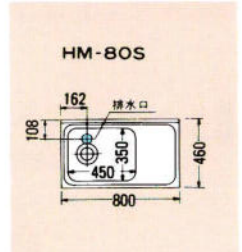

キッチンセット(規格品)／木製キッチン・ミニキッチン・ハーフミニキッチン

ガスレンジ・ガスオーブン



ガス高速コンビネーションレンジ
RMC-703ES
600×550×820
¥180,000

電子レンジ機能付、連続放電点火、
フェザータッチ式、デジタル表示、
ターンテーブル式、触媒ホーロー仕
上、タイマー



ガスオーブン
LR-176S
600×550×820
¥98,000

半直火式、圧電点火、サーモコン
トローラー、お知らせタイマー



RSU-4600CS
800×450×180
¥55,000

天ぷら油過熱防止機能、グリル点火確認ランプ、
NEWS3グリル、セラミックコートのパナーキャップ、
電池交換サイン付で前面交換、ユニットタイプガステーブル

※RMC-703ESとの組合せに
ご使用下さい。

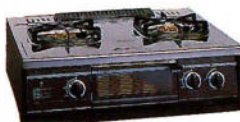

CR-301S
600×455×180
¥41,800

後方排気方式、火力3段切替え、圧電点火方式、
オーバーハング式、煮ごぼれカバーリング

※LR-176Sとの組合せ
にご使用下さい。

CR-301SとLR-176Sの組合せ例



ガスレンジ
LR-329S
600×550×800
¥118,000

圧電点火、立ち消え安全装置付
自動温度調節器付

ガステーブル

※大火力バーナーの右・左によって
R・Lがございます。

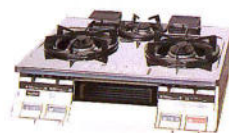

LW3201 (R/L)
582×483×180
¥41,800

3口両面焼、立ち消え安全装置
大火力バーナー、遠赤外線グリル



LW2201 (R/L)
587×456×180
¥36,800

2口両面焼、立ち消え安全装置
大火力バーナー、遠赤外線グリル

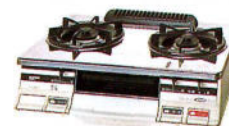

LG2201 (R/L)
582×447×180
¥29,800

2口片面焼、立ち消え安全装置
大火力バーナー、スモークレスグリル

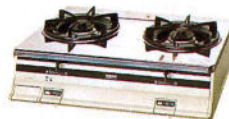

LC2201 (R/L)
582×447×180
¥19,800

立ち消え安全装置
大火力バーナー、中華鍋補助ごとく

レンジフード

キッチンフード型 換気扇組込みタイプ



- フッ素コートフィルター
 - 風圧ロック機構
- 間口900×奥行590×高さ600%
SKV-90A(G)(B)(BK)
¥64,800
- 間口750×奥行590×高さ600%
SKV-75A(G)(B)(BK)
¥44,500
- 間口600×奥行590×高さ600%
SKV-60A(G)(B)(BK)
¥37,800

カラー

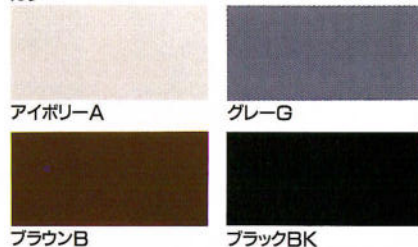

RMC-703ES

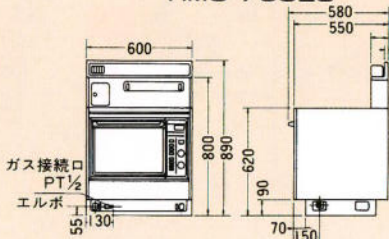

LR-176S

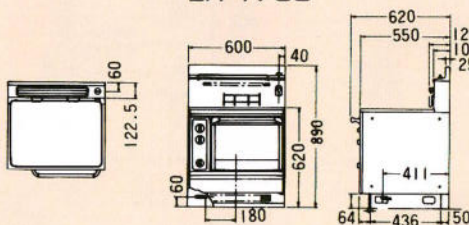

LR-329S

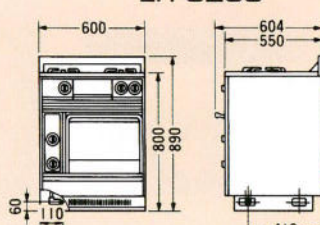

流し台別売部品



排水口
防臭防湿キャップ
¥550



水切りプレート
MP-1 ¥3,800



ごみ収納器(大)
BK-1 (ステンレスカゴ) ¥4,600
BK-2 (樹脂カゴ) ¥3,600
BK-P2 (樹脂カゴ) ¥3,200



ごみ収納器(中)
エース-MA
¥1,250

バックガード



	木製品 CW・CB	HS	価格(円)
100G用	BG・100	BG・100F	5,750
90G用	BG・90	BG・90F	5,200
70G用	BG・70	BG・70F	4,150
85G用	BG・85		4,150
60G用	BG・80	BG・60F	3,800



ジョイント JO-1 ¥500



フレキシブルパイプ1/2 ¥700

高さ調節台輪

流し台の高さは高さ調節台輪をお求めになれば80cmを85cmにすることができます。



DN-195 (1950%)	¥5,400
DN-180 (1800%)	¥4,800
DN-170 (1700%)	¥4,700
DN-165 (1650%)	¥4,700
DN-150 (1500%)	¥4,600
DN-120 (1200%)	¥4,200
DN-110 (1100%)	¥4,100
DN-100 (1000%)	¥3,800
DN-90 (900%)	¥3,700
DN-75 (750%)	¥3,200
DN-70 (700%)	¥3,100
DN-60 (600%)	¥2,900
DN-40 (400%)	¥2,700
DN-30 (300%)	¥2,600

DN-71C(コーナー)FW・GS用 ¥4,100
DN-71C(コーナー)RW・SW用 ¥4,100
DN-71C(コーナー)CW・CB・HS用 ¥4,100

オーブングリル・食器乾燥庫・水切棚・調味料棚



オーブングリルレンジ
BHO-H31D
450×320×400
AC100V・消費電力1290W
高周波出力500/200W相当
¥150,000



食器乾燥庫
BUC-SD90A
900×320×400
AC100V・消費電力300W
温風通風式・食器収納約8人分
¥79,000



水切棚
BUC-M90A
900×320×400
¥54,800

BUC-M60A
600×320×400
¥47,500



調味料棚
BUC-S45A
450×320×400
¥39,000

BUC-S30A
300×320×400
¥29,000



水切棚
SR-120 SR-90
(18ステンレス) 1200×250×400 900×250×400
¥15,500 ¥11,500

ステンレス水切棚

ステンレス水切棚



1段MT-901 900×215×250 ¥5,400
MT-1201 1200×215×250 ¥6,100



2段MT-902 900×215×470 ¥10,700
MT-1202 1200×215×470 ¥11,800

ステンレスパイプ棚



1段MTX-901 900×250×300 ¥ 8,100
MTX-1201 1200×250×300 ¥ 9,200
MTX-1801 1800×250×300 ¥13,600

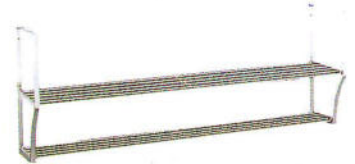

2段MTX-902 900×250×450 ¥11,600
MTX-1202 1200×250×450 ¥13,400
MTX-1802 1800×250×450 ¥19,700

ディスポーザアダプター



ディスポーザ
YS-5000
¥73,000(取付料別途)

電源: 100V (50/60Hz・505/421W)
処理能力: 1.5~2kg
(1分間当り)



アダプター
¥4,200
ダブルシンク用Y管ホース
¥3,500

ダストシュート(生ゴミ収納)



写真は右仕様

BD-500・R/L(壁面投入口タイプ)
445(W)×340(D)×918(H)
¥68,000(工事費別)

- ワンタッチでゴミ小袋をパックするシーラー付。
- 投入口の扉を開けると自動的に、本体のファンが回り、臭いの逆流を防ぎます。
- 投入口は右・左がございませぬ。

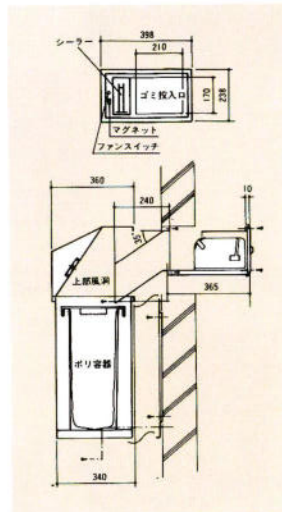

郵便受



TC-501
壁埋込型
¥12,000
(工事費別)

320(W)×140(H)
×220(D)
ステンレス18-8(SUS304)
ヘアライン仕上



TA-501
壁掛け型
¥12,000
(工事費別)

320(W)×220(H)
×140(D)
ステンレス18-8(SUS304)
ヘアライン仕上



TC-501

TC-501は、壁面積の少ない場所
などでの使用に向いています。

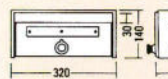

TA-501

TA-501は、開口の狭い場所や
廊下での使用に向いています。

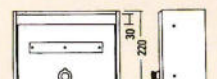

米ピツ (据置型)



米ピツ
RM-140
¥11,500

225×390×435
(米ピツ容量13kg)
調理台・流し台にセットできます。

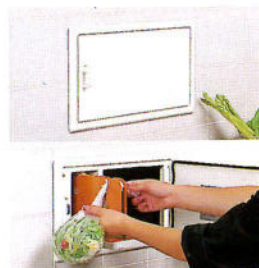



妥協を許さないプロ仕様シリーズ。

プロの厳しい選択眼に耐える

確かな品質と抜群の耐久性が自慢です。

3槽流し台



記号	間口	奥行高さ	価格
IPB-55-23-1200	1,200	550 800	73,500
IPB-55-23-1800	1,800	550 800	85,500
IPB-45-23-1500	1,500	450 800	79,500
PT-1800	1,800	600 800	108,400
PT-1500	1,500	600 800	98,100
PT-1200	1,200	450 800	85,200

2槽流し台



記号	間口	奥行高さ	価格
IPW-55-23-800	800	550 800	57,500
IPW-55-23-1000	1,000	550 800	61,500
IPW-55-23-1200	1,200	550 800	66,200
IPW-55-23-1500	1,500	550 800	76,800
IPW-45-23-1000	1,000	450 800	58,500
PW-1500	1,500	600 800	87,700
PW-80-1200	1,200	600 800	80,000
PW-45-1200	1,200	450 800	69,700
PW-800	900	450 800	63,200
PW-750	750	450 800	59,400

1槽流し台



記号	間口	奥行高さ	価格
IPS-55-18-600	600	550 800	35,500
IPS-55-23-600	600	550 800	39,700
IPS-55-23-750	750	550 800	43,700
IPS-45-18-600	600	450 800	32,000
PS-1000	1,000	450 800	58,000
PS-800	800	450 800	54,800
PS-750	750	450 800	50,800
PS-600	600	450 800	42,000

2槽水切り流し台



記号	間口	奥行高さ	水切り寸法	価格
IPWD-55-23-1200	1,200	550 800	200	64,500
IPWD-55-23-1500	1,500	550 800	300	74,200

1槽水切り流し台



記号	間口	奥行高さ	水切り寸法	価格
IPSD-55-23-1000	1,000	550 800	390	45,600
IPSD-55-23-1200	1,200	550 800	440	50,500
IPSD-45-23-800	800	450 800	280	40,800
PSD-1200	1,200	450 800	560	64,500
PSD-800	800	450 800	410	55,500
PSD-750	750	450 800	335	51,600

舟型流し台



記号	間口	奥行高さ	価格
PF-80-1000	1,000	600 800	89,500
PF-80-1200	1,200	600 800	93,600
PF-80-1500	1,500	600 800	107,000
PF-75-1200	1,200	750 800	103,000
PF-75-1500	1,500	750 800	120,000

調理台



記号	間口	奥行高さ	価格
IPB-55-600	600	550 800	22,300
IPB-55-1000	1,000	550 800	27,700
IPB-55-1200	1,200	550 800	32,300
IPB-55-1500	1,500	550 800	37,500
IPB-55-1800	1,800	550 800	45,500
IPB-45-800	800	450 800	21,000
IPB-45-1000	1000	450 800	26,500
PB-1800	1,800	600 800	62,000
PB-1500	1,500	600 800	54,300
PB-80-1200	1,200	600 800	42,600
PB-45-1200	1,200	450 800	41,400
PB-80-800	800	600 800	34,800
PB-45-800	800	450 800	31,000
PB-90-800	600	600 800	28,400

ガス台



記号	間口	奥行高さ	価格
IPG-55-600	600	550 650	20,500
IPG-55-1000	1,000	550 650	26,000
IPG-55-1200	1,200	550 650	29,000
IPG-55-1500	1,500	550 650	36,800
IPG-55-1800	1,800	550 650	43,300
IPG-45-600	600	450 650	19,800
IPG-45-1000	1000	450 650	24,500
PG-1800	1,800	600 650	62,000
PG-1500	1,500	600 650	54,300
PG-80-1200	1,200	600 650	42,600
PG-45-1200	1,200	450 650	41,400
PG-60-800	800	600 650	34,800
PG-45-800	800	450 650	31,000
PG-60-600	600	600 650	28,400

食器戸棚

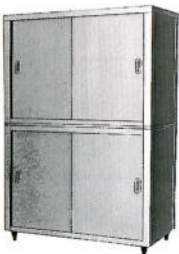

記号	間口	奥行	高さ	価格
CO-84	900	450	1,800	133,000
CO-85	900	600	1,800	184,800
CO-124	1,200	450	1,800	180,500
CO-126	1,200	600	1,800	205,000
CO-136	1,500	600	1,800	226,500
CO-157	1,500	750	1,800	266,800
CO-186	1,800	600	1,800	259,000
CO-187	1,800	750	1,800	307,000

※他に高さ1500タイプもございます。

引出し付調理台



記号	間口	奥行高さ	価格
TOC-84	900	450 600	87,500
TOC-85	900	600 600	105,000
TOC-124	1,200	450 600	111,000
TOC-126	1,200	600 600	136,000
TOC-156	1,500	600 600	162,300
TOC-157	1,500	750 600	190,800
TOC-186	1,800	600 600	182,800
TOC-187	1,800	750 600	212,500

調理台(引違式)



記号	間口	奥行高さ	価格
TO-84	900	450 800	65,500
TO-85	900	600 800	83,000
TO-124	1,200	450 800	78,800
TO-126	1,200	600 800	103,750
TO-156	1,500	600 800	115,000
TO-157	1,500	750 800	145,500
TO-186	1,800	600 800	137,500
TO-187	1,800	750 800	169,300

吊戸棚

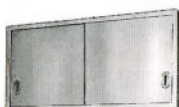

記号	間口	奥行高さ	価格
SH-8LS	600	350 600	47,300
SH-7LS	750	350 600	54,500
SH-8LS	900	350 600	61,500
SH-12LS	1,200	350 600	75,500
SH-15LS	1,500	350 600	92,000
SH-18LS	1,800	350 600	106,300

※他に奥行250(S)・300(M)%, 又ガラス戸タイプもございます。
※高さ450・800%もございます。

ガスレンジ



記号	間口	奥行高さ
S-TGR-90	900	600 800
S-TGR-120	1,200	600 800
S-TGR-150	1,500	750 800

ガステーブル



記号	間口	奥行高さ
TGT-90	900	600 800
TGT-120	1,200	600 800
TGT-150	1,500	750 800