

レイアウトプラン

あなたの生活スタイルにフィットしたレイアウトプランをお選びください。

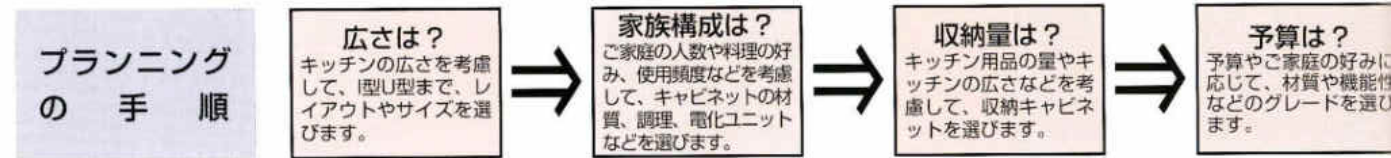

キッチンのスタイル

独立型キッチン

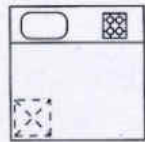

機能性や使い勝手の良さを最優先した必要最小限のスペースプランです。調理の匂いや煙がダイニングやリビングに流れ出る心配がないので、来客の多いご家庭や共働き夫婦に最適です。

ダイニングキッチン

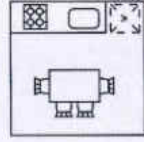

家庭のコミュニケーションを大切にしたいダイニング・スタイルです。やや広めのスペースが必要ですが、調理しながら、家族との楽しい会話や、お客様を気楽にもてなすことができます。

リビングダイニングキッチン

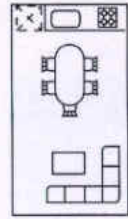

ゆったりした広さの部屋で「料理する」「食事する」「寛ぐ」の3つの機能をひとつになったプランです。開放的な明るい印象があり、パーティの好きなご家庭にぴったりです。

おすすめレイアウトプラン

	I型	L型	II型	U型
特長	シンク、加熱機能を一直線に並べた最も基本的なレイアウトです。あまり広くないキッチンなら、横歩き作業も短いので、作業効率が高まります。	DKキッチンに良く採用されるタイプ。調理スペースをL字型にレイアウトして、シンクと加熱機器をL字の両方に振り分けたものです。	部屋と中央に通路部分をとり、前後にシンクと加熱機器を配置しました。通路の間隔は90~120cmが理想的。作業動線が短いので、作業がしやすいのが特徴です。	Uの字の中心にシンクを、加熱機器と冷蔵庫を左右に置くと最も作業効率が良くなります。広いワークトップを利用してユーティリティに利用するとさらに便利です。

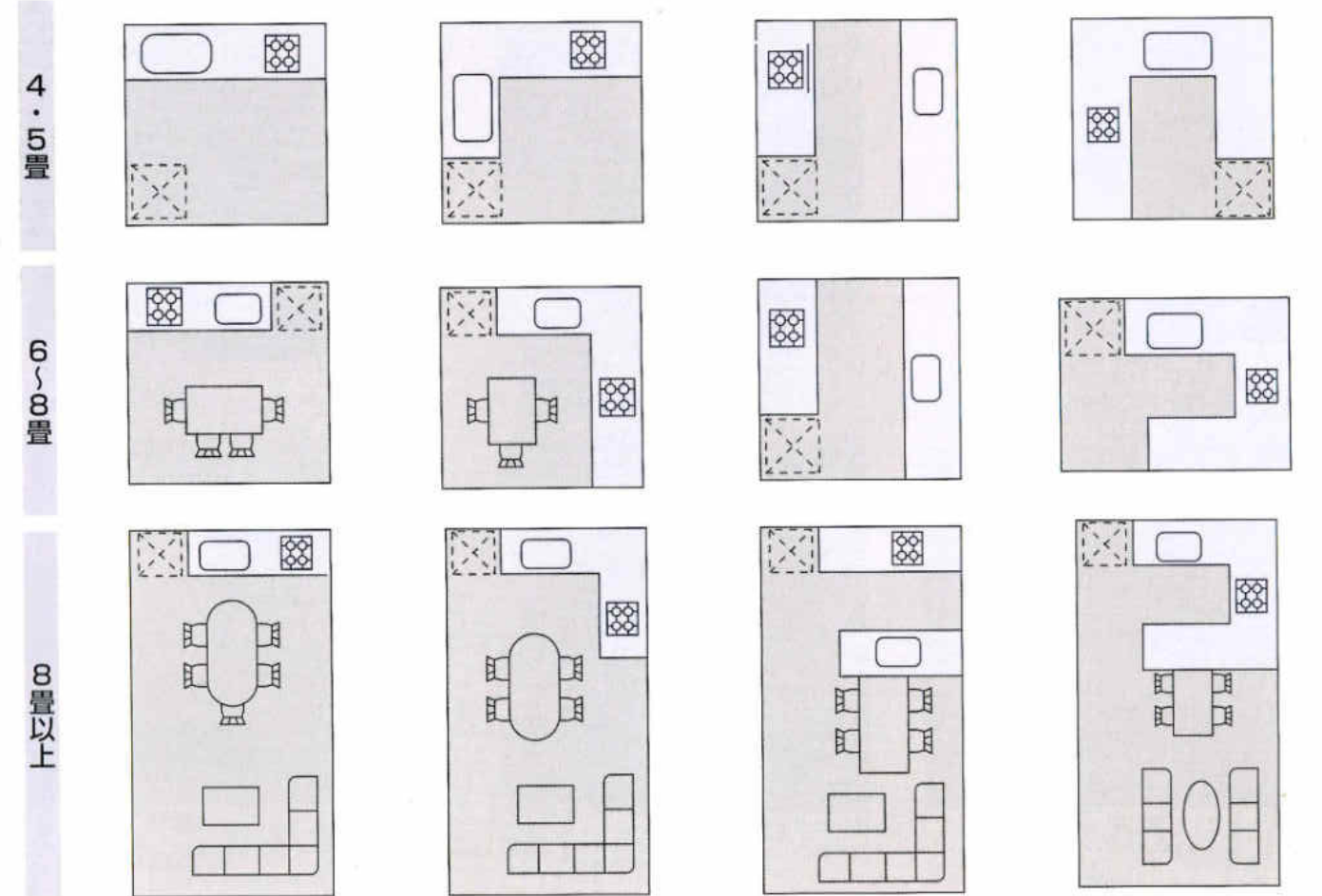

- 仕様 ステンレスワークトップ、ジャンボシンク、ロング吊戸棚(120TM、60TM)、レンジフードSKV-90、FN-9(2700)、(M-V75、FN-7(2550))
- RA: ロイヤルメイプル
RB: ロイヤルメイプル
RD: ロイヤルメイプル
RE: ロイヤルメイプル
RF: ロイヤルメイプル
RG: ロイヤルメイプル
RH: ロイヤルメイプル
RI: ロイヤルメイプル
RJ: ロイヤルメイプル
RK: ロイヤルメイプル
- WO: ホワイトオーク
AG: アーモンドグレイン
DG: ディーグレイ
GG: グレーグレイン
NG: ナチュラルグレイン
SA: シャインアーモンド
DO: ダークオーク
- SI: シャインアイボリー
SR: シャインレッド
MGR: ミラージュロース
MGS: ミラージュグレ
MGM: ミラージュメイプル
HO: ハイオーク
BH: ベルサントベージュ
- BM: ベルサントグリーン
BN: ベルサントグレー
BS: ベルサントホワイト
EW: エレガンスウッド
FW: ファインウッド
JW: ジョイフルウッド
CB: クリスタルベージュ
- CF: クリスタルファッショピンク
CL: クリスタルライトグレー
CW: クリスタルクリアホワイト

Bタイプ基本セットプラン

2550	2700
HO·RD·RA·RG·RB ¥739,700 ¥762,700 WO·DO·BO ¥609,200 ¥632,200 AG·NG·DG·GG ¥529,000 ¥552,000 MGR·MGG·MGM·MGC·MGE·MGW ¥500,900 ¥524,700	HO·SG·SI·SBR·SA ¥459,100 ¥482,100 FW·EW·JW ¥410,800 ¥433,800 BH·BM·BN·BS ¥410,800 ¥433,800
RO·RD·RA·RG·RB ¥773,300 ¥796,300 WO·DO·BO ¥640,000 ¥663,000 AG·NG·DG·GG ¥557,800 ¥580,800 MGR·MGG·MGM·MGC·MGE·MGW ¥528,900 ¥552,700	HO·SG·SI·SBR·SA ¥486,700 ¥509,700 FW·EW·JW ¥437,500 ¥460,500 BH·BM·BN·BS ¥437,500 ¥460,500

※上段は600タイプ 下段は700タイプ

2550	2700
食器洗い機付 450 ^m /m HO·RD·RA·RG·RB ¥856,300 ¥879,300 WO·DO·BO ¥739,200 ¥762,200 AG·NG·DG·GG ¥668,000 ¥691,000 MGR·MGG·MGM·MGC·MGE·MGW ¥644,100 ¥667,900	HO·SG·SI·SBR·SA ¥606,600 ¥629,600 FW·EW·JW ¥563,400 ¥586,400 BH·BM·BN·BS ¥563,400 ¥586,400
RO·RD·RA·RG·RB ¥889,900 ¥912,900 WO·DO·BO ¥770,000 ¥793,000 AG·NG·DG·GG ¥696,800 ¥719,800 MGR·MGG·MGM·MGC·MGE·MGW ¥672,100 ¥695,900	HO·SG·SI·SBR·SA ¥634,200 ¥657,200 FW·EW·JW ¥590,100 ¥613,100 BH·BM·BN·BS ¥590,100 ¥613,100

※上段は600タイプ 下段は700タイプ

パーティキッチン基本セットプラン (奥行600^m/m)

2550	2700
キッチン側 2570 ^m /m 収納側 1950 ^m /m RO·RD ¥1,366,900 WO·DO·BO ¥1,120,500 NG·DG·GG ¥962,800 MGR·MGG·MGM·MGC·MGE·MGW ¥925,000	キッチン側 2720 ^m /m 収納側 2700 ^m /m HO·SG·SI·SBR·SA ¥858,000 FW·EW·JW ¥792,600 BH·BM·BN·BS ¥792,600
RO·RD ¥1,563,600 WO·DO·BO ¥1,260,500 NG·DG·GG ¥1,099,400 MGR·MGG·MGM·MGC·MGE·MGW ¥1,126,200	HO·SG·SI·SBR·SA ¥1,043,200 FW·EW·JW ¥938,100 BH·BM·BN·BS ¥938,100

※NG・MG・FWシリーズは大型収納庫(900^m/m)は450^m収納庫が2台となります。

レイアウトプラン・基本セットプラン Bタイプ & パーティキッチン

SYSTEM KITCHEN

基本セットプラン/型

システムキッチン ■仕様/ステンレストップ、ジャンボ水槽(シングル水槽)、セミロング吊戸棚、レンジフード・SKV-60、FN-6(SKV-75、FN-7) ガス器具・TBG-30A4

RA:ロイヤルメイプルアボリー RB:ロイヤルメイプルブラウン RD:ロイヤルオークブラウン RG:ロイヤルメイプルグレー RO:ロイヤルオーク BO:ブラックオーク DO:ダークオーク
 WO:ホワイトオーク AG:アーモンドグレイ DG:ディープグレイ GG:グレイグレイ NG:ナチュラルグレイ SA:シャインアーモンド SG:シャイングレイ
 SI:シャインアイボリー SR:シャインレッド MGR:ミラージュローズ MG:ミラージュグレイ
 BM:ベルサントグリーン BN:ベルサントグレイ BS:ベルサントホワイト EW:エレガンスウッド FW:ファインウッド JW:ジョイフルウッド CB:クリスマスベージュ
 CF:クリスマスファンシーグレイ CL:クリスマスライトグレイ CW:クリスマスクリアホワイト

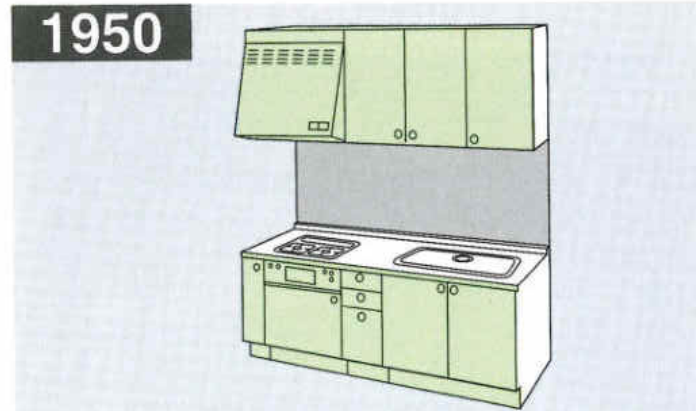

1950
 RO·RD·RA·RG·RB ¥589,000 HO·SG·SI·SBR·SA ¥385,000
 WO·DO·BO ¥500,500 FW·EW·JW·BS·BH·BM·BN ¥346,200
 AG·NG·DG·GG ¥442,500 CW·CL·CB·CF ¥373,800
 MGR·MGG·MGM·MGC·MGE·MGW ¥419,400

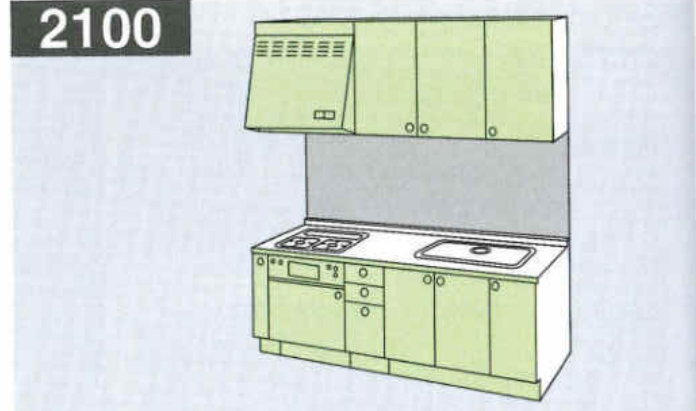

2100
 RO·RD·RA·RG·RB ¥619,700 HO·SG·SI·SBR·SA ¥396,500
 WO·DO·BO ¥522,000 FW·EW·JW·BS·BH·BM·BN ¥352,900
 AG·NG·DG·GG ¥460,500 CW·CL·CB·CF ¥394,600
 MGR·MGG·MGM·MGC·MGE·MGW ¥432,800

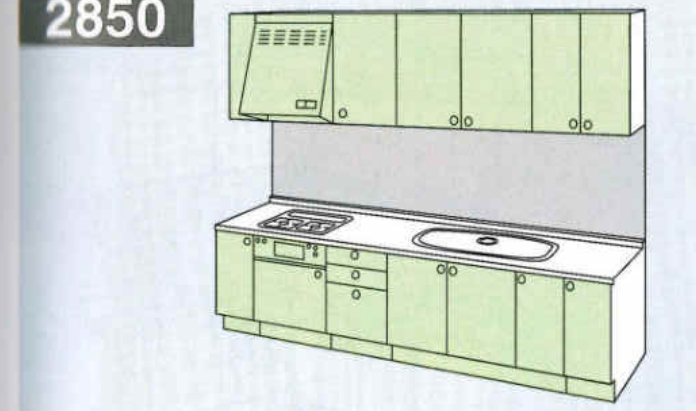

2850
 RO·RD·RA·RG·RB ¥805,700 HO·SG·SI·SBR·SA ¥480,600
 WO·DO·BO ¥656,800 FW·EW·JW·BS·BH·BM·BN ¥421,400
 AG·NG·DG·GG ¥564,800 CW·CL·CB·CF ¥493,400
 MGR·MGG·MGM·MGC·MGE·MGW ¥527,100

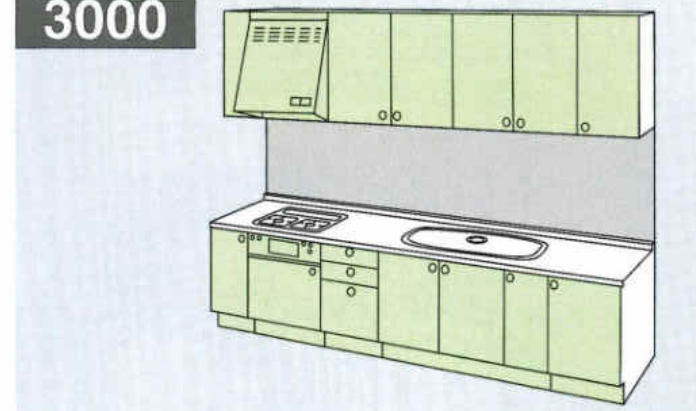

3000
 RO·RD·RA·RG·RB ¥820,800 HO·SG·SI·SBR·SA ¥484,100
 WO·DO·BO ¥675,800 FW·EW·JW·BS·BH·BM·BN ¥428,000
 AG·NG·DG·GG ¥572,800 CW·CL·CB·CF ¥493,900
 MGR·MGG·MGM·MGC·MGE·MGW ¥534,800

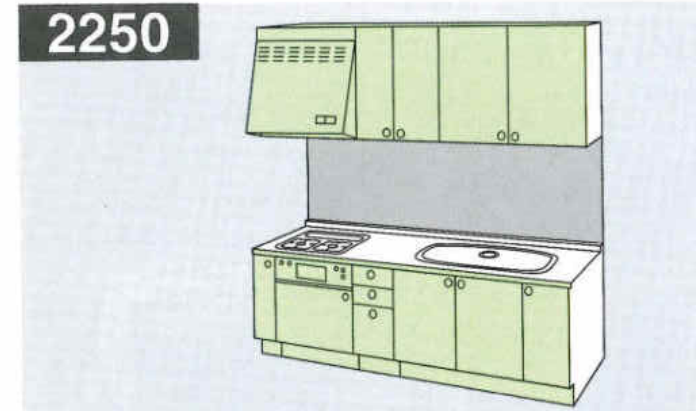

2250
 RO·RD·RA·RG·RB ¥661,900 HO·SG·SI·SBR·SA ¥412,800
 WO·DO·BO ¥548,000 FW·EW·JW·BS·BH·BM·BN ¥365,600
 AG·NG·DG·GG ¥472,500 CW·CL·CB·CF ¥416,300
 MGR·MGG·MGM·MGC·MGE·MGW ¥447,700

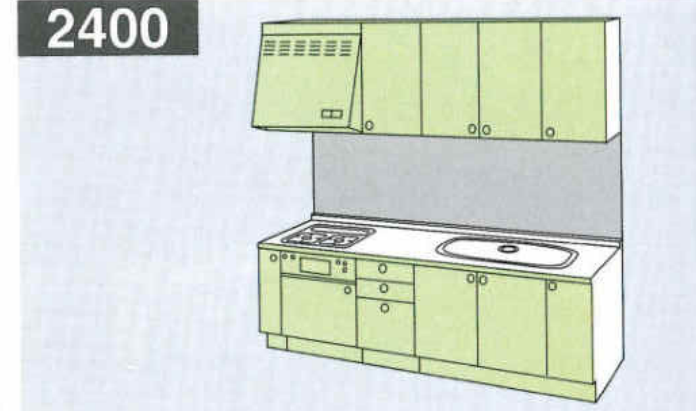

2400
 RO·RD·RA·RG·RB ¥669,000 HO·SG·SI·SBR·SA ¥420,800
 WO·DO·BO ¥558,000 FW·EW·JW·BS·BH·BM·BN ¥376,600
 AG·NG·DG·GG ¥486,500 CW·CL·CB·CF ¥426,600
 MGR·MGG·MGM·MGC·MGE·MGW ¥459,700

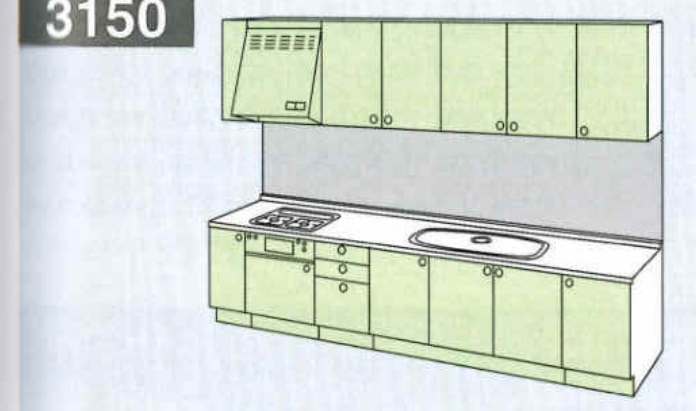

3150
 RO·RD·RA·RG·RB ¥857,500 HO·SG·SI·SBR·SA ¥502,300
 WO·DO·BO ¥694,300 FW·EW·JW·BS·BH·BM·BN ¥439,500
 AG·NG·DG·GG ¥597,800 CW·CL·CB·CF ¥516,700
 MGR·MGG·MGM·MGC·MGE·MGW ¥555,600

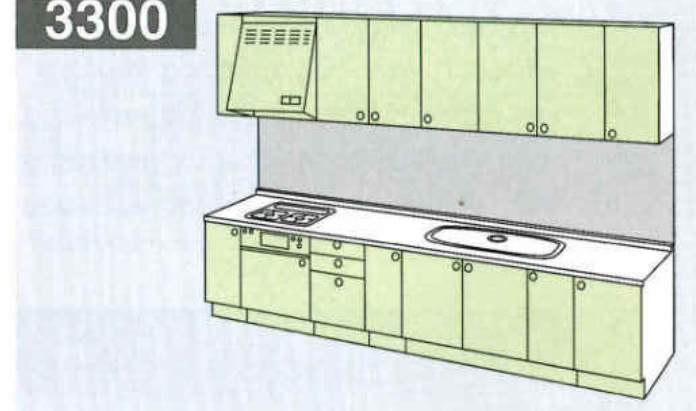

3300
 RO·RD·RA·RG·RB ¥890,300 HO·SG·SI·SBR·SA ¥522,100
 WO·DO·BO ¥720,800 FW·EW·JW·BS·BH·BM·BN ¥464,400
 AG·NG·DG·GG ¥621,800 CW·CL·CB·CF ¥534,900
 MGR·MGG·MGM·MGC·MGE·MGW ¥578,200

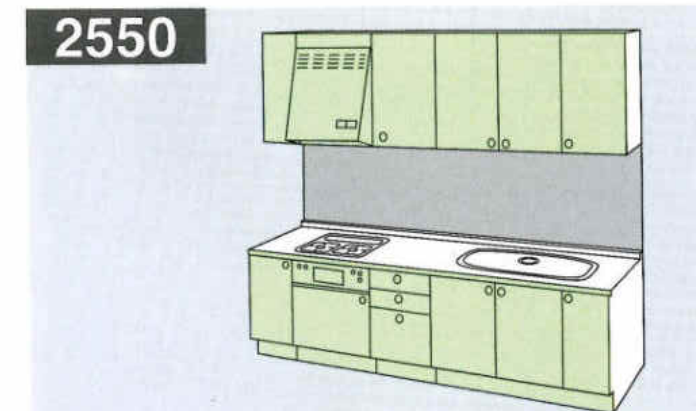

2550
 RO·RD·RA·RG·RB ¥714,800 HO·SG·SI·SBR·SA ¥435,600
 WO·DO·BO ¥588,800 FW·EW·JW·BS·BH·BM·BN ¥387,300
 AG·NG·DG·GG ¥508,800 CW·CL·CB·CF ¥441,900
 MGR·MGG·MGM·MGC·MGE·MGW ¥478,300

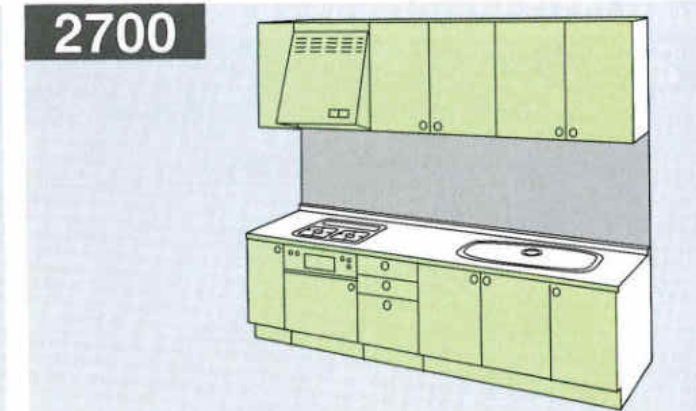

2700
 RO·RD·RA·RG·RB ¥755,900 HO·SG·SI·SBR·SA ¥450,300
 WO·DO·BO ¥616,300 FW·EW·JW·BS·BH·BM·BN ¥394,900
 AG·NG·DG·GG ¥528,800 CW·CL·CB·CF ¥458,900
 MGR·MGG·MGM·MGC·MGE·MGW ¥495,800

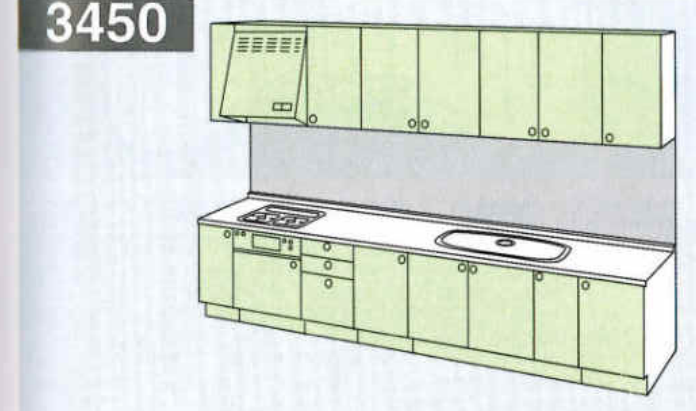

3450
 RO·RD·RA·RG·RB ¥923,400 HO·SG·SI·SBR·SA ¥537,100
 WO·DO·BO ¥744,800 FW·EW·JW·BS·BH·BM·BN ¥473,600
 AG·NG·DG·GG ¥642,800 CW·CL·CB·CF ¥552,700
 MGR·MGG·MGM·MGC·MGE·MGW ¥595,600

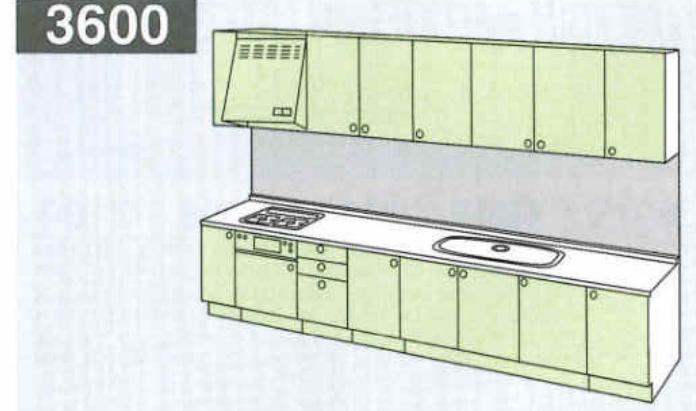

3600
 RO·RD·RA·RG·RB ¥958,100 HO·SG·SI·SBR·SA ¥553,300
 WO·DO·BO ¥771,300 FW·EW·JW·BS·BH·BM·BN ¥483,100
 AG·NG·DG·GG ¥665,800 CW·CL·CB·CF ¥567,700
 MGR·MGG·MGM·MGC·MGE·MGW ¥614,400

基本セットプラン/型

SYSTEM KITCHEN

基本セットプラン/L型

システムキッチン ■仕様/ステンレストップ、ジャンボ水栓(シングル水栓)、セミロング吊戸棚、レンジフード SKV-60(75.90)、FN-6(7.9)、ガス器具 T8G-30A4

1950

シンク側寸法

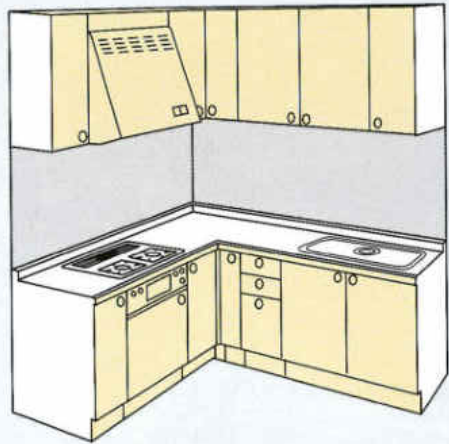

機種	ガス側寸法	1650	1800	1950	2100
RO RD RA RG RB		¥913,300	¥945,000	¥1,004,500	¥1,047,500
WO DO BO		¥779,800	¥796,000	¥841,300	¥874,800
AG NG DG GG		¥680,800	¥689,000	¥725,300	¥750,800
MGR MGG MGM MGC MGE MGW		¥640,300	¥650,300	¥682,900	¥706,600
HO SG SI SBR SA		¥594,800	¥595,500	¥622,300	¥643,300
FW EW JW BS BH BM BN		¥521,700	¥518,300	¥532,600	¥550,600
CW CL CB CF		¥567,100	¥568,300	¥595,600	¥619,900

※600タイプのみとなります。

2100

シンク側寸法

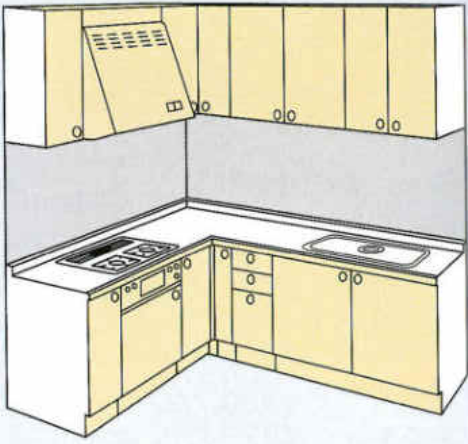

機種	ガス側寸法	1650	1800	1950	2100
RO RD RA RG RB		¥956,100	¥987,800	¥1,047,300	¥1,090,300
WO DO BO		¥804,800	¥821,500	¥866,300	¥899,800
AG NG DG GG		¥691,800	¥700,000	¥736,300	¥761,800
MGR MGG MGM MGC MGE MGW		¥659,300	¥663,800	¥696,400	¥720,100
HO SG SI SBR SA		¥609,800	¥610,500	¥637,300	¥658,300
FW EW JW BS BH BM BN		¥534,000	¥530,600	¥544,900	¥562,900
CW CL CB CF		¥589,900	¥591,100	¥587,400	¥642,700

※600タイプのみとなります。

2250

シンク側寸法

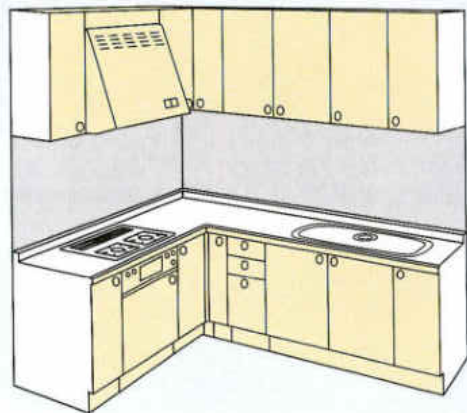

機種	ガス側寸法	1650	1800	1950	2100
RO RD RA RG RB		¥968,800	¥1,000,500	¥1,060,000	¥1,103,000
WO DO BO		¥818,300	¥835,000	¥879,800	¥913,300
AG NG DG GG		¥707,800	¥716,000	¥752,300	¥777,800
MGR MGG MGM MGC MGE MGW		¥672,700	¥677,200	¥709,800	¥733,500
HO SG SI SBR SA		¥619,600	¥620,300	¥647,100	¥668,100
FW EW JW BS BH BM BN		¥547,400	¥544,000	¥562,300	¥576,300
CW CL CB CF		¥612,600	¥613,800	¥610,100	¥665,400

※上段は600タイプ、下段は700タイプ
※奥行700タイプは3段出しができません

2400

シンク側寸法

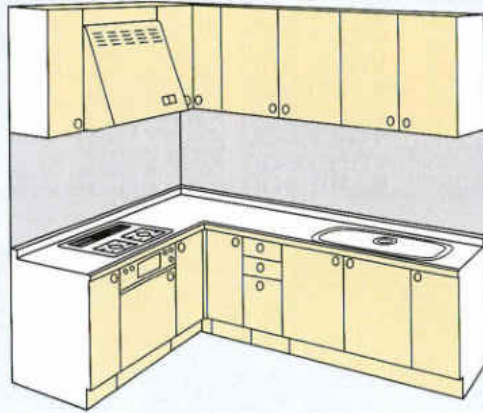

機種	ガス側寸法	1650	1800	1950	2100
RO RD RA RG RB		¥1,007,000	¥1,038,700	¥1,097,200	¥1,140,200
WO DO BO		¥843,800	¥860,500	¥904,300	¥937,800
AG NG DG GG		¥726,300	¥734,500	¥769,800	¥795,300
MGR MGG MGM MGC MGE MGW		¥687,000	¥691,500	¥724,100	¥747,800
HO SG SI SBR SA		¥631,600	¥632,300	¥658,100	¥679,100
FW EW JW BS BH BM BN		¥553,100	¥549,700	¥563,000	¥581,000
CW CL CB CF		¥626,900	¥619,100	¥654,400	¥678,700

※上段は600タイプ、下段は700タイプ

2550

シンク側寸法

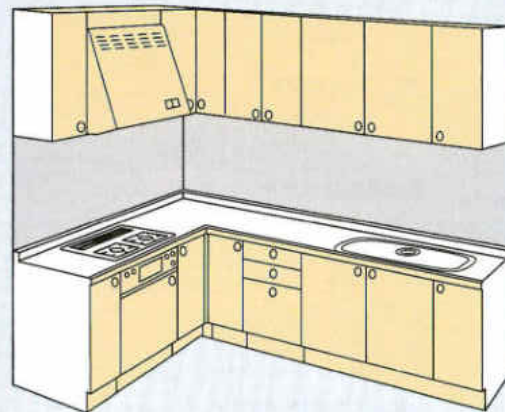

機種	ガス側寸法	1650	1800	1950	2100
RO RD RA RG RB		¥1,029,200	¥1,060,900	¥1,120,400	¥1,029,200
WO DO BO		¥862,300	¥879,000	¥923,800	¥957,300
AG NG DG GG		¥745,300	¥753,500	¥789,800	¥815,300
MGR MGG MGM MGC MGE MGW		¥704,300	¥708,800	¥741,400	¥765,100
HO SG SI SBR SA		¥649,600	¥650,300	¥677,100	¥698,100
FW EW JW BS BH BM BN		¥568,000	¥564,600	¥578,900	¥596,900
CW CL CB CF		¥648,900	¥650,100	¥677,400	¥701,700

※上段は600タイプ、下段は700タイプ

2850

シンク側寸法



機種	ガス側寸法	1650	1800	1950	2100
RO RD RA RG RB		¥1,107,000	¥1,138,700	¥1,198,200	¥1,241,200
WO DO BO		¥922,300	¥939,000	¥983,800	¥1,017,300
AG NG DG GG		¥797,300	¥805,500	¥841,800	¥867,300
MGR MGG MGM MGC MGE MGW		¥749,400	¥753,900	¥786,500	¥810,200
HO SG SI SBR SA		¥685,800	¥686,500	¥713,300	¥734,300
FW EW JW BS BH BM BN		¥599,300	¥595,900	¥610,200	¥628,200
CW CL CB CF		¥682,900	¥684,100	¥711,400	¥735,700

※上段は600タイプ、下段は700タイプ

2700

シンク側寸法

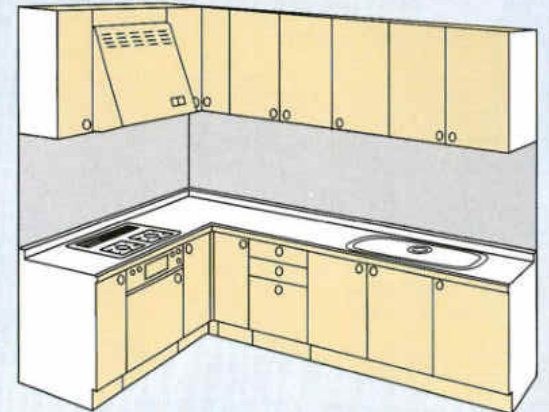

機種	ガス側寸法	1650	1800	1950	2100
RO RD RA RG RB		¥1,049,400	¥1,080,100	¥1,139,600	¥1,182,600
WO DO BO		¥876,300	¥893,000	¥937,800	¥971,300
AG NG DG GG		¥757,800	¥766,000	¥802,300	¥827,800
MGR MGG MGM MGC MGE MGW		¥715,900	¥720,400	¥753,000	¥776,700
HO SG SI SBR SA		¥656,800	¥657,500	¥684,300	¥705,300
FW EW JW BS BH BM BN		¥577,400	¥574,000	¥588,300	¥606,300
CW CL CB CF		¥672,900	¥674,100	¥701,400	¥725,700

※上段は600タイプ、下段は700タイプ

3000

シンク側寸法

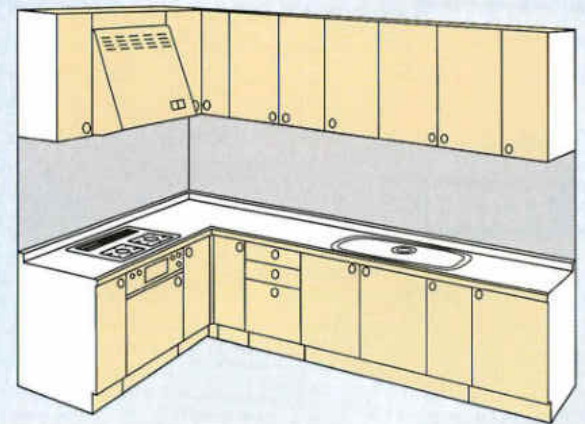

機種	ガス側寸法	1650	1800	1950	2100
RO RD RA RG RB		¥1,114,300	¥1,146,000	¥1,205,500	¥1,248,500
WO DO BO		¥926,800	¥943,500	¥988,300	¥1,021,800
AG NG DG GG		¥802,800	¥811,000	¥847,300	¥872,800
MGR MGG MGM MGC MGE MGW		¥755,900	¥760,400	¥793,000	¥816,700
HO SG SI SBR SA		¥691,600	¥692,300	¥719,100	¥740,100
FW EW JW BS BH BM BN		¥611,500	¥608,100	¥622,400	¥640,400
CW CL CB CF		¥706,200	¥707,400	¥734,700	¥759,000

※上段は600タイプ、下段は700タイプ

RA: ロイヤルメイプルアイボリー
RB: ロイヤルメイプルブラウン
RD: ロイヤルダークブラウン
RG: ロイヤルメイプルグレー
RO: ロイヤルオーク
BO: ブラックオーク
DO: ダークオーク
WO: ホワイトオーク
AG: アーモンドグレイ
DG: ディープグレイ
GG: グレーグレイ
NG: ナチュラルグレイ
SA: シャインアーモンド
SG: シャイングレイ
SI: シャインアイボリー
SR: シャインレッド
MGR: ミラージュローズ
MGG: ミラージュグレイ
NGM: ナチュラルグレイ
SAI: シャインアーモンド
SGI: シャイングレイ
BM: ベルサントグリーン
BN: ベルサントグレイ
BS: ベルサントホワイト
EW: エレガンスウッド
FW: ファインウッド
HW: ハイオーク
BH: ベルサントベージュ
CF: クリスタルホワイト
CL: クリスタルグレイ
CW: クリスタルブラック

システムキッチン

SYSTEM KITCHEN

価格表/型
システムキッチン

RA: ロイヤルメイプル BR: ホワイトオーク S1: シャインアイボリー BM: ベルサントグリーン CF: クリスタルファンデーション
 RB: ロイヤルメイプル BR: ホワイトオーク S2: シャインレッド BN: ベルサントブルー CL: クリスタルライトグリーン
 RD: ロイヤルメイプル BR: ホワイトオーク S3: シャインブルー BS: ベルサントホワイト CW: クリスタルクリアホワイト
 RE: ロイヤルメイプル BR: ホワイトオーク S4: シャインブラック BS: ベルサントブラック EW: エレガンスウッド
 RF: ロイヤルメイプル BR: ホワイトオーク S5: シャインシルバー BS: ベルサントシルバー FW: ファインウッド JW: ジョイフルウッド
 RG: ロイヤルメイプル BR: ホワイトオーク S6: シャインゴールド BS: ベルサントゴールド HW: ハイオーク CB: クリスタルベージュ
 RH: ロイヤルメイプル BR: ホワイトオーク S7: シャインパープル BS: ベルサントパープル HW: ハイオーク CB: クリスタルベージュ
 RI: ロイヤルメイプル BR: ホワイトオーク S8: シャインパープル BS: ベルサントパープル HW: ハイオーク CB: クリスタルベージュ

品名	ステンレス(S)				人工大理石(M)			
	スタンダード	プレミアム	プレミアム	プレミアム	スタンダード	プレミアム	プレミアム	プレミアム
2550	¥479,600	¥529,600	¥537,600	¥567,600	¥569,600	¥619,600	¥619,600	¥784,600
2700	¥496,800	¥546,800	¥554,800	¥584,800	¥586,800	¥636,800	¥636,800	¥801,800
2850	¥533,400	¥583,400	¥591,400	¥621,400	¥623,400	¥673,400	¥673,400	¥838,400
3000	¥545,000	¥595,000	¥603,000	¥633,000	¥635,000	¥685,000	¥685,000	¥850,000
2550	¥502,600	¥552,600	¥560,600	¥590,600	¥592,600	¥642,600	¥642,600	¥807,600
2700	¥519,800	¥569,800	¥577,800	¥607,800	¥609,800	¥659,800	¥659,800	¥824,800
2850	¥558,400	¥608,400	¥616,400	¥646,400	¥648,400	¥698,400	¥698,400	¥865,400
3000	¥570,000	¥620,000	¥628,000	¥658,000	¥660,000	¥710,000	¥710,000	¥875,000

品名	ステンレス(S)				人工大理石(M)			
	スタンダード	プレミアム	プレミアム	プレミアム	スタンダード	プレミアム	プレミアム	プレミアム
3150	¥562,200	¥612,200	¥620,200	¥650,200	¥652,200	¥702,200	¥702,200	¥867,200
3300	¥597,800	¥647,800	¥655,800	¥685,800	¥687,800	¥737,800	¥737,800	¥902,800
3450	¥611,400	¥661,400	¥669,400	¥699,400	¥701,400	¥751,400	¥751,400	¥916,400
3600	¥626,600	¥676,600	¥684,600	¥714,600	¥716,600	¥766,600	¥766,600	¥931,600
3150	¥588,200	¥638,200	¥646,200	¥676,200	¥678,200	¥728,200	¥728,200	¥893,200
3300	¥623,800	¥673,800	¥681,800	¥711,800	¥713,800	¥763,800	¥763,800	¥930,800
3450	¥637,400	¥687,400	¥695,400	¥725,400	¥727,400	¥777,400	¥777,400	¥944,400
3600	¥652,600	¥702,600	¥710,600	¥740,600	¥742,600	¥792,600	¥792,600	¥959,600

奥行600タイプ

奥行700タイプ

奥行600タイプ

奥行700タイプ

価格表/システムキッチン型

* ガス割がオープンベースに設定される場合、別売のフィルター又はエンドパネルをご利用ください。

* ダブル槽は受注生産です。

* ダブル槽は受注生産です。

SYSTEM KITCHEN

価格表/1型
システムキッチン

RA: ロイヤルメイプル
RB: ロイヤルメイプル
RD: ロイヤルメイプル
RG: ロイヤルメイプル
RO: ロイヤルメイプル
BO: ブラックオーク
DO: ダークオーク
WD: ホワイトオーク
AG: アーモンドグレイ
DG: ディーグレイ
GG: グレーグレイ
NG: ナチュラルグレイ
SA: シャインアーモンド
SG: シャイングレイ
SI: シャインアイボリー
SR: シャインレッド
MGR: ミラージュロース
MGG: ミラージュグレ
MM: ミラージュメブル
HO: ハイオーク
BH: ベルサントバー
BM: ベルサントグリーン
BN: ベルサントブルー
BS: ベルサントホワイト
EW: エレガンスウッド
FW: ファインウッド
JW: ジョイフルウッド
CB: クリスタルベスト
CF: クリスタルファイン
CL: クリスタルライト
CW: クリスタルホワイト

奥行600タイプ

奥行700タイプ

ガス段落ちタイプ	品名	2250			2400		
		1800	1950	2100	1800	1950	2100
	RO・RD・RA RG・RB	SOO-2218JD ¥716,300	SOO-2219JD ¥728,600	SOO-2221JD ¥742,200	SOO-2418JD ¥740,100	SOO-2419JD ¥751,400	SOO-2421JD ¥765,000
	WO・DO・BO	SOO-2218JD ¥630,000	SOO-2219JD ¥640,000	SOO-2221JD ¥649,500	SOO-2418JD ¥646,500	SOO-2419JD ¥655,500	SOO-2421JD ¥665,000
	AG・NG・DG・GG	SOO-2218JD ¥555,000	SOO-2219JD ¥563,500	SOO-2221JD ¥571,500	SOO-2418JD ¥565,500	SOO-2419JD ¥573,000	SOO-2421JD ¥581,000
	MGR・MGG・MGM MGC・MGE・MGW	SOO-2218JD ¥525,400	SOO-2219JD ¥531,400	SOO-2221JD ¥539,200	SOO-2418JD ¥534,400	SOO-2419JD ¥539,400	SOO-2421JD ¥547,200
	HO・SG・SI SBR・SA	SOO-2218JD ¥493,800	SOO-2219JD ¥499,300	SOO-2221JD ¥506,300	SOO-2418JD ¥501,800	SOO-2419JD ¥506,300	SOO-2421JD ¥513,300
	FW・EW・JW BS・BH・BM・BN	SOO-2218JD ¥434,700	SOO-2219JD ¥439,100	SOO-2221JD ¥445,100	SOO-2418JD ¥448,100	SOO-2419JD ¥451,500	SOO-2421JD ¥457,500

※□の中に入ります。色は価格がガスレンジ組み込みタイプです。

品名	ステンレス(S)				
	シングル槽(S)				
	1650	1800	1950	2100	
1950 グリル付クックトップ組み込み TBG-30A4S ガスレンジ組み込み TBR-312CA4S 	RO・RD・RA RG・RB	SOO-1916S ¥626,500	SOO-1918S ¥638,300	SOO-1919S ¥664,300	SOO-1921S ¥699,800
	WO・DO・BO	SOO-1916S ¥556,000	SOO-1918S ¥565,000	SOO-1919S ¥589,500	SOO-1921S ¥618,000
	AG・NG・DG・GG	SOO-1916S ¥486,500	SOO-1918S ¥494,500	SOO-1919S ¥517,000	SOO-1921S ¥539,500
	MGR・MGG・MGM MGC・MGE・MGW	SOO-1916S ¥464,300	SOO-1918S ¥469,800	SOO-1919S ¥489,800	SOO-1921S ¥510,800
	HO・SG・SI SBR・SA	SOO-1916S ¥430,000	SOO-1918S ¥435,000	SOO-1919S ¥452,500	SOO-1921S ¥470,500
	FW・EW・JW BS・BH・BM・BN	SOO-1916S ¥378,900	SOO-1918S ¥382,800	SOO-1919S ¥390,800	SOO-1921S ¥405,800
2100 グリル付クックトップ組み込み TBG-30A4S ガスレンジ組み込み TBR-312CA4S 	RO・RD・RA RG・RB	SOO-2116S ¥639,700	SOO-2118S ¥651,500	SOO-2119S ¥677,500	SOO-2121S ¥713,000
	WO・DO・BO	SOO-2116S ¥565,000	SOO-2118S ¥574,500	SOO-2119S ¥598,500	SOO-2121S ¥627,000
	AG・NG・DG・GG	SOO-2116S ¥493,500	SOO-2118S ¥501,500	SOO-2119S ¥524,000	SOO-2121S ¥546,500
	MGR・MGG・MGM MGC・MGE・MGW	SOO-2116S ¥470,100	SOO-2118S ¥475,600	SOO-2119S ¥495,600	SOO-2121S ¥516,600
	HO・SG・SI SBR・SA	SOO-2116S ¥435,500	SOO-2118S ¥440,500	SOO-2119S ¥458,000	SOO-2121S ¥476,000
	FW・EW・JW BS・BH・BM・BN	SOO-2116S ¥384,400	SOO-2118S ¥388,300	SOO-2119S ¥396,300	SOO-2121S ¥411,300

2550			2700			2850			3000		
1800	1950	2100	1800	1950	2100	1800	1950	2100	1800	1950	2100
SOO-2518JD ¥753,700	SOO-2519JD ¥766,000	SOO-2521JD ¥779,600	SOO-2718JD ¥769,400	SOO-2719JD ¥781,700	SOO-2721JD ¥795,300	SOO-2818JD ¥808,300	SOO-2819JD ¥820,600	SOO-2821JD ¥834,200	SOO-3018JD ¥818,600	SOO-3019JD ¥830,900	SOO-3021JD ¥844,500
SOO-2518JD ¥656,000	SOO-2519JD ¥666,000	SOO-2521JD ¥675,500	SOO-2718JD ¥668,500	SOO-2719JD ¥678,500	SOO-2721JD ¥688,000	SOO-2818JD ¥700,000	SOO-2819JD ¥710,000	SOO-2821JD ¥719,500	SOO-3018JD ¥707,500	SOO-3019JD ¥717,500	SOO-3021JD ¥727,000
SOO-2518JD ¥573,500	SOO-2519JD ¥582,000	SOO-2521JD ¥590,000	SOO-2718JD ¥584,000	SOO-2719JD ¥592,500	SOO-2721JD ¥600,500	SOO-2818JD ¥610,500	SOO-2819JD ¥619,000	SOO-2821JD ¥627,000	SOO-3018JD ¥616,000	SOO-3019JD ¥624,500	SOO-3021JD ¥632,500
SOO-2518JD ¥542,200	SOO-2519JD ¥548,200	SOO-2521JD ¥556,000	SOO-2718JD ¥551,900	SOO-2719JD ¥557,900	SOO-2721JD ¥565,700	SOO-2818JD ¥575,800	SOO-2819JD ¥581,800	SOO-2821JD ¥589,600	SOO-3018JD ¥580,500	SOO-3019JD ¥586,500	SOO-3021JD ¥594,300
SOO-2518JD ¥508,800	SOO-2519JD ¥514,300	SOO-2521JD ¥521,300	SOO-2718JD ¥517,500	SOO-2719JD ¥523,000	SOO-2721JD ¥530,000	SOO-2818JD ¥538,500	SOO-2819JD ¥544,000	SOO-2821JD ¥551,000	SOO-3018JD ¥542,800	SOO-3019JD ¥548,300	SOO-3021JD ¥555,300
SOO-2518JD ¥454,100	SOO-2519JD ¥458,500	SOO-2521JD ¥464,500	SOO-2718JD ¥460,900	SOO-2719JD ¥465,300	SOO-2721JD ¥471,300	SOO-2818JD ¥479,600	SOO-2819JD ¥484,000	SOO-2821JD ¥490,000	SOO-3018JD ¥483,000	SOO-3019JD ¥487,400	SOO-3021JD ¥493,400

人工大理石(M) ソリッドホワイト				人工大理石(M) グラニットシリーズ				人工大理石(C) コーリアンシェラ (受注生産)			
シングル槽(S)				シングル槽(S)				シングル槽(S)			
1650	1800	1950	2100	1650	1800	1950	2100	1650	1800	1950	2100
MOO-1916S ¥705,500	MOO-1918S ¥715,300	MOO-1919S ¥740,300	MOO-1921S ¥774,800	MOO-1916S ¥760,000	MOO-1918S ¥770,300	MOO-1919S ¥796,300	MOO-1921S ¥830,800	COO-1916S ¥948,000	COO-1918S ¥960,300	COO-1919S ¥986,300	COO-1921S ¥1,021,800
MOO-1916S ¥635,000	MOO-1918S ¥645,500	MOO-1919S ¥665,500	MOO-1921S ¥693,000	MOO-1916S ¥689,500	MOO-1918S ¥697,500	MOO-1919S ¥721,000	MOO-1921S ¥749,000	COO-1916S ¥877,500	COO-1918S ¥887,500	COO-1919S ¥911,500	COO-1921S ¥940,000
MOO-1916S ¥565,500	MOO-1918S ¥571,500	MOO-1919S ¥593,000	MOO-1921S ¥614,500	MOO-1916S ¥620,000	MOO-1918S ¥631,500	MOO-1919S ¥649,000	MOO-1921S ¥670,500	COO-1916S ¥808,000	COO-1918S ¥816,500	COO-1919S ¥839,000	COO-1921S ¥861,400
MOO-1916S ¥543,300	MOO-1918S ¥546,800	MOO-1919S ¥565,800	MOO-1921S ¥585,800	MOO-1916S ¥597,800	MOO-1918S ¥601,800	MOO-1919S ¥621,800	MOO-1921S ¥641,800	COO-1916S ¥785,800	COO-1918S ¥791,800	COO-1919S ¥811,800	COO-1921S ¥832,800
MOO-1916S ¥509,000	MOO-1918S ¥512,000	MOO-1919S ¥528,500	MOO-1921S ¥545,500	MOO-1916S ¥563,500	MOO-1918S ¥567,000	MOO-1919S ¥584,500	MOO-1921S ¥601,500	COO-1916S ¥751,500	COO-1918S ¥757,000	COO-1919S ¥774,500	COO-1921S ¥792,500
MOO-1916S ¥457,900	MOO-1918S ¥459,800	MOO-1919S ¥466,800	MOO-1921S ¥480,800	MOO-1916S ¥512,400	MOO-1918S ¥514,800	MOO-1919S ¥522,800	MOO-1921S ¥536,800	COO-1916S ¥646,400	COO-1918S ¥648,800	COO-1919S ¥661,800	COO-1921S ¥677,800

価格表/システムキッチン 1型

SYSTEM KITCHEN

価格表/型式
システムキッチン

RA: オイルメイプルアイボリー WO: ホワイトオーク S1: シャインアイボリー BM: ベルサントグリーン CF: クリスタルファッショングレー
 RB: オイルメイプルブラック AG: アーモンドグレイ SR: シャインレッド BN: ベルサントグレイ CL: クリスタルライトグレイ
 RD: オイルメイプルダークブラウン DG: ティーアップグレイ MR: ミラージュローズ BS: ベルサントホワイト CW: クリスタルクリアホワイト
 RE: オイルメイプルレッド EG: エレガンスグレイ MS: ミラージュブルー BW: エレガンスブラック
 RO: オイルメイプルオーク NG: ナチュラルグレイ MM: ミラージュメイプル JW: ジョイフルウッド
 BO: ブラックオーク SA: シャインアーモンド HO: ハイオーク JW: ジョイフルウッド
 DO: ダークオーク SG: シャングレー BH: ベルサントベージュ CB: クリスタルベージュ

奥行600タイプ

奥行700タイプ

※□の中には商品記号が入ります。
色の価格はガスレンジ相込みタイプです。

品名	ステンレス(S)				
	ジャンボ槽(J)				
	1650	1800	1950	2100	
2250 グリル付クックトップ相込み TBG-30A4S ガスレンジ相込み TBR-312CA4S	RO・RD・RA RG・RB	S□□-2216J ¥653,300 ¥703,300	S□□-2218J ¥665,100 ¥715,100	S□□-2219J ¥691,100 ¥741,100	S□□-2221J ¥726,600 ¥776,600
	WO・DO・BO	S□□-2216J ¥576,000 ¥633,500	S□□-2218J ¥585,500 ¥643,500	S□□-2219J ¥609,500 ¥667,000	S□□-2221J ¥638,000 ¥695,500
2400 グリル付クックトップ相込み TBG-30A4S ガスレンジ相込み TBR-312CA4S	RO・RD・RA RG・RB	S□□-2416J ¥667,600 ¥717,600	S□□-2418J ¥679,400 ¥729,400	S□□-2419J ¥704,400 ¥754,400	S□□-2421J ¥739,900 ¥789,900
	WO・DO・BO	S□□-2416J ¥588,000 ¥645,500	S□□-2418J ¥597,500 ¥655,000	S□□-2419J ¥620,500 ¥678,000	S□□-2421J ¥649,000 ¥706,500

品名	ステンレス(S)			
	ジャンボ槽(J)			
	1650	1800	1950	2100
AG・NG・DG・GG	S□□-2216J ¥502,500 ¥570,500	S□□-2218J ¥510,500 ¥578,500	S□□-2219J ¥533,000 ¥601,000	S□□-2221J ¥555,500 ¥623,500
MGR・MGG・MGM MGC・MGE・MGW	S□□-2216J ¥478,300 ¥549,500	S□□-2218J ¥483,800 ¥555,000	S□□-2219J ¥503,800 ¥575,000	S□□-2221J ¥524,800 ¥596,000
HO・SG・SI SBR・SA	S□□-2216J ¥443,300 ¥519,800	S□□-2218J ¥448,300 ¥524,800	S□□-2219J ¥465,800 ¥542,300	S□□-2221J ¥483,800 ¥560,300
FW・EW・JW BS・BH・BM・BN	S□□-2216J ¥391,300 ¥475,000	S□□-2218J ¥395,200 ¥478,900	S□□-2219J ¥403,200 ¥486,900	S□□-2221J ¥418,200 ¥501,900
CW・CL・CB・CF	S□□-2216J ¥444,500 ¥514,500	S□□-2218J ¥451,000 ¥521,000	S□□-2219J ¥470,000 ¥540,000	S□□-2221J ¥491,000 ¥561,000

品名	ステンレス(S)				
	ジャンボ槽(J)				
	1650	1800	1950	2100	
2250 グリル付クックトップ相込み TBG-30A4S ガスレンジ相込み TBR-312CA4S	RO・RD・RA RG・RB	S□□-2216P ¥624,800 ¥674,800	S□□-2218P ¥637,100 ¥687,100	S□□-2219P ¥672,600 ¥722,600	S□□-2221P ¥684,900 ¥734,900
	WO・DO・BO	S□□-2216P ¥557,000 ¥614,500	S□□-2218P ¥567,000 ¥624,500	S□□-2219P ¥595,500 ¥653,000	S□□-2221P ¥605,500 ¥663,000
2400 グリル付クックトップ相込み TBG-30A4S ガスレンジ相込み TBR-312CA4S	RO・RD・RA RG・RB	S□□-2416P ¥669,300 ¥719,300	S□□-2418P ¥681,600 ¥731,600	S□□-2419P ¥717,100 ¥767,100	S□□-2421P ¥729,400 ¥779,400
	WO・DO・BO	S□□-2416P ¥597,000 ¥654,500	S□□-2418P ¥607,000 ¥664,500	S□□-2419P ¥635,500 ¥693,000	S□□-2421P ¥645,500 ¥703,000

品名	ステンレス(S)			
	ジャンボ槽(J)			
	1650	1800	1950	2100
AG・NG・DG・GG	S□□-2216P ¥493,000 ¥563,000	S□□-2218P ¥501,500 ¥569,500	S□□-2219P ¥524,000 ¥592,000	S□□-2221P ¥532,500 ¥600,500
MGR・MGG・MGM MGC・MGE・MGW	S□□-2216P ¥473,000 ¥544,200	S□□-2218P ¥479,000 ¥550,200	S□□-2219P ¥500,000 ¥571,200	S□□-2221P ¥506,000 ¥577,200
HO・SG・SI SBR・SA	S□□-2216P ¥443,300 ¥519,800	S□□-2218P ¥448,300 ¥525,300	S□□-2219P ¥466,800 ¥543,300	S□□-2221P ¥472,300 ¥548,800
FW・EW・JW BS・BH・BM・BN	S□□-2216P ¥402,000 ¥485,700	S□□-2218P ¥406,400 ¥490,100	S□□-2219P ¥421,400 ¥505,100	S□□-2221P ¥425,800 ¥509,500

品名	人工大理石(M) ソリッドホワイト				人工大理石(M) グラニットシリーズ				人工大理石(C) コーリアンシェラ (受注生産)				
	ジャンボ槽(J)				ジャンボ槽(J)				ジャンボ槽(J)				
	1650	1800	1950	2100	1650	1800	1950	2100	1650	1800	1950	2100	
2250	RO・RD・RA RG・RB	M□□-2216J ¥733,800 ¥783,800	M□□-2218J ¥745,600 ¥795,600	M□□-2219J ¥771,600 ¥821,600	M□□-2221J ¥807,100 ¥857,100	M□□-2216J ¥791,800 ¥841,800	M□□-2218J ¥803,100 ¥853,100	M□□-2219J ¥831,100 ¥881,100	M□□-2221J ¥866,600 ¥916,600	C□□-2216J ¥1,022,800 ¥1,072,800	C□□-2218J ¥1,035,100 ¥1,085,100	C□□-2219J ¥1,061,100 ¥1,111,100	C□□-2221J ¥1,096,600 ¥1,146,600
	WO・DO・BO	M□□-2216J ¥656,500 ¥714,000	M□□-2218J ¥666,000 ¥723,500	M□□-2219J ¥690,000 ¥747,500	M□□-2221J ¥718,500 ¥776,000	M□□-2216J ¥714,500 ¥772,000	M□□-2218J ¥723,500 ¥781,000	M□□-2219J ¥749,500 ¥807,000	M□□-2221J ¥778,000 ¥835,500	C□□-2216J ¥945,500 ¥1,003,000	C□□-2218J ¥955,500 ¥1,013,000	C□□-2219J ¥979,500 ¥1,037,000	C□□-2221J ¥1,008,000 ¥1,065,500
2400	RO・RD・RA RG・RB	M□□-2416J ¥749,100 ¥799,100	M□□-2418J ¥760,900 ¥810,900	M□□-2419J ¥786,900 ¥836,900	M□□-2421J ¥822,400 ¥872,400	M□□-2416J ¥808,100 ¥858,100	M□□-2418J ¥820,400 ¥870,400	M□□-2419J ¥847,400 ¥897,400	M□□-2421J ¥883,900 ¥933,900	C□□-2416J ¥1,039,100 ¥1,089,100	C□□-2418J ¥1,051,400 ¥1,101,400	C□□-2419J ¥1,077,400 ¥1,127,400	C□□-2421J ¥1,112,900 ¥1,162,900
	WO・DO・BO	M□□-2416J ¥669,500 ¥727,000	M□□-2418J ¥679,000 ¥736,500	M□□-2419J ¥703,000 ¥760,500	M□□-2421J ¥731,500 ¥789,000	M□□-2416J ¥728,500 ¥786,000	M□□-2418J ¥738,500 ¥796,000	M□□-2419J ¥763,500 ¥821,000	M□□-2421J ¥793,000 ¥850,500	C□□-2416J ¥959,500 ¥1,017,000	C□□-2418J ¥969,500 ¥1,027,000	C□□-2419J ¥995,500 ¥1,051,000	C□□-2421J ¥1,022,000 ¥1,079,500

価格表/システムキッチンL型

SYSTEM KITCHEN

ウォールキャビネット(吊戸棚)・ツールキャビネット(収納庫)
システムキッチン

RO・RD RA・RG RB

※□□の中には商品記号が入ります。

吊戸棚 □□-135T ¥104,800 1350×360×500
□□-120T ¥91,600 1200×360×500
□□-90T ¥72,000 900×360×500
□□-60T ¥56,700 600×360×500
□□-45T・R(L) ¥39,600 450×360×500
□□-30T・R(L) ¥31,000 300×360×500
□□-15T・R(L) ¥25,200 150×360×500

吊戸棚 □□-756TC・R(L) ¥78,000 750×600×500 イラストは右仕様

セミロング吊戸棚 □□-135TM ¥125,000 1350×360×700
□□-120TM ¥105,500 1200×360×700
□□-90TM ¥88,800 900×360×700
□□-60TM ¥65,800 600×360×700
□□-45TM・R(L) ¥48,200 450×360×700
□□-30TM・R(L) ¥40,700 300×360×700
□□-15TM・R(L) ¥31,800 150×360×700

吊戸棚 □□-90TL ¥100,000 900×360×900
□□-60TL ¥85,000 600×360×900
□□-45TL・R(L) ¥55,600 450×360×900
□□-30TL・R(L) ¥47,000 300×360×900

水切棚付吊戸棚 □□-90TLM ¥117,000 900×360×900
□□-60TLM ¥101,700 600×360×900

ロング吊戸棚 □□-756TCL・R(L) ¥108,000 750×600×900 イラストは右仕様

WO DO・BO

※□□の中には商品記号が入ります。

吊戸棚 □□-135T ¥75,000 1350×360×500
□□-120T ¥59,500 1200×360×500
□□-90T ¥48,500 900×360×500
□□-60T ¥39,500 600×360×500
□□-45T・R(L) ¥29,500 450×360×500
□□-30T・R(L) ¥24,500 300×360×500
□□-15T・R(L) ¥19,500 150×360×500

吊戸棚 □□-756TC・R(L) ¥64,500 750×600×500 イラストは右仕様

セミロング吊戸棚 □□-135TM ¥84,000 1350×360×700
□□-120TM ¥69,500 1200×360×700
□□-90TM ¥58,000 900×360×700
□□-60TM ¥42,000 600×360×700
□□-45TM・R(L) ¥33,000 450×360×700
□□-30TM・R(L) ¥28,000 300×360×700
□□-15TM・R(L) ¥23,500 150×360×700

吊戸棚 □□-90TL ¥62,000 900×360×900
□□-60TL ¥52,500 600×360×900
□□-45TL・R(L) ¥42,000 450×360×900
□□-30TL・R(L) ¥33,000 300×360×900

水切棚付吊戸棚 □□-90TLM ¥78,000 900×360×900
□□-60TLM ¥68,000 600×360×900

ロング吊戸棚 □□-756TCL・R(L) ¥77,500 750×600×900 イラストは右仕様

AG・NG DG・GG

※□□の中には商品記号が入ります。

吊戸棚 □□-135T ¥51,500 1350×360×500
□□-120T ¥43,000 1200×360×500
□□-90T ¥34,500 900×360×500
□□-60T ¥28,000 600×360×500
□□-45T・R(L) ¥21,500 450×360×500
□□-30T・R(L) ¥18,000 300×360×500
□□-15T・R(L) ¥15,500 150×360×500

吊戸棚 □□-756TC・R(L) ¥49,500 750×600×500 イラストは右仕様

セミロング吊戸棚 □□-135TM ¥71,000 1350×360×700
□□-120TM ¥58,000 1200×360×700
□□-90TM ¥45,000 900×360×700
□□-60TM ¥30,000 600×360×700
□□-45TM・R(L) ¥24,000 450×360×700
□□-30TM・R(L) ¥21,000 300×360×700
□□-15TM・R(L) ¥18,500 150×360×700

吊戸棚 □□-90TL ¥53,000 900×360×900
□□-60TL ¥43,000 600×360×900
□□-45TL・R(L) ¥36,000 450×360×900
□□-30TL・R(L) ¥28,000 300×360×900

水切棚付吊戸棚 □□-90TLM ¥68,000 900×360×900
□□-60TLM ¥58,000 600×360×900

ロング吊戸棚 □□-756TCL・R(L) ¥59,500 750×600×900 イラストは右仕様

ロングガラス吊戸棚 □□-90TLG ¥106,500 900×360×900
□□-60TLG ¥88,800 600×360×900
□□-45TLG・R(L) ¥62,000 450×360×900
□□-30TLG・R(L) ¥50,800 300×360×900

中棚ガラス吊戸棚 □□-90TCG ¥78,000 900×272×400
□□-60TCG ¥49,300 600×272×400

両面ガラス吊戸棚 □□-135TWMG ¥266,500 1350×416×700

蛍光灯付吊戸棚 □□-90TLM ¥99,000 900×360×700

レンジ台 スライド収納庫

両面収納庫 両面カウンター ※扉は片面仕様です

上台	600×582×500 □□-S-60TU ¥61,000	600×582×500 □□-S-60TU ¥61,000	600×582×500 □□-S-60TU ¥61,000	450×582×500 □□-S-45TU R/L ¥45,500	450×582×500 □□-S-45TU R/L ¥45,500	300×582×500 □□-S-30TU R/L ¥34,800	600×430×500 □□-S-60KTU ¥60,000	600×430×500 □□-S-60KTU ¥60,000	450×430×500 □□-S-45KTU R/L ¥45,000	450×430×500 □□-S-45KTU R/L ¥45,000	600×450×500 □□-S-60TUW ¥53,000	
中台	600×582×999 □□-S-60MG ¥74,900	600×582×999 □□-S-60MG ¥77,000	600×582×999 □□-S-60MG ¥61,500	450×582×999 □□-S-45MG R/L ¥97,400	450×582×999 □□-S-45MG R/L ¥97,400	300×582×999 □□-S-30MS ¥65,800	600×430×999 □□-S-60KM ¥73,900	600×430×999 □□-S-60KM ¥76,000	450×430×999 □□-S-45KM R/L ¥60,400	450×430×999 □□-S-45KM R/L ¥62,200		
下台	600×582×831 □□-S-60B ¥91,300	600×582×831 □□-S-60B ¥91,300	600×582×831 □□-S-60B ¥91,300	450×582×831 □□-S-45BS ¥73,700	450×582×831 □□-S-45BS ¥73,700	300×582×831 □□-S-30BS ¥59,400	600×430×831 □□-S-60B ¥89,300	600×430×831 □□-S-60B ¥89,300	450×430×831 □□-S-45KD R/L ¥62,000	450×430×831 □□-S-45KD R/L ¥62,000	600×450×1800 □□-S-60TDW ¥178,700	1350×450×850 □□-S-135KW ¥212,000

ロングガラス吊戸棚 □□-90TLG ¥64,000 900×360×900
□□-60TLG ¥54,000 600×360×900
□□-45TLG・R(L) ¥43,500 450×360×900
□□-30TLG・R(L) ¥35,000 300×360×900

中棚ガラス吊戸棚 □□-90TCG ¥47,500 900×272×400
□□-60TCG ¥29,500 600×272×400

両面ガラス吊戸棚 □□-135TWMG ¥160,000 1350×416×700

蛍光灯付吊戸棚 □□-90TLM ¥67,500 900×360×700

レンジ台 スライド収納庫

両面収納庫 両面カウンター ※扉は片面仕様です

上台	600×582×500 □□-S-60TU ¥44,500	600×582×500 □□-S-60TU ¥44,500	600×582×500 □□-S-60TU ¥44,500	450×582×500 □□-S-45TU R/L ¥34,500	450×582×500 □□-S-45TU R/L ¥34,500	300×582×500 □□-S-30TU R/L ¥27,000	600×430×500 □□-S-60KTU ¥43,500	600×430×500 □□-S-60KTU ¥43,500	450×430×500 □□-S-45KTU R/L ¥34,000	450×430×500 □□-S-45KTU R/L ¥34,000	600×450×500 □□-S-60TUW ¥39,500	
中台	600×582×999 □□-S-60MG ¥57,500	600×582×999 □□-S-60MG ¥59,000	600×582×999 □□-S-60MG ¥47,000	450×582×999 □□-S-45MG R/L ¥78,000	450×582×999 □□-S-45MG R/L ¥49,000	300×582×999 □□-S-30MS ¥53,500	600×430×999 □□-S-60KM ¥56,500	600×430×999 □□-S-60KM ¥58,000	450×430×999 □□-S-45KM R/L ¥46,200	450×430×999 □□-S-45KM R/L ¥48,000		
下台	600×582×831 □□-S-60B ¥68,000	600×582×831 □□-S-60B ¥68,000	600×582×831 □□-S-60B ¥68,000	450×582×831 □□-S-45BS ¥56,000	450×582×831 □□-S-45BS ¥56,000	300×582×831 □□-S-30BS ¥48,500	600×430×831 □□-S-60B ¥66,000	600×430×831 □□-S-60B ¥66,000	450×430×831 □□-S-45KD R/L ¥46,000	450×430×831 □□-S-45KD R/L ¥46,000	600×450×1800 □□-S-60TDW ¥138,000	1350×450×850 □□-S-135KW ¥164,000

ロングガラス吊戸棚 □□-90TLG ¥54,800 900×360×900
□□-60TLG ¥45,000 600×360×900
□□-45TLG・R(L) ¥37,500 450×360×900
□□-30TLG・R(L) ¥29,500 300×360×900

中棚ガラス吊戸棚 □□-90TCG ¥38,000 900×272×400
□□-60TCG ¥24,500 600×272×400

両面ガラス吊戸棚 □□-135TWMG ¥128,500 1350×416×700

蛍光灯付吊戸棚 □□-90TLM ¥54,500 900×360×700

レンジ台 スライド収納庫

両面収納庫 両面カウンター ※扉は片面仕様です

上台	600×582×500 □□-S-60TU ¥33,000	600×582×500 □□-S-60TU ¥33,000	600×582×500 □□-S-60TU ¥33,000	450×582×500 □□-S-45TU R/L ¥25,000	450×582×500 □□-S-45TU R/L ¥25,000	300×582×500 □□-S-30TU R/L ¥20,500	600×430×500 □□-S-60KTU ¥32,000	600×430×500 □□-S-60KTU ¥32,000	450×430×500 □□-S-45KTU R/L ¥24,500	450×430×500 □□-S-45KTU R/L ¥24,500	600×450×500 □□-S-60TUW ¥28,000	
中台	600×582×999 □□-S-60MG ¥48,000	600×582×999 □□-S-60MG ¥52,000	600×582×999 □□-S-60MG ¥43,000	450×582×999 □□-S-45MG R/L ¥71,000	450×582×999 □□-S-45MG R/L ¥44,000	300×582×999 □□-S-30MS ¥49,000	600×430×999 □□-S-60KM ¥47,000	600×430×999 □□-S-60KM ¥51,000	450×430×999 □□-S-45KM R/L ¥41,200	450×430×999 □□-S-45KM R/L ¥43,000		
下台	600×582×831 □□-S-60B ¥55,500	600×582×831 □□-S-60B ¥55,500	600×582×831 □□-S-60B ¥55,500	450×582×831 □□-S-45BS ¥51,000	450×582×831 □□-S-45BS ¥51,000	300×582×831 □□-S-30BS ¥41,000	600×430×831 □□-S-60B ¥53,000	600×430×831 □□-S-60B ¥53,000	450×430×831 □□-S-45KD R/L ¥38,000	450×430×831 □□-S-45KD R/L ¥38,000	600×450×1800 □□-S-60TDW ¥122,000	1350×450×850 □□-S-135KW ¥134,000

ウォールキャビネット(吊戸棚)

SYSTEM KITCHEN

ウォールキャビネット(吊戸棚)・トールキャビネット(収納庫)
システムキッチン

MGR・MGG MGM・MGW MGC・MGE

※□□の中には商品記号が入ります。

吊戸棚 □□-135T ¥48,600 1350×360×500	吊戸棚 □□-120T ¥40,500 1200×360×500	吊戸棚 □□-90T ¥33,000 900×360×500	吊戸棚 □□-60T ¥26,700 600×360×500	吊戸棚 □□-45T・R(L) ¥20,500 450×360×500	吊戸棚 □□-30T・R(L) ¥17,000 300×360×500	吊戸棚 □□-15T・R(L) ¥14,600 150×360×500	吊戸棚 □□-756TC・R(L) ¥46,000 750×600×500 イラストは右仕様
セミロング吊戸棚 □□-135TM ¥61,200 1350×360×700	セミロング吊戸棚 □□-120TM ¥51,800 1200×360×700	セミロング吊戸棚 □□-90TM ¥40,200 900×360×700	セミロング吊戸棚 □□-60TM ¥28,700 600×360×700	セミロング吊戸棚 □□-45TM・R(L) ¥22,500 450×360×700	セミロング吊戸棚 □□-30TM・R(L) ¥19,800 300×360×700	セミロング吊戸棚 □□-15TM・R(L) ¥16,800 150×360×700	セミロング吊戸棚 □□-756TCM・R(L) ¥51,500 750×600×700 イラストは右仕様
ロング吊戸棚 □□-90TL ¥51,000 900×360×900	ロング吊戸棚 □□-60TL ¥41,800 600×360×900	ロング吊戸棚 □□-45TL・R(L) ¥34,600 450×360×900	ロング吊戸棚 □□-30TL・R(L) ¥27,200 300×360×900	水切機付吊戸棚 □□-90TLM ¥65,000 900×360×900	水切機付吊戸棚 □□-60TLM ¥55,000 600×360×900	ロング吊戸棚 □□-756TCL・R(L) ¥57,500 750×600×900 イラストは右仕様	

HO・SBR SG・SI SA

※□□の中には商品記号が入ります。
※シャインシリーズについては、ガラス扉が木目のみとなります。

吊戸棚 □□-135T ¥40,500 1350×360×500	吊戸棚 □□-120T ¥36,500 1200×360×500	吊戸棚 □□-90T ¥30,000 900×360×500	吊戸棚 □□-60T ¥24,500 600×360×500	吊戸棚 □□-45T・R(L) ¥17,500 450×360×500	吊戸棚 □□-30T・R(L) ¥15,500 300×360×500	吊戸棚 □□-15T・R(L) ¥13,000 150×360×500	吊戸棚 □□-756TC・R(L) ¥40,000 750×600×500 イラストは右仕様
セミロング吊戸棚 □□-135TM ¥51,000 1350×360×700	セミロング吊戸棚 □□-120TM ¥43,000 1200×360×700	セミロング吊戸棚 □□-90TM ¥33,500 900×360×700	セミロング吊戸棚 □□-60TM ¥27,000 600×360×700	セミロング吊戸棚 □□-45TM・R(L) ¥19,500 450×360×700	セミロング吊戸棚 □□-30TM・R(L) ¥16,500 300×360×700	セミロング吊戸棚 □□-15TM・R(L) ¥14,000 150×360×700	セミロング吊戸棚 □□-756TCM・R(L) ¥45,000 750×600×700 イラストは右仕様
ロング吊戸棚 □□-90TL ¥48,000 900×360×900	ロング吊戸棚 □□-60TL ¥40,500 600×360×900	ロング吊戸棚 □□-45TL・R(L) ¥33,500 450×360×900	ロング吊戸棚 □□-30TL・R(L) ¥26,000 300×360×900	水切機付吊戸棚 □□-90TLM ¥61,000 900×360×900	水切機付吊戸棚 □□-60TLM ¥51,000 600×360×900	ロング吊戸棚 □□-756TCL・R(L) ¥50,000 750×600×900 イラストは右仕様	

FW EW・JW BS・BH BM・BN

※□□の中には商品記号が入ります。

吊戸棚 □□-135T ¥37,000 1350×360×500	吊戸棚 □□-120T ¥33,000 1200×360×500	吊戸棚 □□-90T ¥24,000 900×360×500	吊戸棚 □□-60T ¥19,000 600×360×500	吊戸棚 □□-45T・R(L) ¥15,500 450×360×500	吊戸棚 □□-30T・R(L) ¥12,000 300×360×500	吊戸棚 □□-15T・R(L) ¥10,500 150×360×500	吊戸棚 □□-756TC・R(L) ¥29,500 750×600×500 イラストは右仕様
セミロング吊戸棚 □□-135TM ¥43,000 1350×360×700	セミロング吊戸棚 □□-120TM ¥39,800 1200×360×700	セミロング吊戸棚 □□-90TM ¥27,800 900×360×700	セミロング吊戸棚 □□-60TM ¥22,000 600×360×700	セミロング吊戸棚 □□-45TM・R(L) ¥16,500 450×360×700	セミロング吊戸棚 □□-30TM・R(L) ¥13,500 300×360×700	セミロング吊戸棚 □□-15TM・R(L) ¥12,000 150×360×700	セミロング吊戸棚 □□-756TCM・R(L) ¥31,000 750×600×700 イラストは右仕様
ロング吊戸棚 □□-90TL ¥43,000 900×360×900	ロング吊戸棚 □□-60TL ¥36,000 600×360×900	ロング吊戸棚 □□-45TL・R(L) ¥30,500 450×360×900	ロング吊戸棚 □□-30TL・R(L) ¥24,000 300×360×900	水切機付吊戸棚 □□-90TLM ¥58,000 900×360×900	水切機付吊戸棚 □□-60TLM ¥48,000 600×360×900	ロング吊戸棚 □□-756TCL・R(L) ¥36,000 750×600×900 イラストは右仕様	

ロング吊戸棚 □□-90TLG ¥53,600 900×360×900	ロング吊戸棚 □□-60TLG ¥44,300 600×360×900	ロング吊戸棚 □□-45TLG・R(L) ¥36,700 450×360×900	ロング吊戸棚 □□-30TLG・R(L) ¥28,600 300×360×900	中棚ガラス吊戸棚 □□-90TCG ¥37,400 900×272×400	中棚ガラス吊戸棚 □□-60TCG ¥24,300 600×272×400	両面ガラス吊戸棚 □□-135TWMG ¥125,000 1350×416×700	両面ガラス吊戸棚 □□-90TMF ¥51,600 900×360×700	蛍光灯付吊戸棚 □□-90TMF ¥51,600 900×360×700
レンジ台	レンジ台	レンジ台	レンジ台	スライド収納庫	スライド収納庫	スライド収納庫	スライド収納庫	両面収納庫
上台	中台	下台	上台	中台	下台	上台	中台	下台

ロング吊戸棚 □□-90TLG ¥52,000 900×360×900	ロング吊戸棚 □□-60TLG ¥43,500 600×360×900	ロング吊戸棚 □□-45TLG・R(L) ¥35,500 450×360×900	ロング吊戸棚 □□-30TLG・R(L) ¥27,500 300×360×900	中棚ガラス吊戸棚 □□-90TCG ¥36,500 900×272×400	中棚ガラス吊戸棚 □□-60TCG ¥24,000 600×272×400	両面ガラス吊戸棚 □□-135TWMG ¥118,000 1350×416×700	両面ガラス吊戸棚 □□-90TMF ¥43,000 900×360×700	蛍光灯付吊戸棚 □□-90TMF ¥43,000 900×360×700
レンジ台	レンジ台	レンジ台	レンジ台	スライド収納庫	スライド収納庫	スライド収納庫	スライド収納庫	両面収納庫
上台	中台	下台	上台	中台	下台	上台	中台	下台

ロング吊戸棚 □□-90TLG ¥50,000 900×360×900	ロング吊戸棚 □□-60TLG ¥41,000 600×360×900	ロング吊戸棚 □□-45TLG・R(L) ¥34,000 450×360×900	ロング吊戸棚 □□-30TLG・R(L) ¥26,500 300×360×900	中棚ガラス吊戸棚 □□-90TCG ¥36,000 900×272×400	中棚ガラス吊戸棚 □□-60TCG ¥23,500 600×272×400	両面ガラス吊戸棚 □□-135TWMG ¥108,000 1350×416×700	両面ガラス吊戸棚 □□-90TMF ¥37,300 900×360×700	蛍光灯付吊戸棚 □□-90TMF ¥37,300 900×360×700
レンジ台	レンジ台	レンジ台	レンジ台	スライド収納庫	スライド収納庫	スライド収納庫	スライド収納庫	両面収納庫
上台	中台	下台	上台	中台	下台	上台	中台	下台

ウォールキャビネット(吊戸棚)

CW・CL CB・CF

※□の中には商品記号が入ります。

吊戸棚 □□-165T ¥46,800 1650×367×500	□□-150T ¥39,800 1500×367×500	□□-120T ¥34,800 1200×367×500	□□-90T ¥28,500 900×367×500	□□-60T ¥23,000 600×367×500	□□-35T ¥15,500 250×367×500	□□-30T-R(L) ¥14,500 300×367×500	□□-15T-R(L) ¥12,500 150×367×500
セミロング吊戸棚 □□-120TM ¥39,800 1200×367×633	□□-90TM ¥31,800 900×367×633	□□-60TM ¥25,500 600×367×633	□□-45TM-R(L) ¥18,800 450×367×633	□□-30TM-R(L) ¥15,500 300×367×633	□□-15TM-R(L) ¥13,500 150×367×633		
両吊戸棚 □□-75TC ¥37,000 750×750×500	セミロング両吊戸棚 □□-75TGM ¥42,000 750×750×633	中機ガラス吊戸棚 □□-90TCG ¥35,500 900×272×400	□□-60TCG ¥23,000 600×272×400	両面ガラス吊戸棚 □□-135TWMG ¥118,000 1350×416×700	ロングガラス吊戸棚 □□-60TLG ¥43,000 600×360×900		
上 600×582×633 □□-S-60TMU ¥35,000	450×582×633 □□-S-45TMU ¥28,000			600×450×633 □□-S-60TMUW ¥23,000			
下 600×582×1700 □□-S-60TDG ¥97,000	450×582×1700 □□-S-45TDG ¥77,000			600×450×1700 □□-S-60TDW ¥115,000	1350×450×850 □□-S-135KW ¥125,000		

ワーキングカウンター

ホワイト(ポストフォームカウンター)、木目(木製カウンター)

奥行	900	1350	1500	1800	2100	2400	2700
450 ホワイト	¥21,000	¥32,000	¥33,500	¥36,000	¥43,000	¥49,000	¥53,000
600 ホワイト	¥22,000	¥33,000	¥34,500	¥37,000	¥47,000	¥53,000	¥57,000
450木目	¥33,000	¥52,000	¥58,000	¥70,000	¥82,000	¥94,000	¥106,000
600木目	¥38,000	¥57,000	¥63,000	¥75,000	¥87,000	¥99,000	¥111,000

※木目タイプ(WO・DO・BO)については受注生産です。※人工大理石カウンターについては別途ご相談下さい。

ベースキャビネット



※左右開きがあります。
※□の中には商品記号が入ります。

奥行	間口300	間口450
RO RA RD RG RB	450% ¥54,000	450% ¥62,000
WO DO BO	450% ¥44,000	450% ¥46,000
DG NG GG	450% ¥36,000	450% ¥38,000
MGR MGG MGM MGW MGC MGE	450% ¥30,000	450% ¥33,000
HO SBR SG SI	450% ¥25,000	450% ¥27,500
FW BS EW BH JW BM BN	450% ¥19,000	450% ¥22,500
	600% ¥21,500	600% ¥24,000

中間ガラス棚

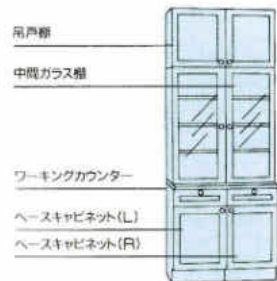

特付ガラス棚300(450)×360×950

RO・RA-30GL ¥53,900	RO・RA-45GL ¥66,000
DO・WO-30GL ¥37,400	DO・WO-45GL ¥46,200
DG・NG-30GL ¥31,600	DG・NG-45GL ¥39,800
MGR・MGG-30GL ¥31,000	MGR・MGG-45GL ¥38,900
HO・SG-30GL ¥29,800	HO・SG-45GL ¥37,700
FW・JW-30GL ¥28,300	FW・JW-45GL ¥36,200

飾り幕板



D-240
2400×18×100

RA・RB・RG RO・WO・DO・BO DG・NG HO・MG SA・SR・MGG・MGM FW・EW・JW BS・BH・BN・BM CW・CL・CB・CF	¥23,000 ¥9,300 ¥6,300 ¥5,200 ¥5,200 ¥5,200 ¥5,200
--	---

マルチ収納庫 セットプラン R(L)

300, 450, 600, 900, 1200



下台仕様	標準タイプ	引出タイプ
RO・RD・RB	¥139,800	¥227,900
WO・DO	¥109,500	¥187,500
DG・NG	¥91,500	¥161,000
MG	¥85,600	¥154,200
HO	¥79,000	¥146,900
FW・JW	¥70,400	¥130,400



下台仕様	引出タイプ	スライド/バスケットタイプ
RO・RD・RB	¥156,900	¥240,500
WO・DO	¥124,500	¥198,000
DG・NG	¥106,000	¥172,500
MG	¥97,600	¥163,800
HO	¥89,000	¥154,900
FW・JW	¥78,500	¥138,000



下台仕様	300% 450% 600%	スライド/バスケットタイプ
RO・RD・RB	¥157,400	¥249,200
WO・DO	¥125,500	¥204,500
DG・NG	¥107,500	¥182,000
MG	¥102,600	¥177,000
HO	¥96,500	¥172,400
FW・JW	¥86,400	¥157,000

エンドパネル



ロングウォールキャビネット用
20×364×900

E-TL・RA(RG)(RB)	¥29,000
E-TL・RO(WO)(DO)(BO)	¥19,000
E-TL・NG(DG)(GG)	¥15,000
E-TL・HO(MG)	¥8,000

ウォールキャビネット用
E-TL・FW(EW)(JW)
・BS(BH)(BM)(BN) ¥8,000
E-TL・CW(CL)(CB)(CF) ¥8,000

ミドルウォールキャビネット用
20×364×700

E-TM・RA(RG)(RB)	¥26,000
E-TM・RO(WO)(DO)(BO)	¥14,000
E-TM・NG(DG)(GG)	¥11,000
E-TM・HO(MG)	¥6,000
E-TM・FW(EW)(JW) ・BS(BH)(BM)(BN)	¥6,000
E-TM・CW(CL)(CB)(CF)	¥6,000

ショートウォールキャビネット用
20×364×500

E-T・RA(RG)(RB)	¥22,000
E-T・RO(WO)(DO)(BO)	¥9,000
E-T・NG(DG)(GG)	¥6,000
E-T・HO(MG)	¥4,500
E-T・FW(EW)(JW) ・BS(BH)(BM)(BN)	¥4,500
E-T・CW(CL)(CB)(CF)	¥4,500

ベースキャビネット用
20×600×900

E-B・RA(RG)(RB)	¥43,000
E-B・RO(WO)(DO)(BO)	¥29,000
E-B・NG(DG)(GG)	¥17,000
E-B・HO(MG)	¥15,000
E-B・FW(EW)(JW) ・BS(BH)(BM)(BN)	¥15,000
E-B・CW(CL)(CB)(CF)	¥15,000

ベースキャビネット用
20×700×900

E-B・RA(RG)(RB)	¥51,600
E-B・RO(WO)(DO)(BO)	¥34,800
E-B・NG(DG)(GG)	¥21,000
E-B・HO(MG)	¥18,000
E-B・FW(EW)(JW) ・BS(BH)(BM)(BN)	¥18,000
E-B・CW(CL)(CB)(CF)	¥18,000

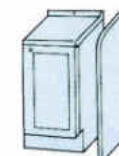

ベースキャビネット用

収納庫用
20×580×2300

E-R・RA(RG)(RB)	¥84,000
E-R・RO(WO)(DO)(BO)	¥41,000
E-R・NG(DG)(GG)	¥27,500
E-R・HO(MG)	¥24,000
E-R・FW(EW)(JW) ・BS(BH)(BM)(BN)	¥24,000
E-R・CW(CL)(CB)(CF)	¥19,000

20×680×2300

E-R・RA(RG)(RB)	¥109,000
E-R・RO(WO)(DO)(BO)	¥53,300
E-R・NG(DG)(GG)	¥35,800
E-R・HO(MG)	¥32,000
E-R・FW(EW)(JW) ・BS(BH)(BM)(BN)	¥32,000
E-R・CW(CL)(CB)(CF)	¥28,000

ビルトインワゴン(450mm)

HOS・RAS・RGS・RBS-45BW	¥89,000
WOS・DOS・BOS-45BW	¥72,000
OOS・NGS・GGS-45BW	¥67,000
MGR・MGW-45BW	¥66,000
HOS-45BW	¥65,000
FWS・EWS・JWS-45BW	¥63,000



スぺーサー

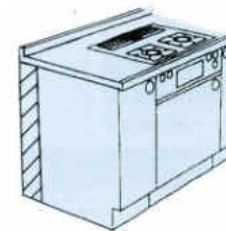

SP-831 ¥1,600

フィルター

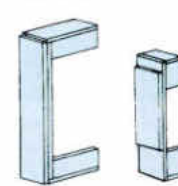

ショートウォールキャビネット用
F-WS 150×360×500 ¥5,500
ミディアムウォールキャビネット用
F-WM 150×360×700 ¥7,500
ロングウォールキャビネット用
F-WL 150×360×900 ¥8,000

オープン キャビネット用

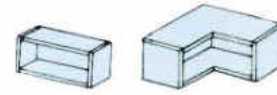

S-W30SO 300×244×200	¥6,800
S-W45SO 450×244×200	¥8,000
S-W60SO 600×244×200	¥9,300
S-W60SOC 600×600×200	¥14,000

施工用寸法図

Bタイプ

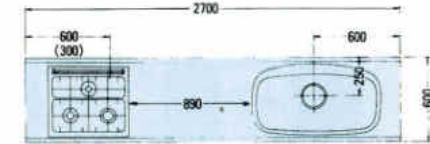
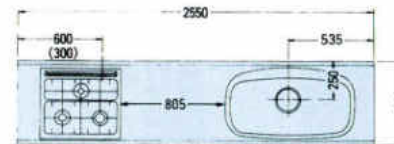

※()中寸法は左(L)仕様を示す。

パーティキッチン

パーティキッチンカウンターユニットの内訳 PC-270J

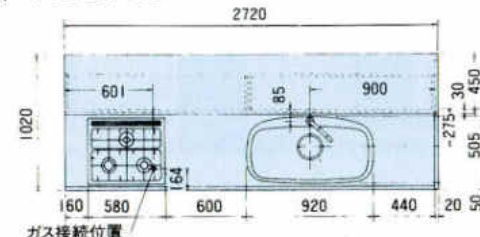
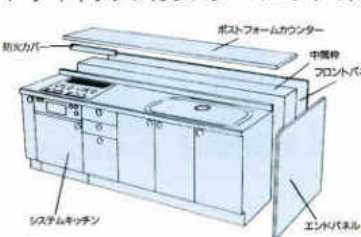

PC-255J

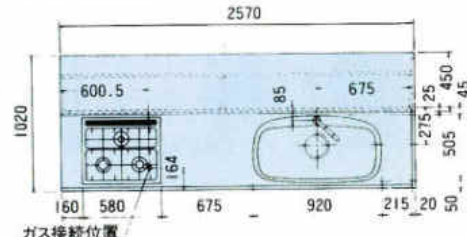

PC-240J

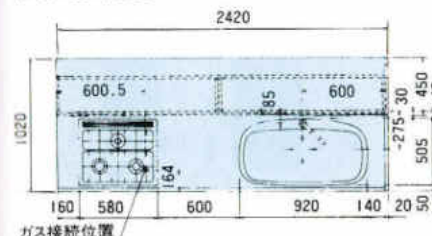

PC-225J

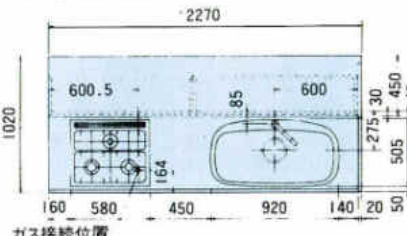

PC-210S

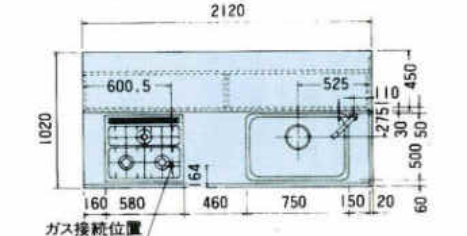

PC-195S

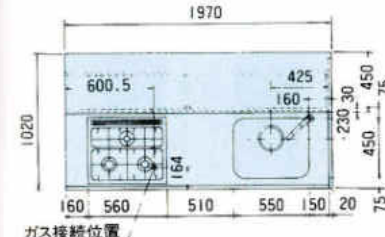

PC-180S

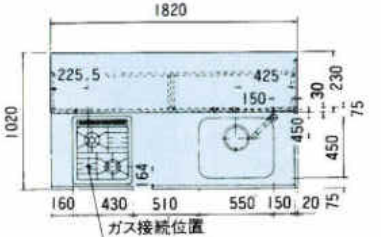

PC-165S

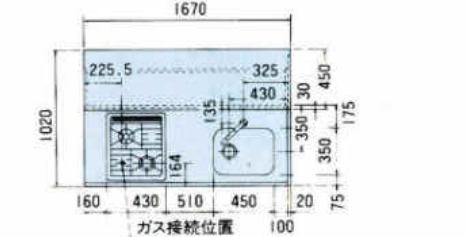

1950~3600mm

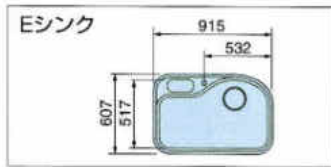
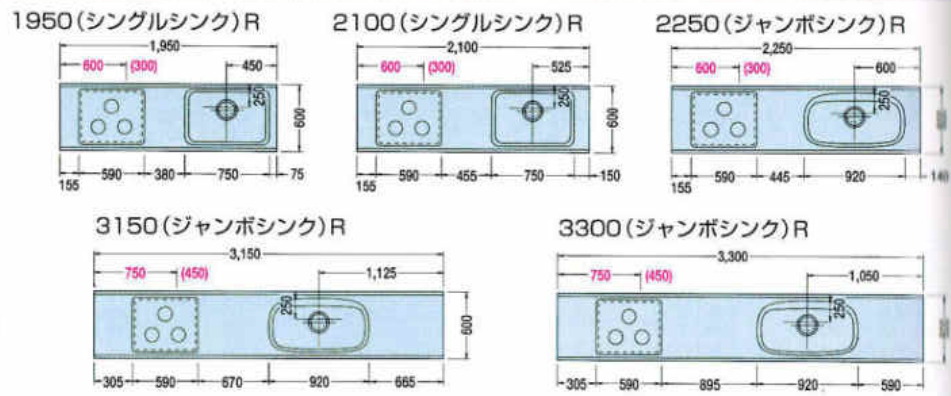
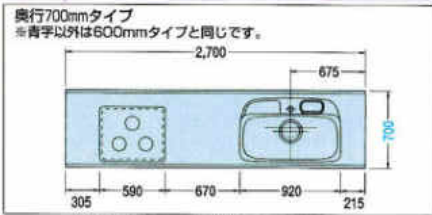

1950mm

2100mm

2250mm

2400mm

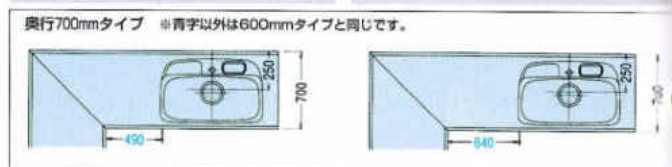

1650mm

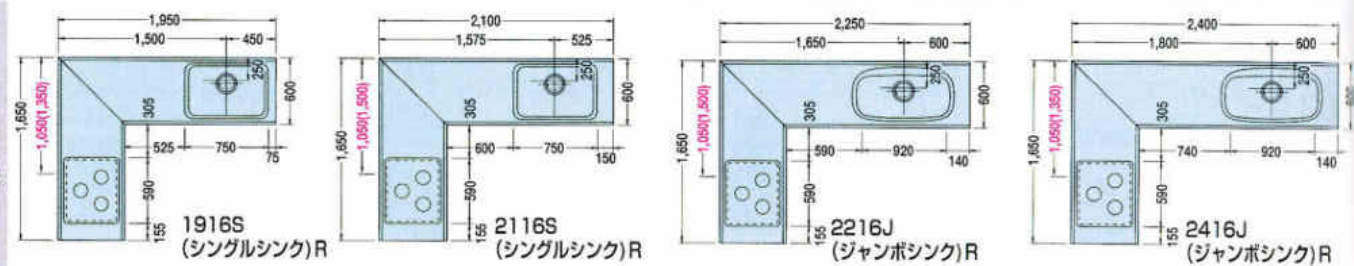

1800mm

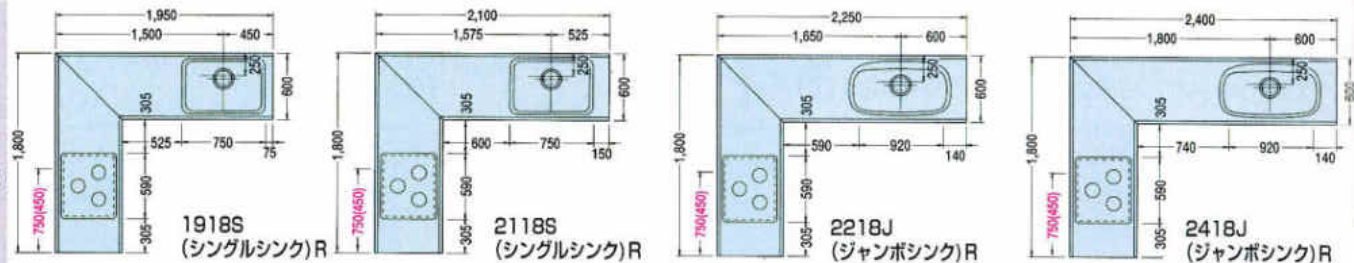

1950mm

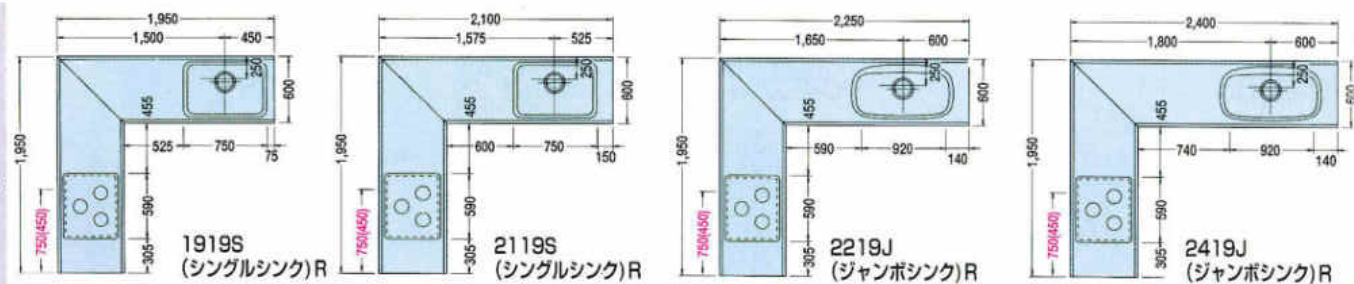

2100mm

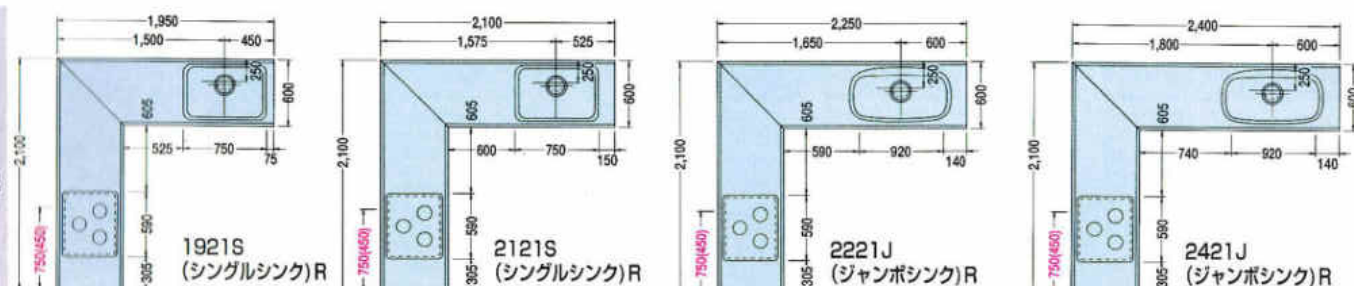

1950~3600mm

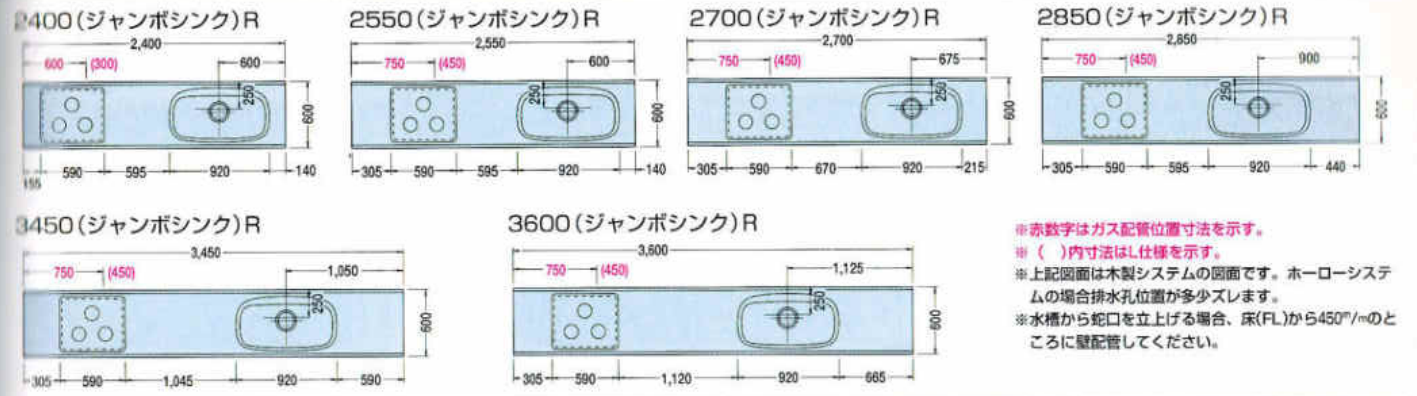

2550mm

2700mm

2850mm

3000mm

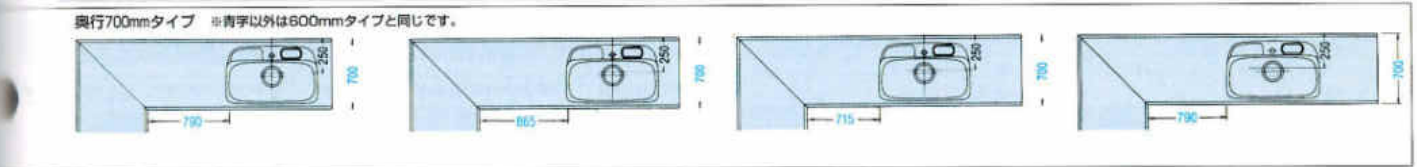

※赤数字はガス配管位置寸法を示す。
※()内寸法はL仕様を示す。
※上記図面は木製システムの図面です。ホーローシステムの場合排水孔位置が多少ズレます。
※水槽から蛇口を立上げる場合、床(FL)から450mmのところに壁配管してください。

1650mm

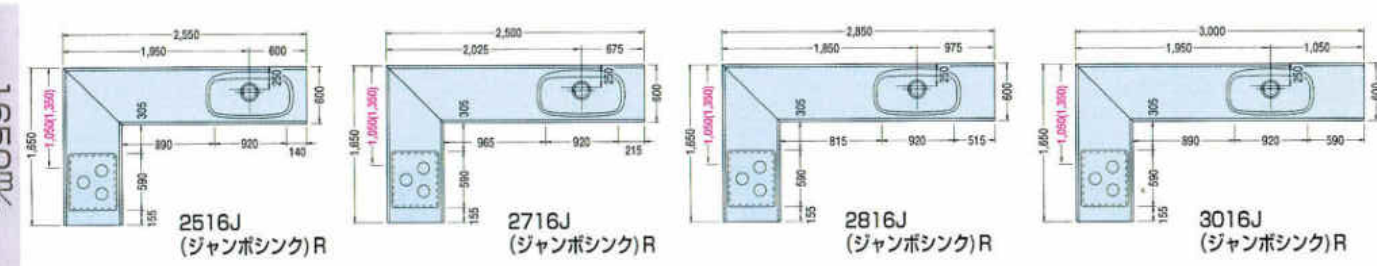

1800mm

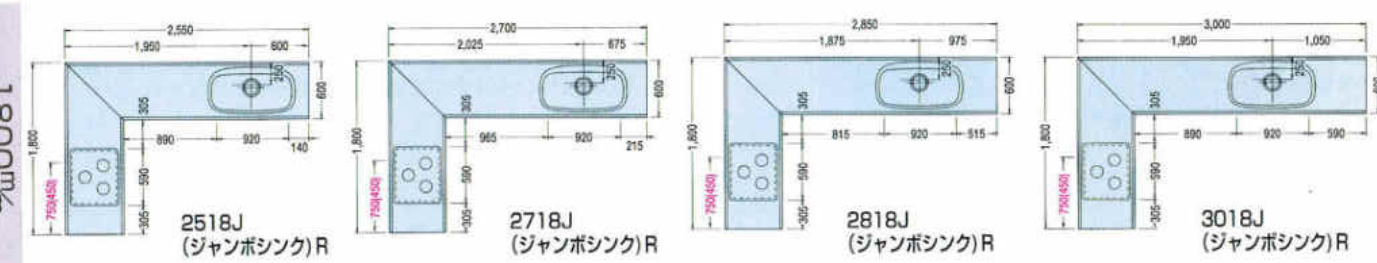

1950mm

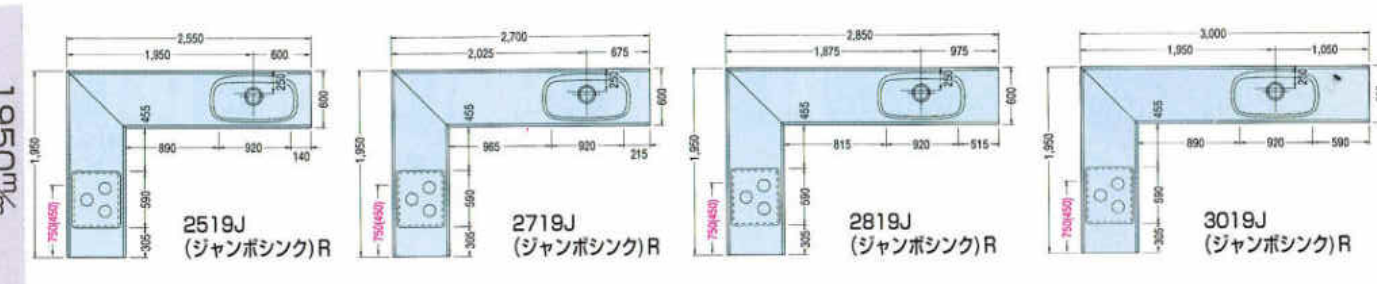

2100mm

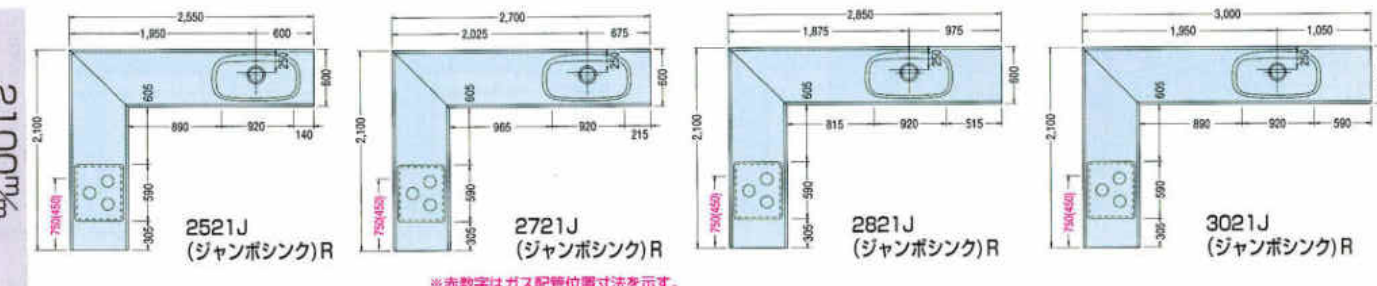

※赤数字はガス配管位置寸法を示す。
※()内寸法はL仕様を示す。
※上記図面は木製システムの図面です。ホーローシステムの場合排水孔位置が多少ズレます。
※水槽から蛇口を立上げる場合、床(FL)から450mmのところに壁配管してください。

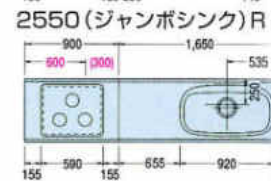
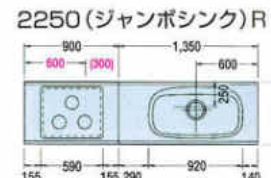
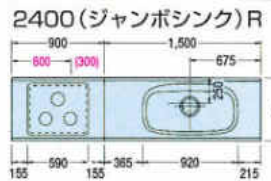
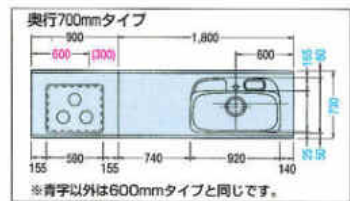
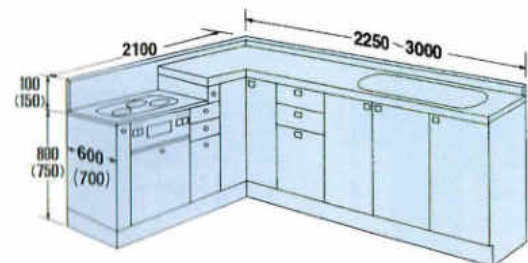
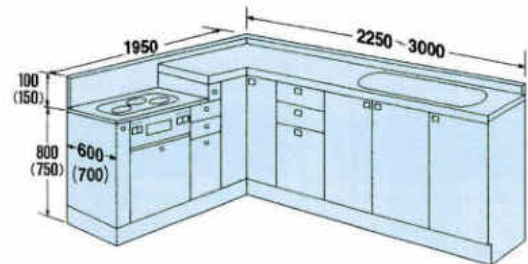
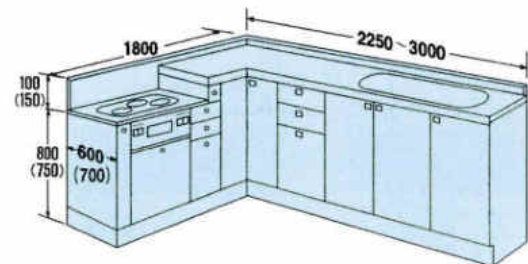
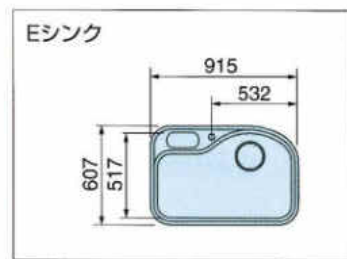
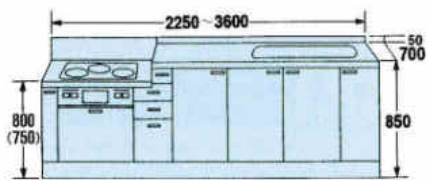
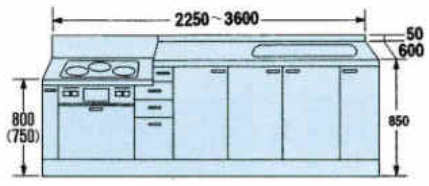

2250mm

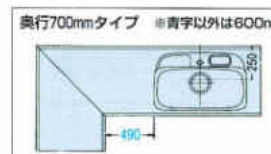

2400mm

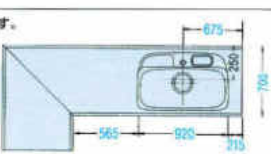

1800mm

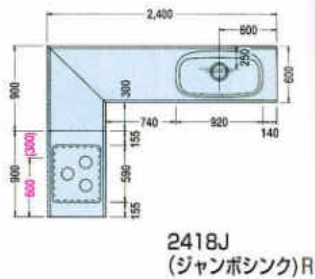
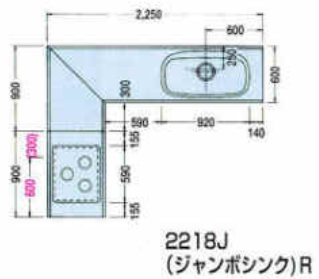

1950mm

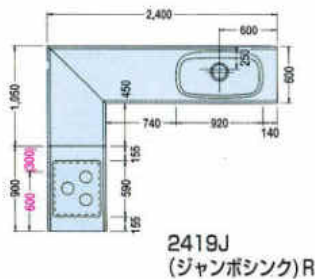
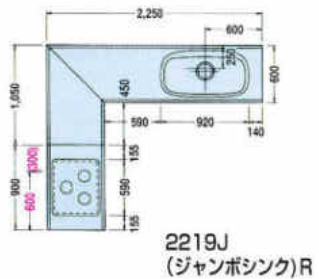

2100mm

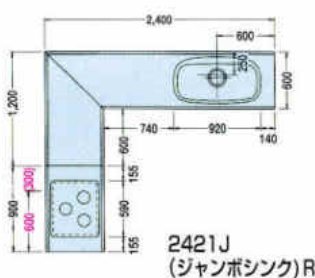
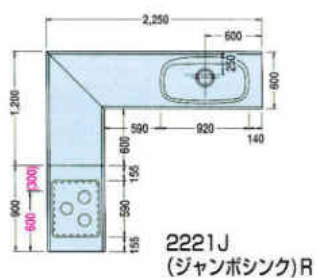

2250~3600mm

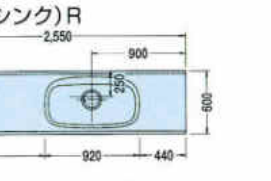
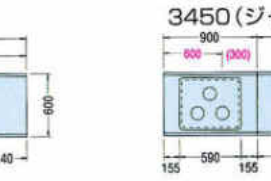
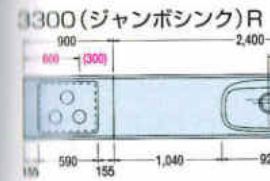
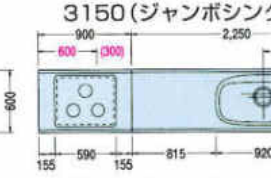
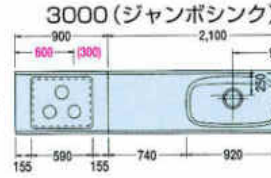
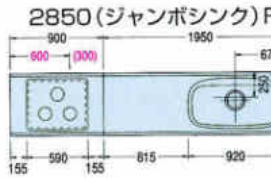
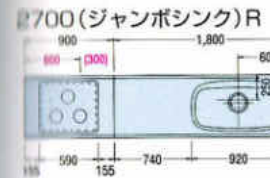

2550mm

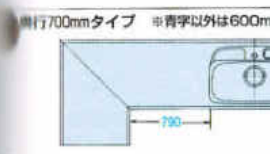

2700mm

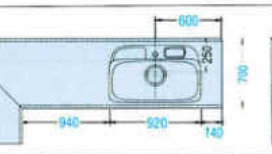

2850mm

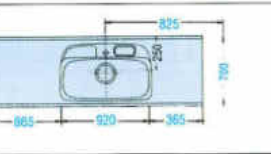

3000mm

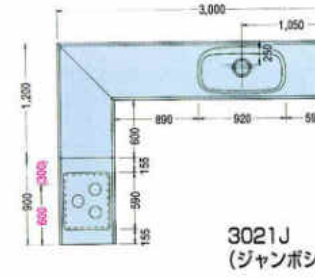
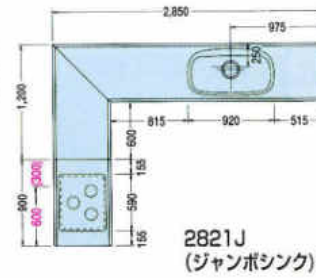
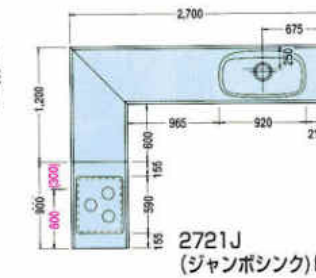
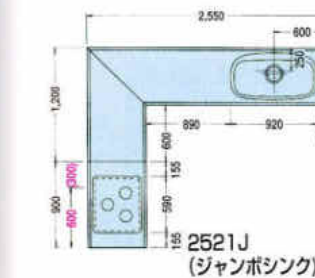
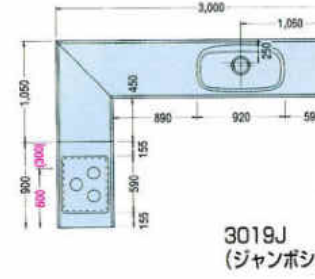
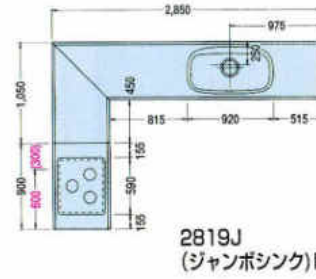
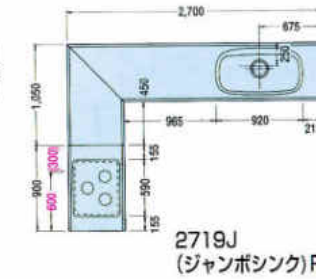
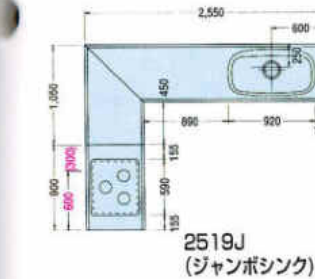
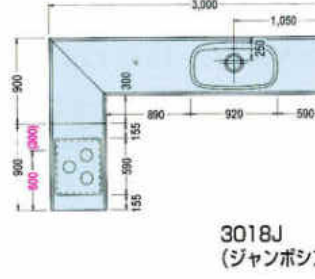
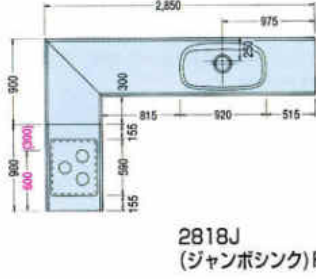
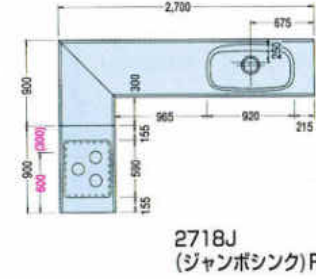
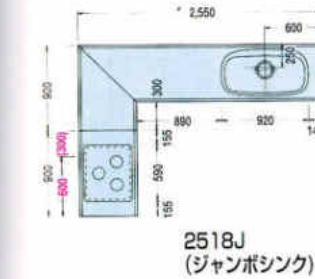
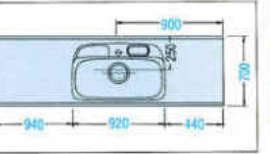

※上記図面は木製システムの図面です。
※水槽から蛇口を立上げる場合、床 (FL) から450mmのところに壁配管してください。

SYSTEM KITCHEN

施工寸法図/システムキッチンその他
システムキッチン

システムキッチン 2700mmセット例 (右仕様)

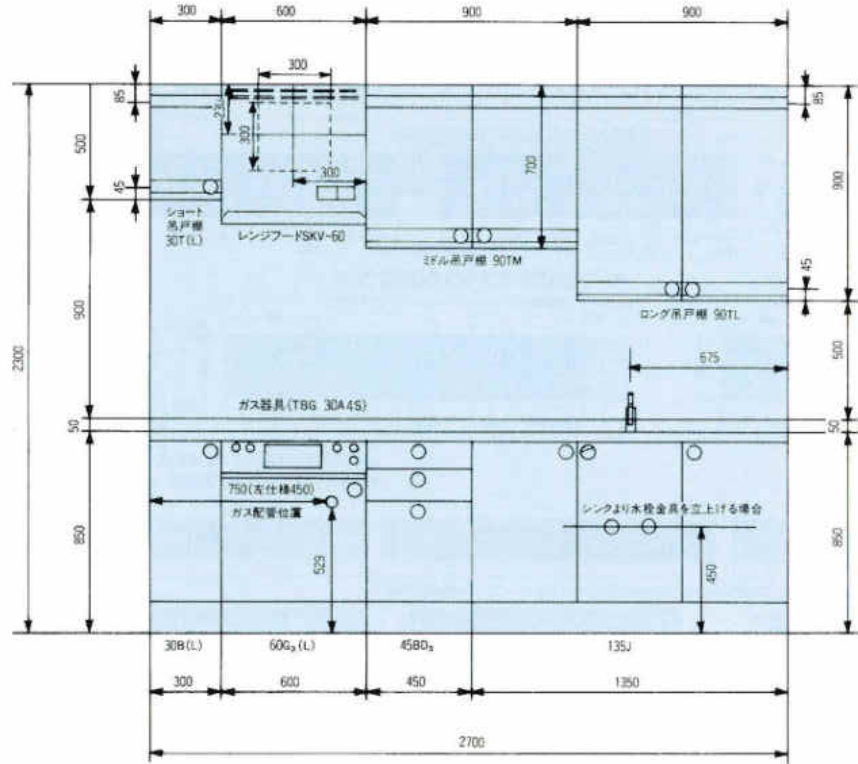

ガスレンジ

TBR-312CA4S (EA4S)
連続放電式点火/立消え安全装置付/電源100V・
消費電力85W (TBR-312CA4S) 1200W (TBR-312
EA4S) ガス消費量 (kW) コンロ 右4.77 左2.67
後1.31 グリル2.27オープン6.16 (13A)

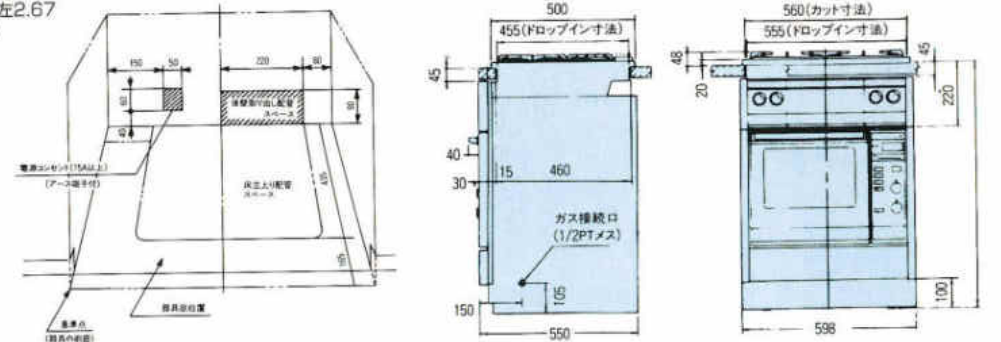

グリル付クックトップ

TBG-30A4S
連続放電式点火/立消え安全装置付/ガス消費量 (kW)
右4.77 左2.67 後1.31 グリル2.27 (13A)

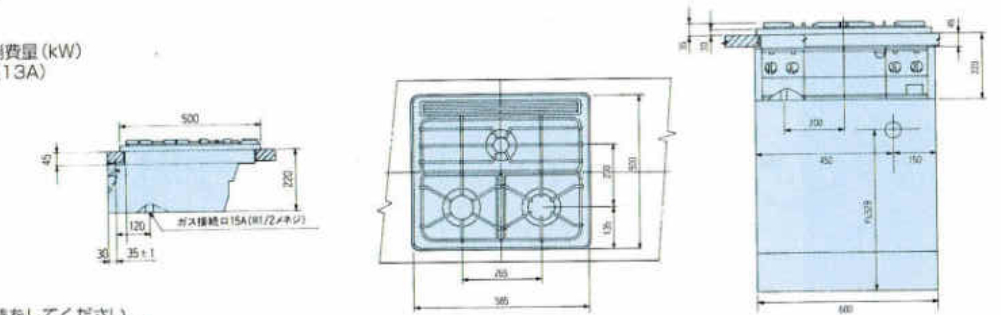

ガス配管工事
●ガス接続は金属可とう管又は、金属管接続をしてください。
●接続工事については、ガス供給事業者の指定する工事店にご依頼ください。

レンジフード

SKV-60 (75) (90)
換気扇組込タイプ/スロットフィルター付/排気口は3方向選択可能/消費電力38・36W (60・50Hz) /騒音39ホン

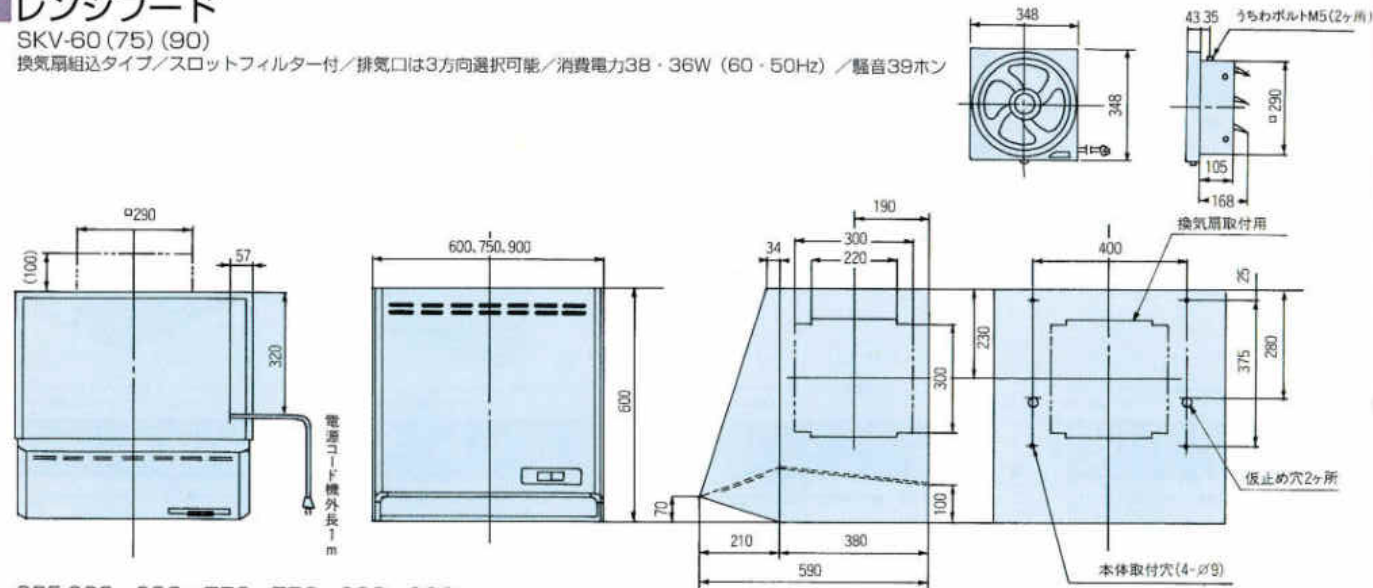

SBF-602・603・752・753・902・903
シロッコファンタイプ/スロットフィルター付/排気口は4方向選択可能/照明付/消費電力 強111・101W (60・50Hz) 弱45W
騒音強40 (42) ホン 弱27 (28) ホン (60・50Hz)

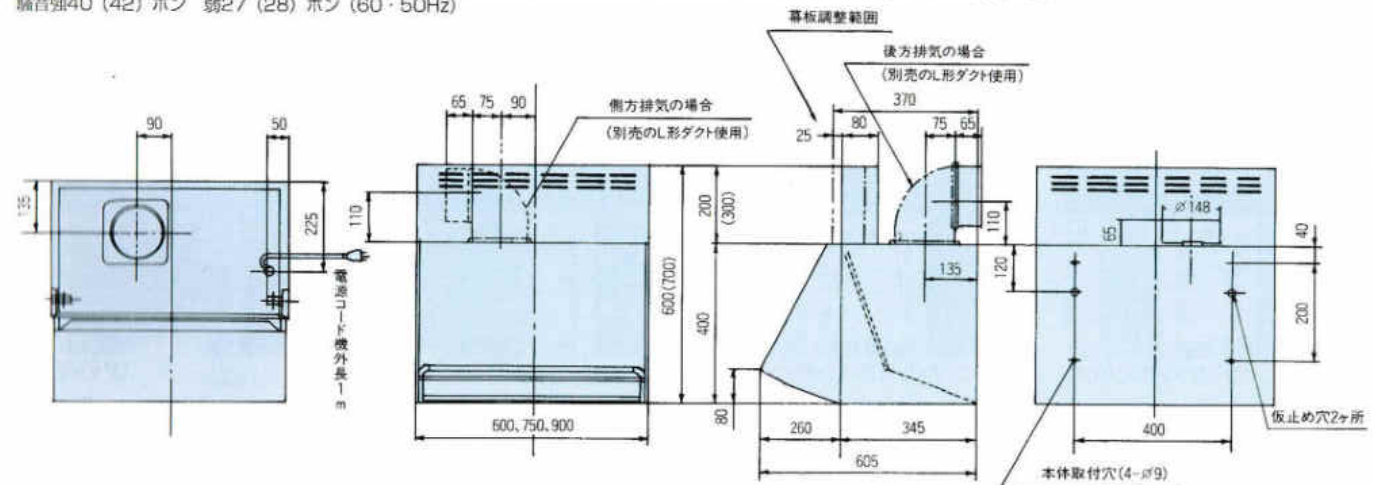

SCH-90

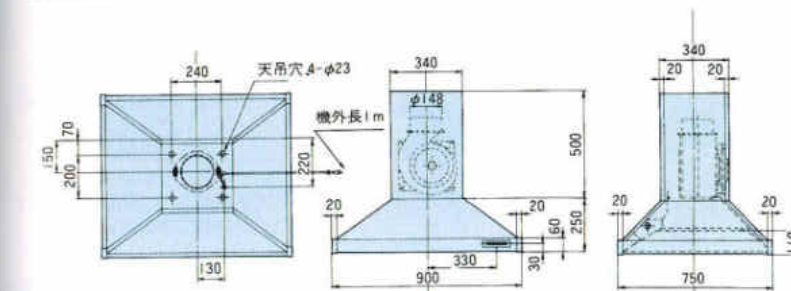

MDH-90

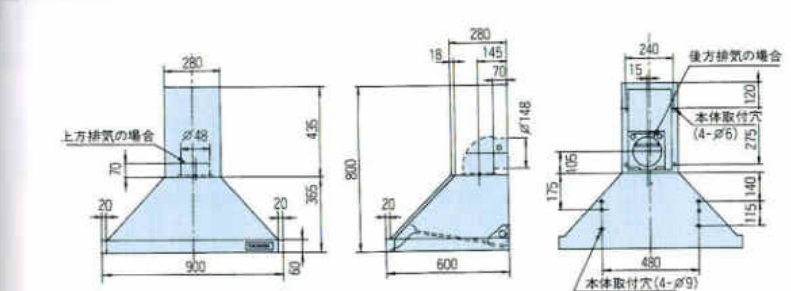

FDR-4C

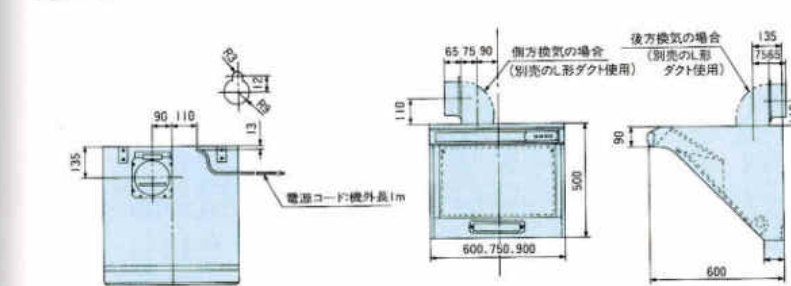

DKV-60 (75) (90)

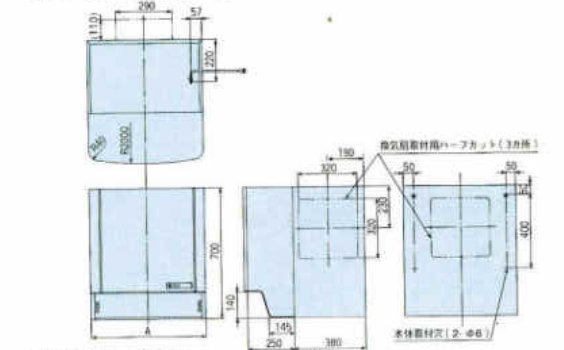

FH-601・602

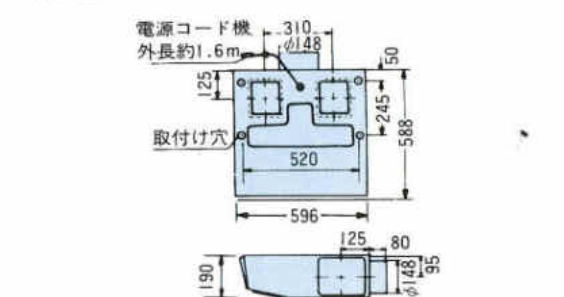

大型食器乾燥機

N-451MVD・N-451BVD

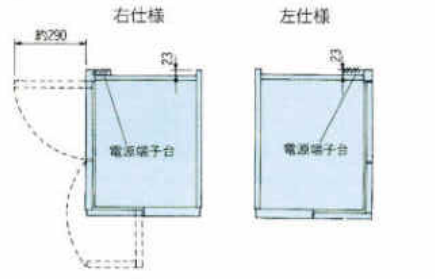

N-451MVD (ミドル)

※ミドルの扉開閉面積への吊戸棚設置の際は開口300mm床より1800mmのスペースを確保してください。

●大型食器乾燥機ミドルタイプは420/415W(AC100V・50/60Hz)です。突入時(スイッチを入れた直後)約9アンペア流れますので電容量にご配慮ください。

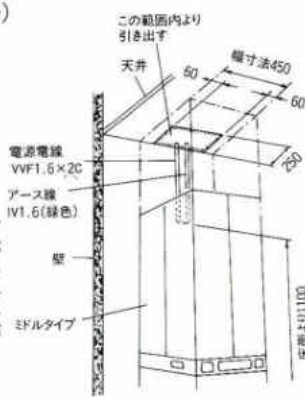

N-451BVD (フロアー)

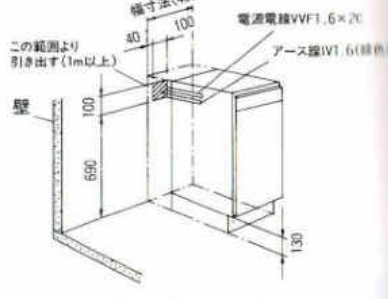

●大型食器乾燥機フロアタイプの定格消費電力は305W(AC100V・50/60Hz)です。突入時(スイッチを入れた直後)約9アンペア流れますので電容量にご配慮ください。

冷蔵庫

NR-E48APX

有効内容量 480ℓ

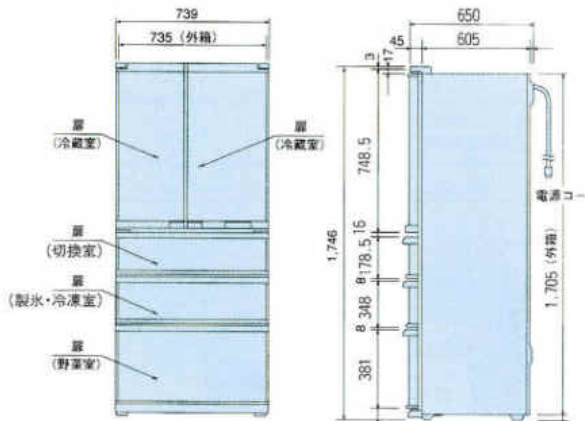

冷蔵庫の設置スペースを確認してください。幅750mm以上×奥行600mm以上×高さ1850mm以上を確保してください。

●冷蔵庫には放熱のための空間が必要です。(斜線部分)放熱スペースが不十分ですと、冷却性能が悪くなったり、場合によっては故障の原因になります。



NR-E40EPX

有効内容量 400ℓ
製品重量 91kg

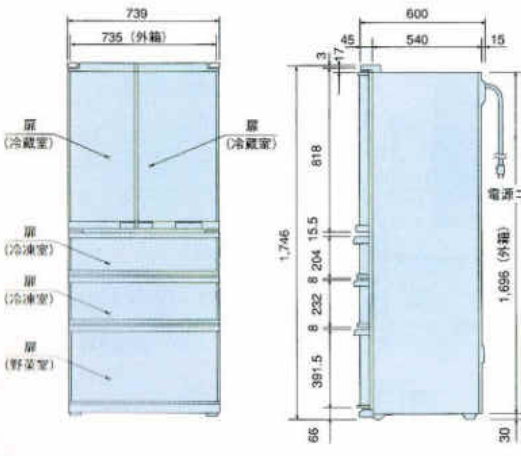

NR-D36FPX NR-DL36FPX

有効内容量 357ℓ
製品重量 83kg

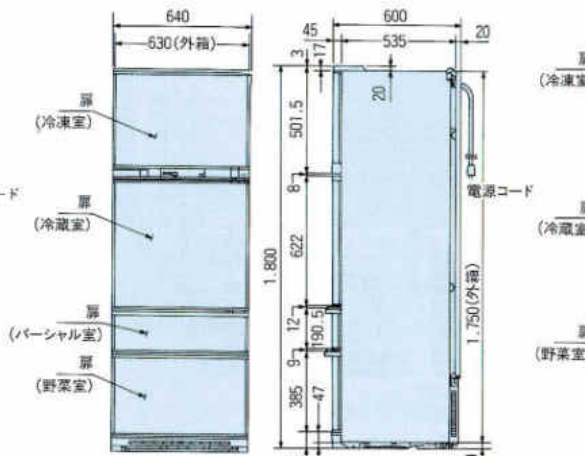

NR-C33FPX NR-CL33FPX

有効内容量 326ℓ
製品重量 75kg

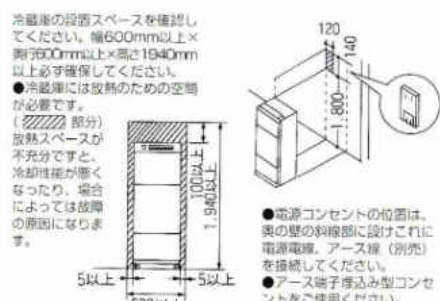
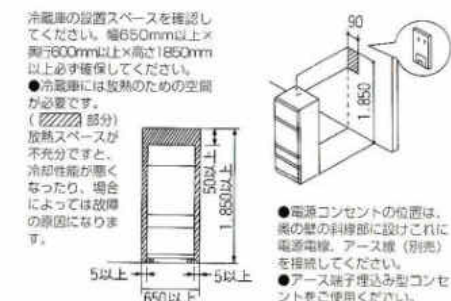
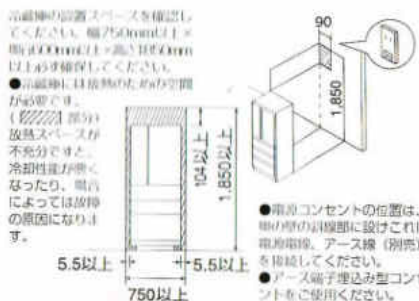
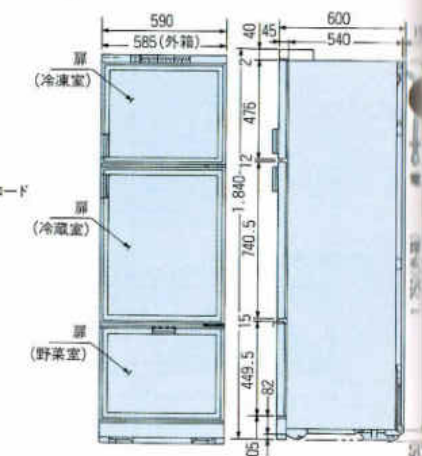

ビルトイン食器洗い乾燥機

NP-3000BP-0

単相100V
消費電力量大 1213/1210W (60/50Hz)
標準総使用水量 約23ℓ
※斜線内にアースターミナル付埋込みコンセント(125V・15A)を設置してください。

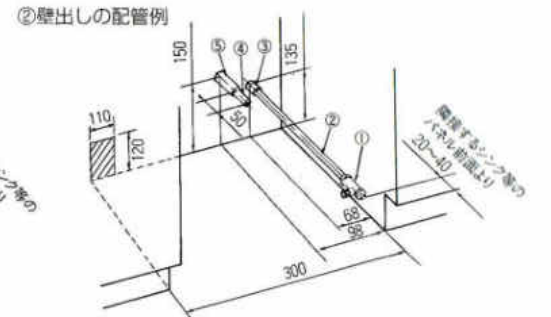
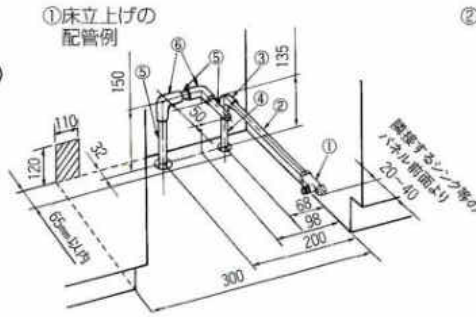

給水(給湯の場合は耐熱配管) 排水(耐熱塩ビ使用のこと)
①ドライバー用アングル型止水栓
②硬質塩化ビニルライニング銅管
③PS1/2エルボ
④硬質塩化ビニルライニング銅管相当品

⑤HT20相当品
⑥エルボ

給水(給湯の場合は耐熱配管) 排水(耐熱塩ビ使用のこと)
①ドライバー用アングル型止水栓
②硬質塩化ビニルライニング銅管相当品
③PS1/2ソケット
④HT20相当品
⑤ソケット

BP-450A NP-5700BW

単相100V
消費電力量大 1230/1201W (60/50Hz)
標準総使用水量 約30ℓ
※斜線内にアースターミナル付埋込みコンセント(125V・15A)を設置してください。

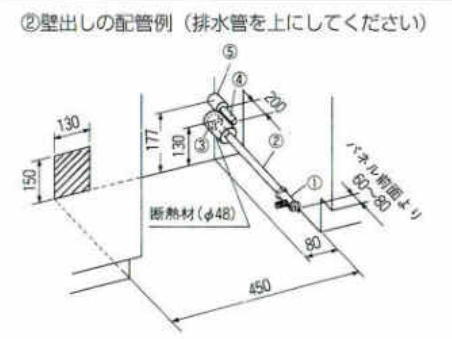
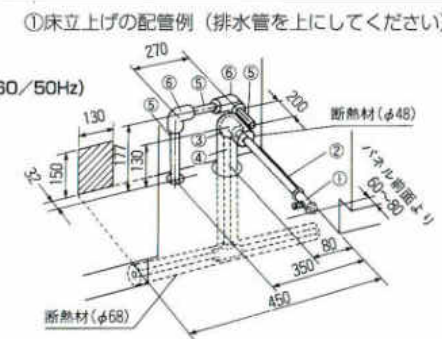

給水(給湯の場合は耐熱配管) 排水(耐熱塩ビ使用のこと)
①ドライバー用アングル型止水栓
②硬質塩化ビニルライニング銅管相当品(フレキシブルホースでも使用できます。)
③Rc1/2エルボ
④硬質塩化ビニルライニング銅管相当品(断熱材巻付けφ48)

⑤HT20相当品
⑥エルボ

給水(給湯の場合は耐熱配管) 排水(耐熱塩ビ使用のこと)
①ドライバー用アングル型止水栓
②硬質塩化ビニルライニング銅管相当品(フレキシブルホースでも使用できます。)
③Rc1/2ソケット
④HT20相当品
⑤ソケット
(断熱材巻付けφ48)

NP-9200BP-0

単相100V
消費電力量大 1240/1250W (60/50Hz)
標準総使用水量 約29ℓ
※斜線内にアースターミナル付埋込みコンセント(125V・15A)を設置してください。

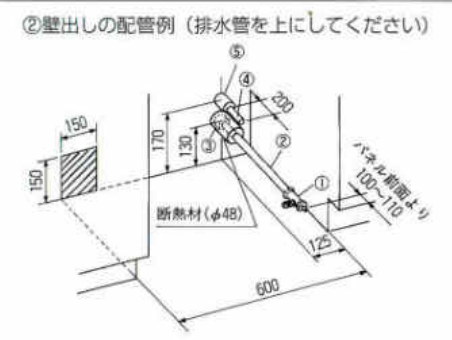
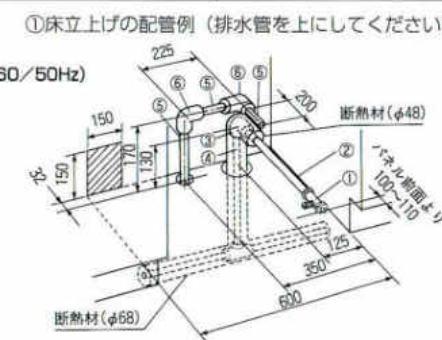

給水(給湯の場合は耐熱配管) 排水(耐熱塩ビ使用のこと)
①ドライバー用アングル型止水栓
②硬質塩化ビニルライニング銅管相当品(フレキシブルホースでも使用できます。)
③Rc1/2エルボ
④硬質塩化ビニルライニング銅管相当品(断熱材巻付けφ48)

⑤HT20相当品
⑥エルボ

給水(給湯の場合は耐熱配管) 排水(耐熱塩ビ使用のこと)
①ドライバー用アングル型止水栓
②硬質塩化ビニルライニング銅管相当品(フレキシブルホースでも使用できます。)
③Rc1/2ソケット
④HT20相当品
⑤ソケット
(断熱材巻付けφ48)

ビルトイン食器乾燥機

NSD-454BD

単相 100V/消費電力230W 標準食器量5~6人分

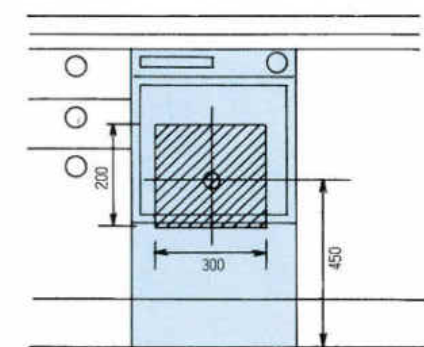

※斜線内に端子付コンセントを設置してください。

蛍光灯付吊戸棚 90TMF

照明器具 20W

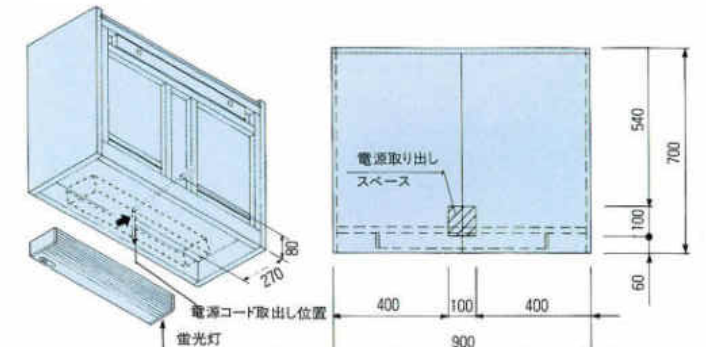

炊飯器台付キャビネット (45BDS, 45KDS)

ビルトイン食器乾燥機と同様の上図斜線内に電源コード(壁より1m以上)を引き出してください。(キャビネット内にコンセントが付属されています。)