

COMPACT KITCHEN

コンパクトキッチン

バリエーション豊富なベルテクノだから、イメージも素敵に広がります。

- 1200mmから1950mmまでとサイズバリエーションも豊富。
- 2口コンロや電気コンロ、グリルやロースター付タイプも揃えました。さらに食器乾燥機や冷蔵庫付タイプもご用意。
- ウォールユニットの他、多彩なオプションも揃っています。
- コンパクトサイズのパーティキッチンもラインナップ。

CKN-180SVLB (グレー)



セット合計価格 **¥300,900**

1800mm、ステンレスワークトップ・吊戸棚・フードボックス・水栓金具・2口グリル付コンロ・食器乾燥機付
※施工費及びテーブル・椅子は含まれていません。

CKN-165SLB (グレー)



セット合計価格 **¥431,200**

1650mm、ステンレスワークトップ・ロング吊戸棚・フードボックス・対面カウンターユニット
水栓金具・2口グリル付コンロ・ワーキングカウンター(1200mm)
※施工費及び椅子は含まれていません。

CKS-150SLB (ホワイト)



セット合計価格 **¥197,800**

1500mm、ステンレスワークトップ・吊戸棚・フードボックス・水栓金具・2口グリル付コンロ
※施工費及びテーブル・椅子は含まれていません。

レイアウトプラン

パーティキッチン

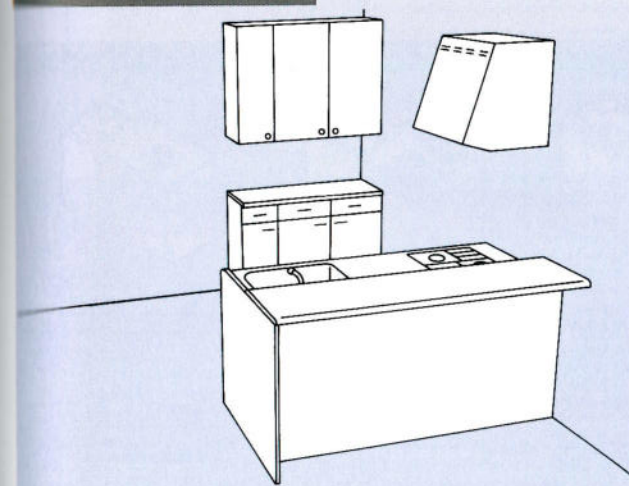

1950mm	¥426,800	1500mm	¥395,500
1800mm	¥412,900	1200mm	¥353,700
1650mm	¥405,400		

※価格はキッチン、カウンターユニット、フードボックス、サービスカウンター、ロング吊戸棚、2口コンロ、水栓金具が含まれています。

1800mmタイプ

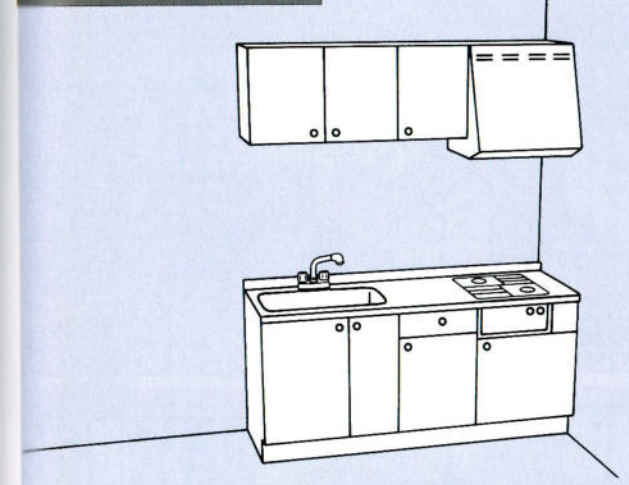

キッチン CKS(CKN)-180SL(R)A	¥143,000
吊戸棚 CKS(CKN)-120T	¥28,500
フード KP-60A	¥18,000

セット合計価格 **¥189,500**

1500mmタイプ

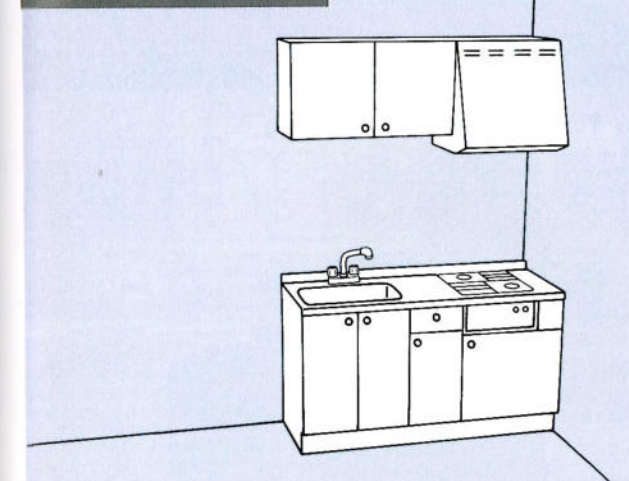

キッチン CKS(CKN)-150SL(R)A	¥134,600
吊戸棚 CKS(CKN)-90T	¥20,900
フード KP-60A	¥18,000

セット合計価格 **¥173,500**

1950mmタイプ

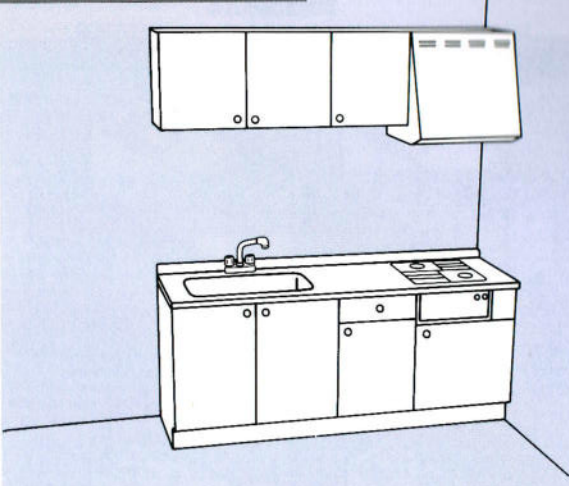

キッチン CKS(CKN)-195SL(R)A	¥147,600
吊戸棚 CKS(CKN)-90T	¥20,900
CKS(CKN)-45T	¥13,200
フード KP-60A	¥18,000

セット合計価格 **¥199,700**

1650mmタイプ

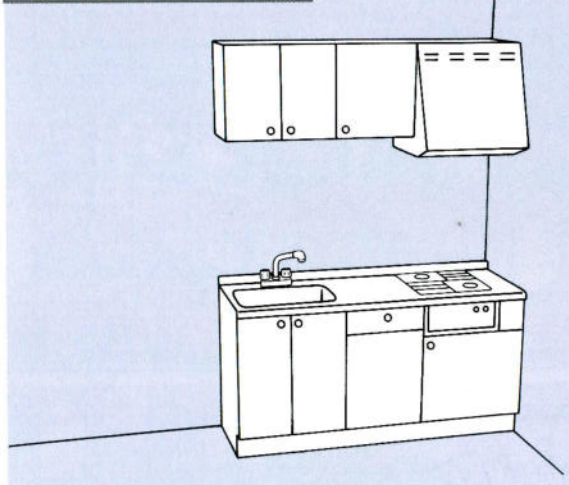

キッチン CKS(CKN)-165SL(R)A	¥139,000
吊戸棚 CKS(CKN)-60T	¥16,500
CKS(CKN)-45T	¥13,200
フード KP-60A	¥18,000

セット合計価格 **¥186,700**

1200mmタイプ

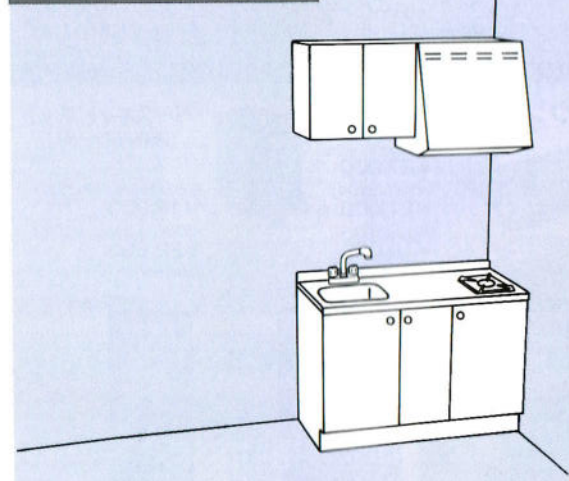

キッチン CKS(CKN)-120SL(R)C	¥101,000
吊戸棚 CKS(CKN)-60T	¥16,500
フード KP-60A	¥18,000









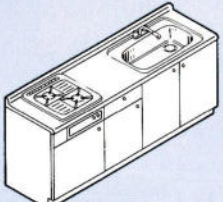
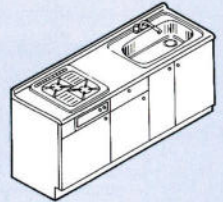
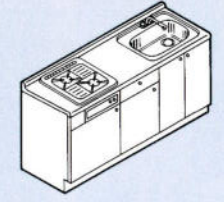
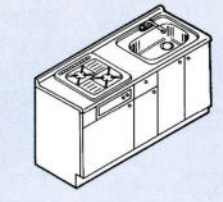
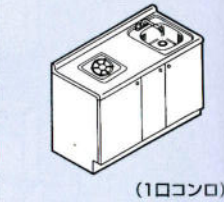
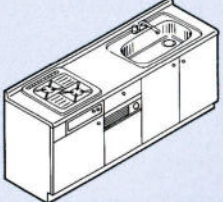
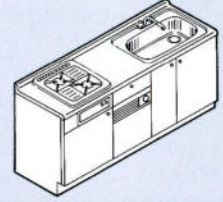
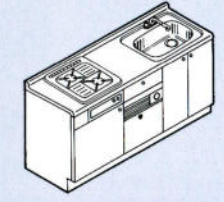
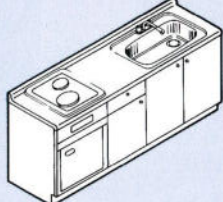
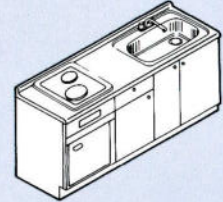
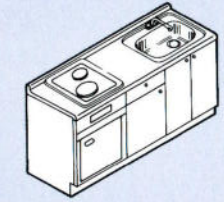
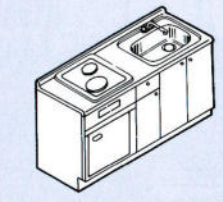

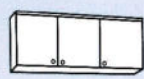
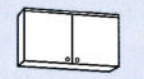

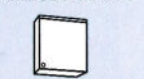
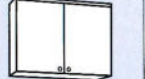
セット合計価格 **¥135,500**

コンパクトキッチン/施工例・レイアウトプラン

COMPACT KITCHEN

価格表・施工用寸法図
コンパクトキッチン

	1950 ^m /m	1800 ^m /m	1650 ^m /m	1500 ^m /m	1200 ^m /m
スタンダードタイプ					
ガス2口コンロ	CKS(CKN)-195SR(L)A ¥147,600	CKS(CKN)-180SR(L)A ¥143,000	CKS(CKN)-165SR(L)A ¥139,000	CKS(CKN)-150SR(L)A ¥134,600	CKS(CKN)-120SR(L)C ¥101,000
ガス2口コンロ グリル付	CKS(CKN)-195SR(L)B ¥155,600	CKS(CKN)-180SR(L)B ¥151,000	CKS(CKN)-165SR(L)B ¥147,000	CKS(CKN)-150SR(L)B ¥142,600	
電気2口コンロ	CKS(CKN)-195SR(L)E ¥175,600	CKS(CKN)-180SR(L)E ¥171,000	CKS(CKN)-165SR(L)E ¥167,000	CKS(CKN)-150SR(L)E ¥162,600	
電気2口コンロ ロースター付	CKS(CKN)-195SR(L)F ¥210,600	CKS(CKN)-180SR(L)F ¥206,000	CKS(CKN)-165SR(L)F ¥202,000	CKS(CKN)-150SR(L)F ¥197,600	
食器乾燥機タイプ					
ガス2口コンロ 食器乾燥機付	CKS(CKN)-195SVR(L)A ¥221,600	CKS(CKN)-180SVR(L)A ¥217,000	CKS(CKN)-165SVR(L)A ¥213,000		
ガス2口コンロ グリル 食器付	CKS(CKN)-195SVR(L)B ¥229,600	CKS(CKN)-180SVR(L)B ¥225,000	CKS(CKN)-165SVR(L)B ¥221,000		
電気2口コンロ 食器乾燥機付	CKS(CKN)-195SVR(L)E ¥249,600	CKS(CKN)-180SVR(L)E ¥245,000	CKS(CKN)-165SVR(L)E ¥241,000		
電気2口コンロ ロースター 食器付	CKS(CKN)-195SVR(L)F ¥284,600	CKS(CKN)-180SVR(L)F ¥280,000	CKS(CKN)-165SVR(L)F ¥276,000		
冷蔵庫タイプ					
ガス2口コンロ 冷蔵庫付	CKS(CKN)-195RGR(L)D ¥200,900	CKS(CKN)-180RGR(L)D ¥196,300	CKS(CKN)-165RGR(L)D ¥192,300	CKS(CKN)-150RGR(L)D ¥187,900	
電気2口コンロ 冷蔵庫付	CKS(CKN)-195RER(L)G ¥203,100	CKS(CKN)-180RER(L)G ¥198,500	CKS(CKN)-165RER(L)G ¥194,500	CKS(CKN)-150RER(L)G ¥190,100	

ウォールユニット	120T 1200×500 CKS(CKN)-120T ¥28,500	90T 900×500 CKS(CKN)-90T ¥20,900	60T 600×500 CKS(CKN)-60T ¥16,500	45T・R/L 450×500 CKS(CKN)-45T ¥13,200	90TM 900×700 CKS(CKN)-90TM ¥24,500	60TM 600×700 CKS(CKN)-60TM ¥19,200	45TM・R/L 450×700 CKS(CKN)-45TM ¥14,200	30TM・R/L 300×700 CKS(CKN)-30TM ¥11,600
								
	※左右開きがあります。	※左右開きがあります。	※左右開きがあります。	※左右開きがあります。	※左右開きがあります。	※左右開きがあります。	※左右開きがあります。	※左右開きがあります。
								
	CKS(CKN)-90TL ¥37,200	CKS(CKN)-45TL ¥26,300	CKS(CKN)-30TL ¥20,700	CKS(CKN)-90TLM ¥52,700	CKS(CKN)-90TMF ¥34,000	BS(BN)-90TLG ¥50,000	BS(BN)-60TLG ¥41,000	

サービスカウンター

カウンター(奥行450^m)
CP-120K04(1200^m) ¥27,000
CP-90K04(900^m) ¥21,000
CP-60K04(600^m) ¥18,000

サービスカウンターセットプラン

1200^m ¥148,900 (CP-120K04-45KD x2-30KD1-90T1-30TL1R)

900^m ¥103,200 (CP-90K04-45KD x2-90T)

600^m ¥97,400 (CP-60K04-30KD x2-30TLR1-30TL1L)

ベースキャビネット (奥行450^m/m)

BSS(BNS)-30KD,R/L (300^m) ¥19,000
BSS(BNS)-45KD,R/L (450^m) ¥22,500

パーティキッチンカウンターユニット

1950^m ¥112,300
1800^m ¥103,000
1650^m ¥99,500
1500^m ¥94,000
1200^m ¥85,800

※価格は、カウンターユニットのみで、キッチンの価格は含まれていません。

ポストフォームカウンター

1950^m ¥ CP-PC197K
1800^m ¥ CP-PC182K
1650^m ¥ CP-PC167K
1500^m ¥ CP-PC152K
1200^m ¥ CP-PC122K

キッチン

1950^m ¥ F-PC105CKN(CKS)
1800^m ¥ F-PC90CKN(CKS)
1650^m ¥ F-PC165CKN(CKS)
1500^m ¥ F-PC150CKN(CKS)
1200^m ¥ F-PC120CKN(CKS)

フロントパネル

1950^m ¥ CBX-105+
1800^m ¥ CBX-90
1650^m ¥ CBX-90 x2
1500^m ¥ CBX-165
1200^m ¥ CBX-120

防火カバー JBG-45

キッチン

中間枠

エンドパネル E-PC2

CKN-195SRA13A

- 間口寸法
- 屏カラー
CKN: グレー色
CKS: ホワイト色
- キャビネット種
S: スタンダードキャビ(ガス・電気共用) RG: 冷蔵庫付キャビ(ガスコンロ用)
SV: 食器付キャビ(ガス・電気共用) RE: 冷蔵庫付キャビ(電気コンロ用)
- ガス種・電圧
- 加熱機器種類
A: 2口ガスコンロ
B: 2口グリル付ガスコンロ
C: 1口ガスコンロ(上面操作)
D: 2口ガスコンロ(上面操作)
- 左右勝手
R: 右勝手
L: 左勝手
- E: 2口電気コンロ
F: 2口ロースター付電気コンロ
G: 2口電気コンロ(上面操作・コントロールボックス付)

パーティキッチン
※図面は1650^m(R)の場合のセット図です。

1950^m/m

1800^m/m

1650^m/m

1500^m/m

1200^m/m

※()内は左仕様

※()内は左仕様

※()内は左仕様

※()内は左仕様

※()内は左仕様

※()内は左仕様

冷蔵庫組込みの場合

※()内は左仕様

レンジフード SKV-60(75)・KP-60(75)

※()内は左仕様

コンパクトキッチン／価格表・施工用寸法図

KITCHEN SET

ホーローキッチン
キッチンセット



■ホーローキッチン■
高級感のあるダーク調の木目扉と
ホーローキャビネットの家具調キッチンです。

■ホーローディープグレイン DG

- ▼写真のセット例
流し台DG-180J(R)
ガスキャビネット
調理台DG-30B
吊戸棚DG-90TLG・DG-90TM
レンジフードSKV-90B・FN-9B
収納庫DG-60TDG・60TU
・DG-30TDS・30TU
- ホーローキャビネット
 - 木目扉
 - 4段引出し
 - スプーンケース
 - SUS304
(18-8ステンレストップ)
(ガス台、ガスキャビネットは
SUS430/18ステンレスです)
 - スライド蝶番

セット合計価格
¥700,100
キッチン：2700mm
収納庫：900mm
(施工費及びテーブル、椅子、水栓金具は含まれていません。)



■ホーローキッチン■
ナチュラルな木目の家具調タイプ。
自然で落ち着いたある雰囲気演出します。

■ホーローハイオーク HO

- ▼写真のセット例
流し台HO-180JR
ガスキャビネット
調理台HO-30B
吊戸棚HO-90TLG・90T・90TCG
レンジフードSKV-90B・FN-9B
収納庫HO-60TDG・60TD
・60TU×2・30TDS・30TU
- ホーローキャビネット
 - 木目扉
 - 4段引出し
 - スプーンケース
 - SUS304
(18-8ステンレストップ)
(ガス台、ガスキャビネットは
SUS430/18ステンレスです)
 - スライド蝶番

セット合計価格
¥773,300
キッチン：2700mm
収納庫：1500mm
(施工費及びテーブル、椅子、水栓金具は含まれていません。)



- | | | | | |
|--|---|--|--|---|
| 流し台(ジャンボ水槽)
DG-195J
1950×560×800
¥172,000
中央水槽のため左・右水槽はございません。 | 流し台(W水槽)
DG-180W
1800×560×800
¥159,000
左・右水槽がございます。 | 流し台(ジャンボ水槽)
DG-180J
1800×560×800
¥155,000
左・右水槽がございます。 | 流し台(ジャンボ水槽)
DG-165J
1650×560×800
¥144,000
左・右水槽がございます。 | 流し台(W水槽)
DG-150W
1500×560×800
¥139,000
左・右水槽がございます。 |
|--|---|--|--|---|



- | | | | | |
|--|---|--|--|---|
| 流し台(ジャンボ水槽)
HO-195J
1950×560×800
¥158,000
中央水槽のため左・右水槽はございません。 | 流し台(W水槽)
HO-180W
1800×560×800
¥147,000
左・右水槽がございます。 | 流し台(ジャンボ水槽)
HO-180J
1800×560×800
¥143,000
左・右水槽がございます。 | 流し台(ジャンボ水槽)
HO-165J
1650×560×800
¥133,000
左・右水槽がございます。 | 流し台(W水槽)
HO-150W
1500×560×800
¥129,000
左・右水槽がございます。 |
|--|---|--|--|---|



- | | | | | | | | |
|--|--|---|----------------------------------|---|--------------------------------------|--|--|
| 流し台
DG-150S
1500×560×800
¥130,000
左・右水槽がございます。 | 流し台
DG-120S
1200×360×500
¥117,000
左・右水槽がございます。 | 調理台
DG-90B
900×560×800
¥61,000 | DG-40B
400×560×900
¥35,500 | 米びつ付調理台
DG-60BR
600×560×800
¥59,000
米びつ容量13kg | 調理台 DG-30B
300×560×800
¥32,500 | 米びつ ¥11,500
RM-140 (米びつ容量13kg)
RM-01N (米びつ容量9kg)
在庫限り | 隣調理台
DG-71C
717×717×800
¥67,000 |
|--|--|---|----------------------------------|---|--------------------------------------|--|--|



- | | | | | | | | |
|--|--|---|----------------------------------|---|---|-----------------------------------|--|
| 流し台
HO-150S
1500×560×800
¥121,000
左・右水槽がございます。 | 流し台
HO-120S
1200×360×500
¥106,000
左・右水槽がございます。 | 調理台
HO-90B
900×560×800
¥57,000 | HO-40B
400×560×900
¥33,600 | 米びつ付調理台
HO-60BR
600×560×800
¥57,000
米びつ容量13kg | 調理台
HO-30B
300×560×800
¥30,500 | 米びつ ¥11,500
RM-140 (米びつ容量13kg) | 隣調理台
HO-71C
717×717×800
¥62,000 |
|--|--|---|----------------------------------|---|---|-----------------------------------|--|



- | | | | | | | | | | | | |
|---|----------------------------------|---|---|---|----------------------------------|----------------------------------|---|-----------------------------------|-----------------------------------|---|---|
| ガス台
DG-100G
1000×545×620
¥58,000 | DG-60G
600×545×620
¥41,000 | ガスキャビネット用
ガス台
DG-60GN
600×550×180
¥41,000 | ガスキャビネット
2口コンロ
URG-645S
600×550×180
¥63,000 | 吊戸棚
DG-150T
1500×360×500
¥58,800 | DG-60T
600×360×500
¥28,000 | DG-30T
300×360×500
¥18,000 | セミロング
吊戸棚
DG-120TM
1200×360×700
¥58,000 | DG-45TM
450×360×700
¥24,000 | DG-30TM
300×360×700
¥21,000 | 隣吊戸棚
DG-71TC
717×717×500
¥38,000 | セミロング
隣吊戸棚
DG-71TCM
717×717×700
¥45,000 |
|---|----------------------------------|---|---|---|----------------------------------|----------------------------------|---|-----------------------------------|-----------------------------------|---|---|
- ※DG-45T・30T・15Tは左開き扉もございます。
※DG-45TM・30TM・15TMは左開き扉もございます。



- | | | | | | | | | | | | |
|---|----------------------------------|---|---|---|----------------------------------|----------------------------------|---|-------------------------------------|-----------------------------------|-----------------------------------|---|
| ガス台
HO-100G
1000×545×620
¥54,000 | HO-60G
600×545×620
¥37,000 | ガスキャビネット用
ガス台
HO-60GN
600×550×180
¥37,000 | ガスキャビネット
2口コンロ
URG-645S
600×550×180
¥63,000 | 吊戸棚
HO-150T
1500×360×500
¥44,700 | HO-90T
900×360×500
¥30,000 | HO-40T
400×360×500
¥16,500 | セミロング
吊戸棚
HO-135TM
1350×360×700
¥51,000 | HO-120TM
1200×360×700
¥43,000 | HO-45TM
450×360×700
¥19,500 | HO-30TM
300×360×700
¥16,500 | 隣吊戸棚
HO-71TC
717×717×500
¥32,700 |
|---|----------------------------------|---|---|---|----------------------------------|----------------------------------|---|-------------------------------------|-----------------------------------|-----------------------------------|---|
- ※HO-45T・30T・15Tは左開き扉もございます。
※DG-45TM・30TM・15TMは左開き扉もございます。



- | | | | | | | | | |
|---|--|--|--|--|--|--|--|--|
| ロングガラス吊戸棚
DG-90TLG
900×360×900
¥54,800 | 中棚ガラス吊戸棚
DG-90TCG
900×272×400
¥38,000 | 中棚ガラス吊戸棚
DG-60TCG
600×272×400
¥24,500 | 収納庫(上台)
DG-60TU
600×546×500
¥33,000 | 収納庫(上台)
DG-60TU
600×546×500
¥33,000 | 収納庫(上台)
DG-30TU
300×546×500
¥20,500 | 収納庫(下台)
DG-60TDG
600×546×1800
¥98,500 | 収納庫(下台)
DG-60TDG
600×546×1800
¥86,000 | スライド収納庫
(下台)
DG-30TDS
300×546×1800
¥88,000 |
|---|--|--|--|--|--|--|--|--|



- | | | | | | | | | | |
|---|---|--|--|--|--|--|--|---|--|
| セミロング
隣吊戸棚
HO-71TCM
717×717×700
¥36,200 | ロングガラス吊戸棚
HO-90TLG
900×360×900
¥52,000 | 中棚ガラス吊戸棚
HO-90TCG
900×272×400
¥36,500 | 中棚ガラス吊戸棚
HO-60TCG
600×272×400
¥24,000 | 収納庫(上台)
HO-60TU
600×546×500
¥29,000 | 収納庫(上台)
HO-60TU
600×546×500
¥29,000 | 収納庫(上台)
HO-30TU
300×546×500
¥17,500 | 収納庫(ガラス扉下台)
HO-60TDG
600×546×1800
¥84,000 | 収納庫(下台)
HO-60TD
600×546×1800
¥76,000 | スライド収納庫
(下台)
HO-30TDS
300×546×1800
¥77,000 |
|---|---|--|--|--|--|--|--|---|--|

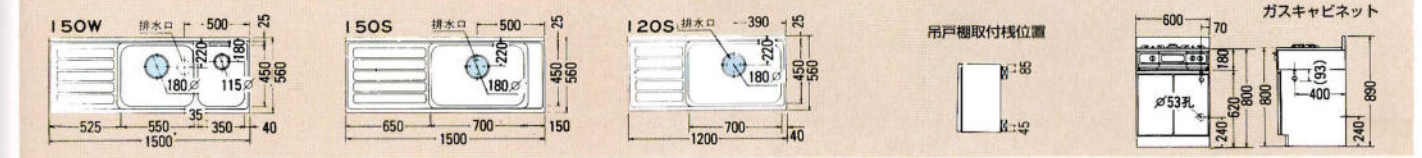
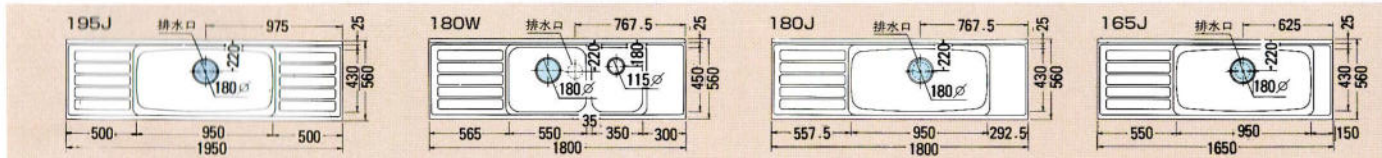

キッチンセット(規格品)／ホーローキッチン

KITCHEN SET

ホーローキッチン
キッチンセット



※写真の取手デザインは変更されています。6ページの扉写真を参照ください。



※写真の取手デザインは変更されています。6ページの扉写真を参照ください。

ホーロー ニュークリスタル ライトグレー CL

- ◀写真のセット例
流し台CL-180JR
隅調理台CL-71C
ガスキャビネット
調理台CL-30B
吊戸棚CL-60TLG・CL-71TCM
収納庫CL-60TMU・CL-60TDG
・CL-45TMU・CL-45TDG
レンジフードSKV-90G・FN-9G
- ホーローキャビネット
 - 前面ホーロー
 - 4段引出し
 - 大型ゴミ収納器
 - SUS304 (18-8ステンレストップ)
 - (ガス台、ガスキャビネットは SUS430/18ステンレスです)
 - スプーンケース
 - スライド蝶番

セット合計価格
¥677,600

3117×2067mm
(施工費及びテーブル、椅子、水栓金具は含まれていません。)



ホーロー ニュークリスタル ハーベストベージュ CB

- ◀写真のセット例
流し台CB-165JR
ガスキャビネット
調理台CB-30B
吊戸棚CB-150T・CB-90TCG
・CB-60TCG・CB-30TML
収納庫CB-60TMU・CB-60TDG
レンジフードSKV-75B・FN-7B
- ホーローキャビネット
 - 前面ホーロー
 - 4段引出し
 - 大型ゴミ収納器
 - SUS304 (18-8ステンレストップ)
 - (ガス台、ガスキャビネットは SUS430/18ステンレスです)
 - スプーンケース
 - スライド蝶番

セット合計価格
¥524,600

3150mm
(施工費及びテーブル、椅子、水栓金具は含まれていません。)



ホーロー ニュークリスタル クリアホワイト CW

- ◀写真のセット例
流し台CW-165JR
ガスキャビネット
調理台CW-30B
吊戸棚CW-150T・CW-90TCG
・CW-60TCG・CW-30TML
収納庫CW-45TMU・CW-45TDG
レンジフードSKV-75A・FN-7A
- ホーローキャビネット
 - 前面ホーロー
 - 4段引出し
 - 大型ゴミ収納器
 - SUS304 (18-8ステンレストップ)
 - (ガス台、ガスキャビネットは SUS430/18ステンレスです)
 - スプーンケース
 - スライド蝶番

セット合計価格
¥490,400

3000mm
(施工費及びテーブル、椅子、水栓金具は含まれていません。)

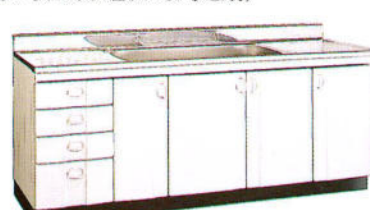

※各商品の写真は全てライトグレー色です。
ハーベストベージュCBとクリアホワイトCWの色は左ページでご確認ください。
品番はライトグレーCL、ハーベストベージュCB、クリアホワイトCWの順です。

流し台 (ジャンボ水槽) CL-195J CB-195J CW-195J 1900×560×800 ¥135,000 中央水槽のため左・右水槽はございません。	流し台 (W水槽) CL-180W CB-180W CW-180W 1800×560×800 ¥124,800 左・右水槽がございます。	流し台 (ジャンボ水槽) CL-180J CB-180J CW-180J 1800×560×800 ¥119,500 左・右水槽がございます。	流し台 (ジャンボ水槽) CL-165J CB-165J CW-165J 1650×560×800 ¥110,000 左・右水槽がございます。	流し台 (W水槽) CL-150W CB-150W CW-150W 1500×560×800 ¥108,800 左・右水槽がございます。
流し台 CL-150S CB-150S CW-150S 1500×560×800 ¥103,000 左・右水槽がございます。	流し台 CL-120S CB-120S CW-120S 1200×560×800 ¥85,800 左・右水槽がございます。	CL-105S CB-105S CW-105S 1050×560×800 ¥79,800 左・右水槽がございます。	調理台 CL-60B CB-60B CW-60B 600×560×800 ¥42,800	調理台 CL-60BD CB-60BD CW-60BD 600×560×800 ¥58,000
CL-40B CB-40B CW-40B 400×560×800 ¥31,300	CL-30B CB-30B CW-30B 300×560×800 ¥27,800	米びつ付調理台 CL-60BR CB-60BR CW-60BR 600×560×800 ¥54,800 米びつ容量13kg	調理台 CL-40B CB-40B CW-40B 400×560×800 調理台には セットできません。	調理台 ¥11,500 RM-140(米びつ容量13kg) ※30B(300mm) 調理台には セットできません。

隅調理台 CL-71C CB-71C CW-71C 717×717×800 ¥54,000	ガス台 CL-100G CB-100G CW-100G 1000×545×620 ¥46,000	CL-60G CB-60G CW-60G 600×545×620 ¥29,800	ガスキャビネット 2口コンロ CL-60GN CB-60GN CW-60GN 600×550×620 ¥30,000	ガスキャビネット 2口コンロ URG-645S 600×550×180 ¥63,000	吊戸棚 CL-165T CB-165T CW-165T 1650×367×500 ¥46,800	CL-90T CB-90T CW-90T 900×367×500 ¥28,500	CL-40T CB-40T CW-40T 400×367×500 ¥16,000	セミロング吊戸棚 CL-120TM CB-120TM CW-120TM 1200×367×633 ¥39,800	CL-45TM CB-45TM CW-45TM 450×367×633 ¥18,800	隅吊戸棚 CL-71TC CB-71TC CW-71TC 717×717×500 ¥33,000
隅調理台 CL-71C CB-71C CW-71C 717×717×800 ¥54,000	CL-70G CB-70G CW-70G 700×545×620 ¥33,800	吊戸棚 CL-150T CB-150T CW-150T 1500×367×500 ¥39,800	CL-70T CB-70T CW-70T 700×367×500 ¥24,000	CL-35T CB-35T CW-35T 350×367×500 ¥15,500	CL-120T CB-120T CW-120T 1200×367×500 ¥34,800	CL-60T CB-60T CW-60T 600×367×500 ¥23,000	CL-30T CB-30T CW-30T 300×367×500 ¥14,500	CL-90TM CB-90TM CW-90TM 900×367×633 ¥31,800	CL-30TM CB-30TM CW-30TM 300×367×633 ¥15,500	CL-60TM CB-60TM CW-60TM 600×367×633 ¥25,500 ※45TM・30TMは 左開き扉もございます。

セミロング 隅吊戸棚 CL-71TCM CB-71TCM CW-71TCM 717×717×633 ¥34,500	ロングガラス 吊戸棚 CL-60TLG CB-60TLG CW-60TLG 600×367×633 ¥43,000 (木製扉)	中棚ガラス吊戸棚 CL-90TCG CB-90TCG CW-90TCG 900×274×400 ¥35,500 (木製扉)	中棚ガラス吊戸棚 CL-60TCG CB-60TCG CW-60TCG 600×274×400 ¥23,000 (木製扉)	収納庫 (上台) CL-60TMU CB-60TMU CW-60TMU 600×555×633 ¥35,000	収納庫 (上台) CL-45TMU CB-45TMU CW-45TMU 450×555×633 ¥28,000	収納庫 (ガラス戸下台) CL-60TDG CB-60TDG CW-60TDG 600×555×1667 ¥97,000	収納庫 (ガラス戸下台) CL-45TDG CB-45TDG CW-45TDG 450×555×1667 ¥77,000
---	--	---	---	--	--	---	---

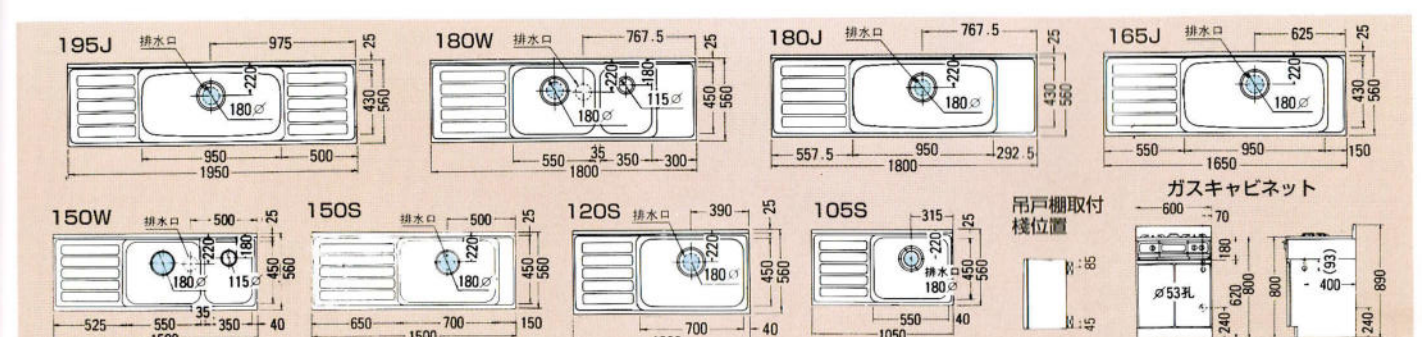

キッチンセット(規格品)／ホーローキッチン

KITCHEN SET

ホーローキッチン・木製キッチン
キッチンセット



■ホーローキッチン■

シンプルで美しいデザインと明るいアイボリーがナチュラルなイメージを醸し出します。

■ホーローセラ HS

◀写真のセット例

- 流し台HS-170J
- ガス台HS-60G
- 調理台HS-40B
- 吊戸棚HS-110T・60T・40T
- レンジフードKPK-60A

- ホーローキャビネット
- 前面ホーロー
- 大型ゴミ収納器
- SUS304 (18-8ステンレストップ) (ガス台はSUS430/18ステンレスです)

セット合計価格

¥224,400

2700mm

(施工費及びテーブル、椅子、水栓金具は含まれていません。)



流し台 (W水槽)
HS-180W
1800×560×800
¥95,000
左・右水槽がございます。



流し台 (ジャンボ水槽)
HS-170J
1700×560×800
¥92,300
左・右水槽がございます。



流し台
HS-150S
1500×560×800
¥77,700
左・右水槽がございます。



流し台
HS-120S
1200×560×800
¥63,500
左・右水槽がございます。



流し台
HS-110S
1100×560×800
¥60,500
左・右水槽がございます。



調理台
HS-60B
600×560×800
¥34,700



調理台
HS-40B
400×560×800
¥28,000



調理台
HS-30B
300×560×800
¥24,200



隅調理台
HS-71C
717×717×800
¥47,200



ガス台
HS-100G
1000×545×690
¥38,900



ガス台
HS-70G
700×545×690
¥28,200

ガス台
HS-60G
600×545×690
¥25,200



吊戸棚
HS-150T
1500×375×575
¥39,800



吊戸棚
HS-110T
1100×375×575
¥29,000



吊戸棚
HS-60T
600×375×575
¥18,200



吊戸棚
HS-120T
1200×375×575
¥30,200



吊戸棚
HS-90T
900×375×575
¥25,200



吊戸棚
HS-40T
400×375×575
¥11,700

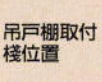
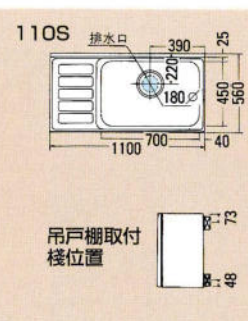
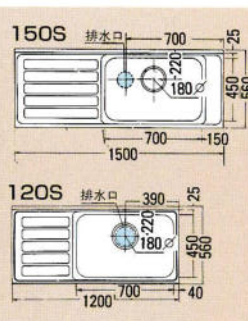
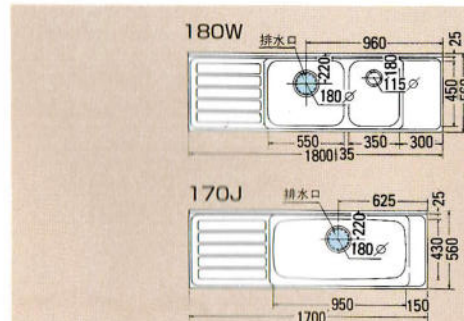

■木製キッチン■

家具調の自然な木目がエレガントな美しさで現代的なセンスを引き立てています。

■ファインウッド FW

◀写真のセット例

- 流し台FW-180J
- ガスキャビネット
- 調理台FW-30B
- 吊戸棚FW-90T・60T・30TM(R)・30TM(L)・90TCG・60TCG
- 収納庫FW-30TU・30TDS
- レンジフードSKV-60B・FN-6B

- 木製キャビネット
- 底板ステンレス張り
- ファンタッチスライド蝶番
- 3段引出し
- SUS304 (18-8ステンレストップ) (ガス台、ガスキャビネットはSUS430/18ステンレスです)

セット合計価格

¥679,100

キッチン：2700mm

収納庫：1500mm

(施工費及びテーブル、椅子、水栓金具は含まれていません。)



流し台 (ジャンボ水槽)
FW-195J
1900×560×800
¥124,500
中央水槽のため左・右水槽がございません。



流し台 (W水槽)
FW-180W
1800×560×800
¥111,000
左・右水槽がございます。



流し台 (ジャンボ水槽)
FW-180J
1800×560×800
¥104,800
左・右水槽がございます。



流し台 (ジャンボ水槽)
FW-165J
1650×560×800
¥100,500
左・右水槽がございます。



流し台 (W水槽)
FW-150W
1500×560×800
¥102,500
左・右水槽がございます。



流し台
FW-150S
1500×560×800
¥93,000
左・右水槽がございます。



流し台
FW-120S
1200×560×800
¥82,000
左・右水槽がございます。



流し台
FW-105S
1050×560×800
¥79,000
左・右水槽がございます。



調理台
FW-90B
900×560×800
¥41,500



調理台
FW-40B
400×560×800
¥28,000



調理台
FW-60B
600×560×800
¥25,000



ガスキャビネット用
ガス台
FW-60GN
600×560×620
¥27,000



ガスキャビネット
2口コンロ
URG-645S
600×550×180
¥63,000

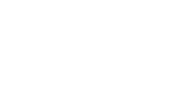

吊戸棚
FW-120T
1200×360×500
¥38,800



吊戸棚
FW-45T
450×360×500
¥19,000



吊戸棚
FW-15T
150×360×500
¥12,000



吊戸棚
FW-90T
900×360×500
¥33,000



吊戸棚
FW-40T
400×360×500
¥15,500



吊戸棚
FW-60T
600×360×500
¥14,500



吊戸棚
FW-30T
300×360×500
¥24,000



吊戸棚
FW-45TM
450×360×700
¥39,800



吊戸棚
FW-30TM
300×360×700
¥16,500



吊戸棚
FW-40TM
400×360×700
¥13,500



吊戸棚
FW-15TM
150×360×700
¥12,000

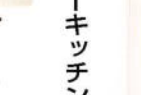

隅吊戸棚
FW-71TC
717×717×500
¥28,800



ガス台
FW-100G
1000×545×620
¥43,000



ガス台
FW-60G
600×545×620
¥27,800



ガス台
FW-70G
700×545×620
¥30,800



米びつ付調理台
FW-60BR
600×560×800
¥48,800



米びつ付調理台
FW-30BR
300×560×800
¥48,800



米びつ
RM-140 (米びつ容量13kg)
¥11,500



隅吊戸棚
FW-71TCM
717×717×700
¥50,000



収納庫 (上)
FW-60TU
600×546×500
¥23,000



収納庫 (上)
FW-60TU
600×546×500
¥23,000



収納庫 (上)
FW-30TU
300×546×500
¥14,000



収納庫 (下)
FW-60TD
600×546×1800
¥68,500



収納庫 (下)
FW-60TDG
600×546×1800
¥85,500



スライド収納庫 (下)
FW-30TDS
300×546×1800
¥75,000

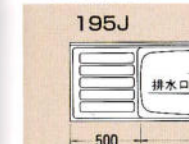

ロングガラス吊戸棚
FW-90TLG
900×360×900
¥50,000

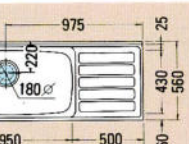

中棚ガラス吊戸棚
FW-60TCG
600×272×400
¥36,000

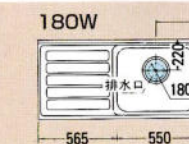

中棚ガラス吊戸棚
FW-60TCG
600×272×400
¥23,500

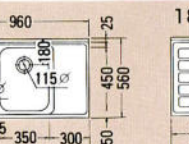

収納庫 (下)
FW-60TD
600×546×1800
¥68,500

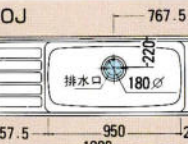

収納庫 (下)
FW-60TDG
600×546×1800
¥85,500

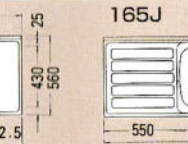

スライド収納庫 (下)
FW-30TDS
300×546×1800
¥75,000

※150W、150S、120S、105Sの図面はP89のJWの図面をご参照ください。

KITCHEN SET

木製キッチン
キッチンセット



■木製キッチン■

ソフトで明るい色調が印象的な都会的センスの光る定番の木目シリーズです。

■ジョイフルウッド JW

◀写真のセット例
流し台JW-180J
ガスキャビネット
調理台JW-30B
吊戸棚JW-90TLG・90T
・90TTG・30TM(L)
レンジフードSKV-60B・FN-6B

●木製キャビネット
●底板ステンレス張り
●ワンタッチスライド扉
●3段引出し
●SUS304
●(18-8ステンレストップ)
(ガス台、ガスキャビネット)
SUS430/18ステンレス

セット合計価格
¥384,100
2700mm
(施工費及びテーブル、椅子、水栓金具は含まれていません。)

■木製キッチン■

グレーの輝きが、キッチンを優雅に包み洗練されたライフシーンを物語ります。

■グレーサンド GS

◀写真のセット例
流し台GS-180J
ガスキャビネット
調理台GS-30B
吊戸棚GS-60TL・30T×2
・BN-90TLG
レンジフードSKV-60G

●木製キャビネット
●大型ゴミ収納器
●2段引出し
●SUS304
●(18-8ステンレストップ)
(ガス台、ガスキャビネットは
SUS430/18ステンレスです)

セット合計価格
¥333,300
2700mm
(施工費及びテーブル、椅子、水栓金具は含まれていません。)



流し台 (ジャンボ水槽) JW-195J 1950×560×800 ¥124,500 中央水槽のため左・右水槽はございません。	流し台 (W水槽) JW-180W 1800×560×800 ¥111,000 左・右水槽がございます。	流し台 (ジャンボ水槽) FW-180J 1800×560×800 ¥104,800 左・右水槽がございます。	流し台 (ジャンボ水槽) JW-165J 1650×560×800 ¥100,500 左・右水槽がございます。	流し台 (W水槽) JW-150W 1500×560×800 ¥102,500 左・右水槽がございます。
---	--	---	---	--



流し台 JW-150S 1500×560×800 ¥93,000 左・右水槽がございます。	流し台 JW-120S JW-105S 1200×560×800 1050×560×800 ¥82,000 ¥79,000 左・右水槽がございます。	調理台 JW-90B JW-40B 900×560×800 400×560×800 ¥41,500 ¥28,000	引出し付 調理台 JW-60BD JW-30B 600×560×800 300×560×800 ¥49,800 ¥25,000	米びつ付 調理台 JW-60BR JW-30B 600×560×800 300×560×800 ¥48,800 ¥11,500 米びつ容量13kg	調理台 JW-30B 300×560×800 ¥25,000	隅調理台 JW-71C JW-70G 717×717×800 700×545×620 ¥50,000 ¥30,800	ガス台 JW-100G JW-60G 1000×545×620 600×545×620 ¥43,000 ¥27,000
---	--	--	---	--	---	---	--



ガスキャビネット用 ガス台 JW-60GN 600×560×620 ¥27,000	ガスキャビネット 2口コンロ URG-645S 600×560×180 ¥63,000	吊戸棚 JW-150T JW-60T JW-30T 1500×360×500 600×360×500 300×360×500 ¥38,800 ¥19,000 ¥12,000	セミロング 吊戸棚 JW-120TM JW-45TM JW-30TM 1200×360×700 450×360×700 300×360×700 ¥39,800 ¥16,500 ¥13,500	隅吊戸棚 JW-71TC 717×717×500 ¥28,800	セミロング 隅吊戸棚 JW-71TCM 717×717×700 ¥30,800
---	---	---	---	---	---



流し台 (ジャンボ水槽) GS-195J 1950×560×800 ¥99,000 中央水槽のため左・右水槽はございません。	流し台 (ジャンボ水槽) GS-180J 1800×560×800 ¥89,500 左・右水槽がございます。	流し台 (ジャンボ水槽) GS-165J 1650×560×800 ¥87,000 左・右水槽がございます。	流し台 (シングル水槽) GS-150S 1500×560×800 ¥78,000 左・右水槽がございます。	流し台 GS-120S GS-105S 1200×560×800 1050×560×800 ¥63,000 ¥56,500 左・右水槽がございます。
--	--	--	--	--



調理台 GS-60B GS-30B 600×560×800 300×560×800 ¥30,000 ¥23,000	米びつ付調理台 GS-60BR 600×560×800 ¥42,000 米びつ容量13kg	調理台 GS-30B 300×560×800 ¥23,000	米びつ RM-140 (米びつ容量13kg) ¥11,500	隅調理台 GS-71C 717×717×800 ¥46,500	ガスキャビネット用 ガス台 GS-60GN 600×550×620 ¥21,000	ガスキャビネット 2口コンロ URG-645S 600×550×180 ¥63,000	ガス台 GS-100G GS-70G 1000×545×620 700×545×620 ¥34,000 ¥24,200	ガス台 GS-90G GS-60G 900×545×620 600×545×620 ¥31,000 ¥22,000
--	---	---	---	--	---	---	--	--

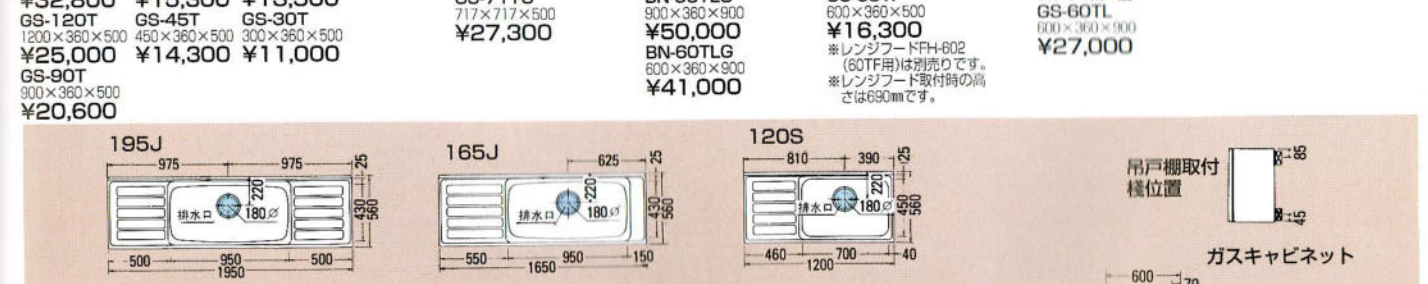

吊戸棚 GS-150T GS-60T GS-40T 1500×360×500 600×360×500 400×360×500 ¥32,800 ¥15,300 ¥13,500	隅吊戸棚 GS-71TC 717×717×500 ¥27,300	ロングガラス吊戸棚 BN-90TLG 900×360×900 ¥50,000	レンジフード吊戸棚 GS-60TF 600×360×500 ¥16,300 ※レンジフードFH-602 (60TF用)は別売りです。 ※レンジフード取付時の高 さは690mmです。	ロング吊戸棚 GS-60TL 600×360×900 ¥27,000
---	---	---	---	---



キッチンセット(規格色) / 木製キッチン

KITCHEN SET

木製キッチン・ミニキッチン・ハーフミニキッチン
キッチンセット



■木製キッチン■

ダークオーク調の落ち着いたデザインが
キッチン全体に都会的なセンスを与えています。

■レギュラーウッド RW

◀写真のセット例
流し台RW-180J
ガスキャビネット
調理台RW-30B
吊戸棚RW-60TL・RW-120T
レンジフードSKV-90B

- 木製キャビネット
- 大型ゴミ収納器
- SUS430
- (18ステンレス)
- 2段引出し

セット合計価格
¥295,300
2700mm
(施工費及びテーブル、椅子、水栓金具は含まれていません。)

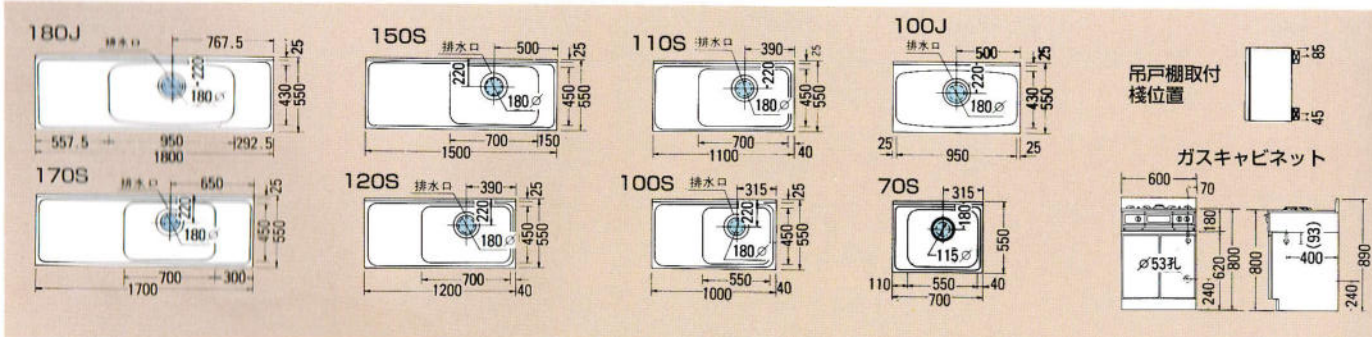

■木製キッチン■

ヤングミセスの若々しい感覚に合う
明るいホワイトカラーが魅力です。

■シルキーホワイト SW

セット合計価格
¥221,900 2700mm
(施工費及びテーブル、椅子、水栓金具は含まれていません。)

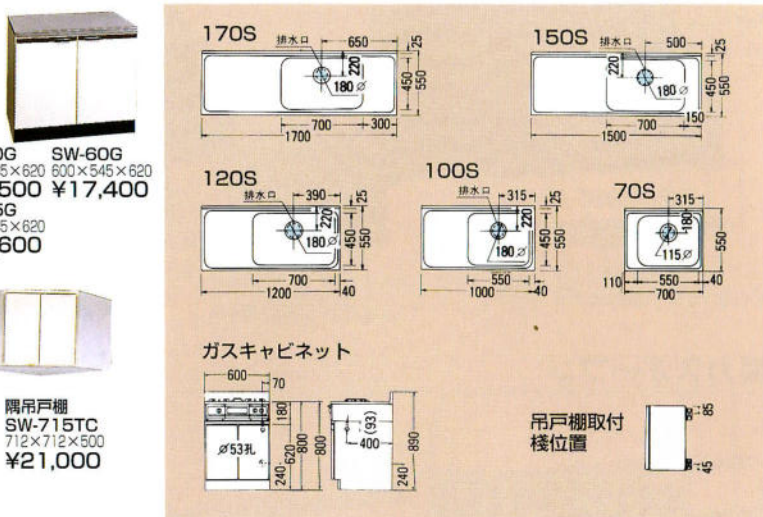

■ミニキッチン



MKU-120A ¥180,000
MKU-120B(冷蔵庫付) ¥219,500
MKU-90A ¥170,000
MKU-90B(冷蔵庫付) ¥209,500

●オプション
換気扇 DF-18MST
(排気径150φ) ¥16,800



■ハーフミニキッチン

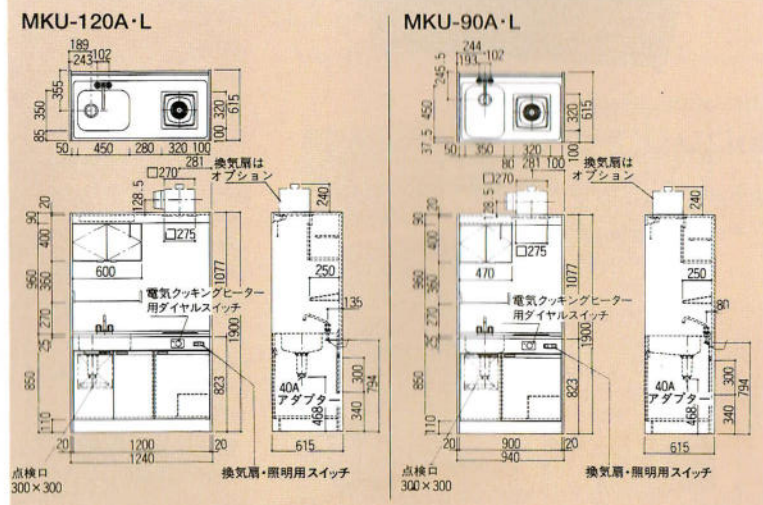

キッチンセット(規格品)／木製キッチン・ミニキッチン・ハーフミニキッチン

KITCHEN SET

ガスレンジその他
キッチンセット

■ガステーブル

※大火力バーナーの右・左によってR・Lがございます。



LW320 1SF (R/L)
592×505×180
¥50,800

3口コンロ、両面焼グリル
フッ素コート天板、あげルック
コンロ消し忘れタイマー
焦げ付き消火機能



LW220 5SF (R/L)
592×468×180
¥42,800

2口両面焼ワイドグリル
フッ素コート天板、あげルック
コンロ消し忘れタイマー
焦げ付き消火機能
ワンプッシュボタン



LW200 9SF (R/L)
592×468×180
¥39,800

2口両面焼ワイドグリル
フッ素コート天板、あげルック
回転式ツマミ



LG200 9SF (R/L)
592×467×180
¥29,800

2口片面焼グリル、
フッ素コート天板、あげルック



LC200 9SF (R/L)
592×467×180
¥23,800

フッ素コート天板、あげルック

■ガスオーブン



**ガス高速
コンビネーションレンジ
RMC-703ES**
600×550×620
¥180,000

電子レンジ機能付、連続放電点火、
フェーザータッチ式、デジタル表示、
ターンテーブル式、触媒ホーロー仕上、
タイマー



RSU-4600CS
600×450×180
¥55,000

天ぷら油加熱防止機能、
グリル点火確認ランプ、
NEW3Sグリル、
セラミックコートのバーナーキャップ、
電池交換サイン付で前面交換、
ユニットタイプガステーブル
※RMC-703ESとの組合せにご使用下さい。

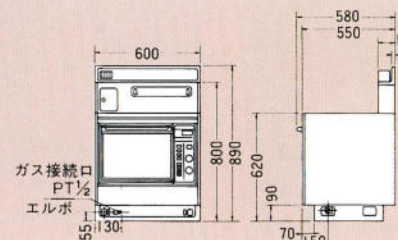

■レンジフード

キッチンフード型 換気扇組込みタイプ



■フッ素コートフィルター
■風圧ロック機構

開口900×奥行590×高さ600mm
SKV-90A(G)(B)(BK)
¥64,800

開口750×奥行590×高さ600mm
SKV-75A(G)(B)(BK)
¥44,500

開口600×奥行590×高さ600mm
SKV-60A(G)(B)(BK)
¥37,800

カラー

アイボリーA

グレーG

ブラウンB

ブラックBK

■流し台別売部品



排水口
防臭防湿キャップ
¥550

水切りプレート
MP-1 ¥3,800

ゴミ収納器(大)
BK-C1N(ステンレスカゴ) ¥4,600
BK-C2N(樹脂カゴ) ¥3,200

ゴミ収納器(中)
エース-MA ¥1,250

バックガード



	木製品 CW CB	HS	価格(円)
100G用	BG-100	BG-100F	5,750
90G用	BG-90	BG-90F	5,200
70G用	BG-70	BG-70F	4,150
65G用	BG-65		4,150
60G用	BG-60	BG-60F	3,800



ジョイントJO-1 ¥500



フレキシブルパイプ1/2・2 ¥700

■高さ調節台輪

流し台の高さは高さ調節台輪をお求めになれば80cmを65cmにすることが出来ます。



- DN-195(1950mm) ¥5,400
- DN-180(1800mm) ¥4,800
- DN-170(1700mm) ¥4,700
- DN-165(1650mm) ¥4,700
- DN-150(1500mm) ¥4,600
- DN-120(1200mm) ¥4,200
- DN-110(1100mm) ¥4,100
- DN-100(1000mm) ¥3,800
- DN-90(900mm) ¥3,700
- DN-75(750mm) ¥3,200
- DN-70(700mm) ¥3,100
- DN-60(600mm) ¥2,900
- DN-40(400mm) ¥2,700
- DN-30(300mm) ¥2,600
- DN-71C₁(コーナー)FW-GS用 ¥4,100
- DN-71C₂(コーナー)RW-SW用 ¥4,100
- DN-71C₃(コーナー)CW-CB-HS用 ¥4,100

■オーブングリル・食器乾燥庫・水切棚・調味料棚



オーブングリルレンジ
BHO-H31D
450×320×400
AC100V・消費電力1290W
高出力出力5.00/2.00W相当
¥150,000

食器乾燥庫
BUC-SD90A
900×320×400
AC100V・消費電力300W
温風通風式・食器収納約6人分
¥79,000

水切棚
BUC-M90A BUC-M60A
900×320×400 600×320×400
¥54,800 ¥47,500

調味料棚
BUC-S45A BUC-S30A
450×320×400 300×320×400
¥39,000 ¥29,000

水切棚 (18ステンレス)
SR-120 SR-90
1200×250×400 900×250×400
¥15,500 ¥11,500

■ステンレス水切棚

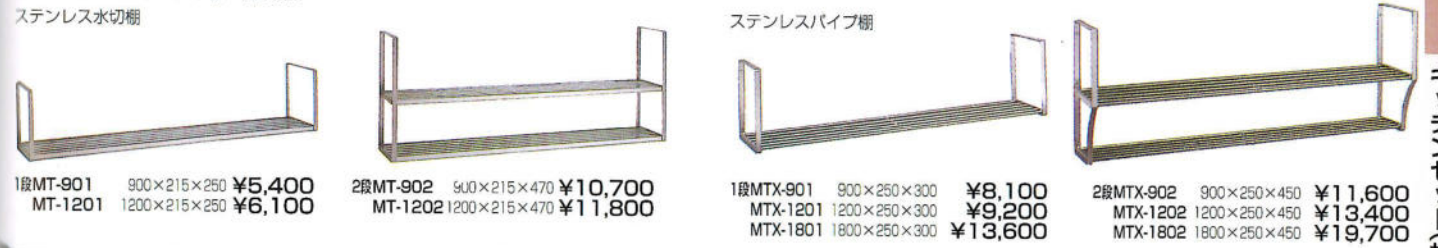

1段MT-901 900×215×250 ¥5,400
MT-1201 1200×215×250 ¥6,100

2段MT-902 900×215×470 ¥10,700
MT-1202 1200×215×470 ¥11,800

ステンレスパイプ棚

1段MTX-901 900×250×300 ¥8,100
MTX-1201 1200×250×300 ¥9,200
MTX-1801 1800×250×300 ¥13,600

2段MTX-902 900×250×450 ¥11,600
MTX-1202 1200×250×450 ¥13,400
MTX-1802 1800×250×450 ¥19,700

■ディスポーザ



ディスポーザ
YS-5000
¥73,000(取付料別途)
電源:100V(50/60Hz・505/421W)
処理能力:1.5~2kg
(1分間当り)



アダプター ¥4,200
ダブルシンク用Y管ホース ¥3,500

■米びつ (据置型)



米びつ
RM-140
¥11,500

225×380×435
(米びつ容量13kg)
調理台・流し台にセットできます。

■ダストシュート (生ゴミ収納)



BD-500-R/L(壁面投入口タイプ)
445(W)×340(D)×918(H)
¥68,000(工事費別)

- ワンタッチでゴミ小袋をバックするシーラー付。
- 投入口の扉を開けると自動的に、本体のファンが回り、臭いの定着を防ぎます。
- 投入口は右・左がございます。



■郵便受



TC-501
壁埋込型
¥12,000
(工事費別)
320(W)×140(H)
×220(D)
ステンレス18-B(SUS304)
ヘアライン仕上



TA-501
壁掛け型
¥12,000
(工事費別)
320(W)×220(H)
×140(D)
ステンレス18-B(SUS304)
ヘアライン仕上

TC-501は、壁面積の少ない場所
などでの使用に向いています。
TA-501は、開口の狭い場所や廊
下での使用に向いています。

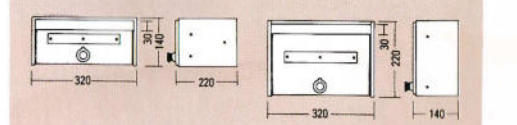



妥協を許さないプロ仕様シリーズ。

プロの厳しい選択眼に耐える
確かな品質と抜群の耐久性が自慢です。

3槽流し台



記号	開口	奥行	高さ	価格
IPT-55-23-1200	1,200	550	800	73,500
IPT-55-23-1800	1,800	550	800	95,500
IPW-55-23-1500	1,500	450	800	79,500
PT-1800	1,800	600	800	108,400
PT-1500	1,500	600	800	98,100
PT-1200	1,200	450	800	85,200

2槽流し台



記号	開口	奥行	高さ	価格
IPW-55-23-800	800	550	800	57,000
IPW-55-23-1000	1,000	550	800	61,000
IPW-55-23-1200	1,200	550	800	65,000
IPW-55-23-1500	1,500	550	800	70,000
IPW-45-23-1000	1,000	450	800	54,000
PW-1500	1,500	600	800	87,000
PW-60-1200	1,200	600	800	80,000
PW-45-1200	1,200	450	800	67,000
PW-900	900	450	800	63,000
PW-750	750	450	800	59,000

1槽流し台



記号	開口	奥行	高さ	価格
IPS-55-16-600	600	550	800	35,500
IPS-55-23-600	600	550	800	39,700
IPS-55-23-750	750	550	800	43,700
IPS-45-16-500	500	450	800	32,000
PS-1000	1,000	450	800	58,000
PS-900	900	450	800	54,800
PS-750	750	450	800	50,800
PS-600	600	450	800	42,000

2槽水切り流し台



記号	開口	奥行	高さ	水切寸法	価格
IPWD-55-23-1200	1,200	550	800	200	64,500
IPWD-55-23-1500	1,500	550	800	300	74,200

1槽水切り流し台



記号	開口	奥行	高さ	水切寸法	価格
IPSD-55-23-1000	1,000	550	800	390	45,000
IPSD-55-23-1200	1,200	550	800	440	50,000
IPSD-45-23-800	800	450	800	280	40,000
PSD-1200	1,200	450	800	560	64,500
PSD-900	900	450	800	410	55,500
PSD-750	750	450	800	335	51,000

舟型流し台



記号	開口	奥行	高さ	価格
PF-60-1000	1,000	600	800	89,500
PF-60-1200	1,200	600	800	93,600
PF-60-1500	1,500	600	800	107,000
PF-75-1200	1,200	750	800	103,000
PF-75-1500	1,500	750	800	120,000

調理台



記号	開口	奥行	高さ	価格
IPB-55-600	600	550	800	22,300
IPB-55-1000	1,000	550	800	27,700
IPB-55-1200	1,200	550	800	32,300
IPB-55-1500	1,500	550	800	37,500
IPB-55-1800	1,800	550	800	45,500
IPB-45-600	600	450	800	21,000
IPB-45-1000	1,000	450	800	26,500
IPB-1800	1,800	600	800	62,000
PB-1500	1,500	600	800	54,300
PB-60-1200	1,200	600	800	42,600
PB-45-1200	1,200	450	800	41,400
PB-60-900	900	600	800	34,800
PB-45-900	900	450	800	31,000
PB-60-600	600	600	800	28,400

ガス台



記号	開口	奥行	高さ	価格
IPG-55-600	600	550	850	20,500
IPG-55-1000	1,000	550	850	26,000
IPG-55-1200	1,200	550	850	29,000
IPG-55-1500	1,500	550	850	36,800
IPG-55-1800	1,800	550	850	43,300
PG-45-600	600	450	850	19,600
PG-45-1000	1,000	450	850	24,500
PG-1800	1,800	600	850	62,000
PG-1500	1,500	600	850	54,300
PG-60-1200	1,200	600	850	42,600
PG-45-1200	1,200	450	850	41,400
PG-60-900	900	600	850	34,800
PG-45-900	900	450	850	31,000
PG-60-600	600	600	850	28,400

食器戸棚

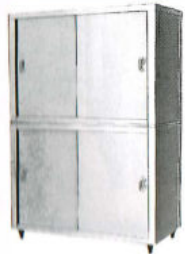

記号	開口	奥行	高さ	価格
CO-94	900	450	1,800	133,000
CO-96	900	600	1,800	164,800
CO-124	1,200	450	1,800	160,500
CO-126	1,200	600	1,800	205,000
CO-156	1,500	600	1,800	228,500
CO-157	1,500	750	1,800	286,800
CO-186	1,800	600	1,800	259,000
CO-187	1,800	750	1,800	307,000

※他に高さ1500タイプもございます。

引出し付調理台

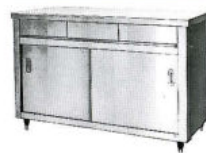

記号	開口	奥行	高さ	価格
T00-94	900	450	800	87,500
T00-96	900	600	800	105,000
T00-124	1,200	450	800	111,000
T00-126	1,200	600	800	136,000
T00-156	1,500	600	800	162,300
T00-157	1,500	750	800	190,800
T00-186	1,800	600	800	182,800
T00-187	1,800	750	800	212,500

調理台(引違式)



記号	開口	奥行	高さ	価格
T0-94	900	450	800	65,500
T0-96	900	600	800	83,000
T0-124	1,200	450	800	78,000
T0-126	1,200	600	800	103,750
T0-156	1,500	600	800	115,000
T0-157	1,500	750	800	145,500
T0-186	1,800	600	800	137,500
T0-187	1,800	750	800	169,300

吊戸棚



記号	開口	奥行	高さ	価格
SH-600	600	350	600	47,300
SH-750	750	350	600	54,500
SH-900	900	350	600	61,500
SH-1200	1,200	350	600	75,500
SH-1500	1,500	350	600	92,000
SH-1800	1,800	350	600	106,300

※他に奥行250(S)・300(M)タイプ、又ガラス戸タイプもございます。
※高さ450・900mmもございます。

ガスレンジ

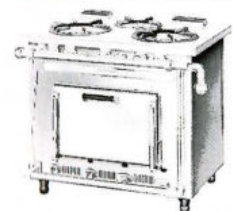

記号	開口	奥行	高さ	価格
S-TGR-90	900	600	800	175,000
S-TGR-120	1,200	600	800	210,000
S-TGR-150	1,500	750	800	310,000

ガステーブル



記号	開口	奥行	高さ	価格
TGT-90	900	600	800	118,000
TGT-120	1,200	600	800	134,000
TGT-150	1,500	750	800	189,000