

# SYSTEM KITCHEN

レイアウトプラン・基本セットプラン  
システムキッチン

## ■レイアウトプラン

あなたの生活スタイルにフィットしたレイアウトプランをお選びください。

プランニング  
の手順

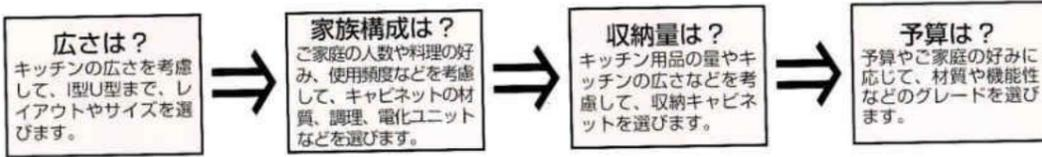

## ■キッチンのスタイル

独立型キッチン

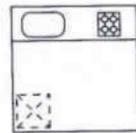

機能性や使い勝手の良さを最優先した必要最小限のスペースプランです。調理の匂いや煙がダイニングやリビングに流れ出る心配がないので、来客の多いご家庭や共働きご夫婦に最適です。

ダイニングキッチン

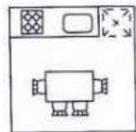

家庭のコミュニケーションを大切にしたいダイニング・スタイルです。やや広めのスペースが必要ですが、調理しながら、家族との楽しい会話が弾み、お客様を気楽にもてなすことができます。

リビングダイニングキッチン

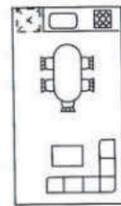

ゆったりした広さの部屋で「料理する」「食事する」「寛ぐ」の3つの機能をひとつになったプランです。開放的な明るい印象があり、パーティの好きなご家庭にぴったりです。

## ■おすすめレイアウトプラン

特長

I型

シンク、加熱機能を一直線に並べた最も基本的なレイアウトです。あまり広くないキッチンなら、横歩き作業も短いため、作業効率が高まります。

L型

DKキッチンに良く採用されるタイプ。調理スペースをL字型にレイアウトして、シンクと加熱機器をL字の両方に振り分けたものです。

II型

部屋と中央に通路部分をとり、前後にシンクと加熱機器を配置しました。通路の間隔は90~120cmが理想的。作業動線が短いため、作業がしやすいのが特徴です。

U型

Uの字の中心にシンクを、加熱機器と冷蔵庫を左右に置くと最も作業効率が良くなります。広いワークトップを利用してユーティリティに用いるとさらに便利です。

4・5畳

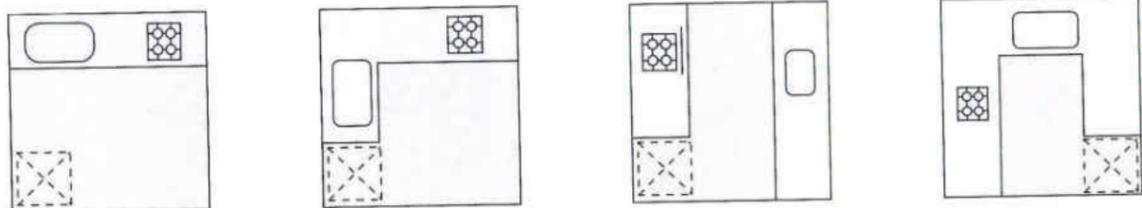

6~8畳

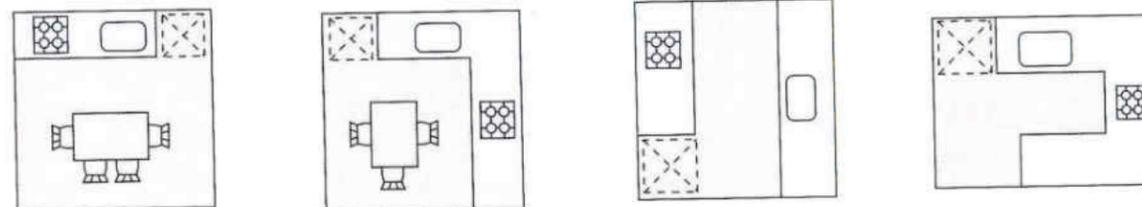

8畳以上

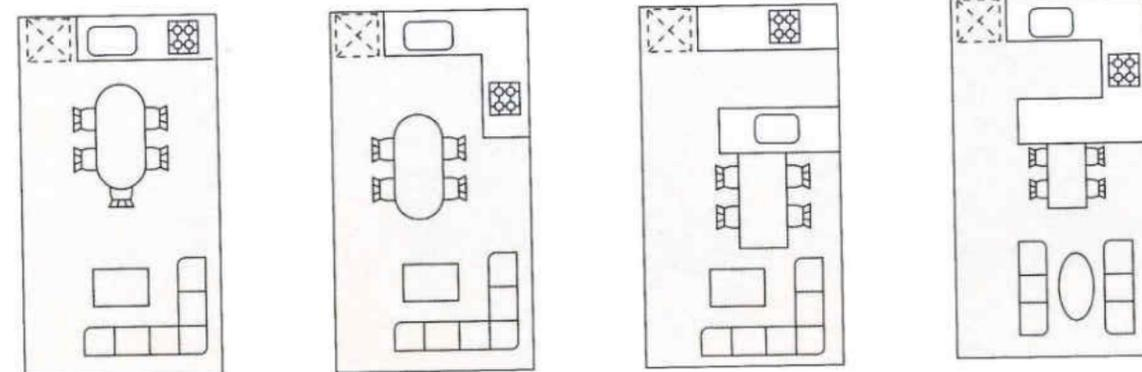

■仕様/ステンレスワークトップ、ジャンボシンク、  
1.5mロング扉戸(1201M、601M)、  
レンジフードSKV-90、FN-9(2700)、  
SKV-75、FN-7(2550)

RA: ロイヤルメイプル  
RB: ロイヤルメイプルブラウン  
RD: ロイヤルメイプルブラウン  
RG: ロイヤルメイプルグリーン  
RO: ロイヤルオーク  
BO: ブラックオーク  
DO: ダークオーク  
WO: ホワイトオーク  
ESW: エクセルウッド  
EPP: エクセルパープル  
ECW: エクセルチェリーウッド  
ERW: エクセルリアルウッド  
EPP: エクセルパープル  
EPP: エクセルパープル  
EPG: エクセルパール  
SA: シャインアーモンド  
SG: シャイングレー  
SI: シャインアイボリー  
SBR: シャインレッド  
MGR: ミラージュローズ  
MGG: ミラージュグレイ  
EPG: エクセルパール  
HO: ハイオーク  
BH: ベルサントベージュ  
BG: ベルサントグリーン  
BN: ベルサントグレー  
BS: ベルサントホワイト  
EW: エレガンスウッド  
MGM: ミラージュメイプル  
JW: ジョイフルウッド  
CB: クリスタルベージュ  
CF: クリスタルファンシー  
CL: クリスタルライトグレー  
CW: クリスタルリアホワイト

## ■Bタイプ基本セットプラン

2550

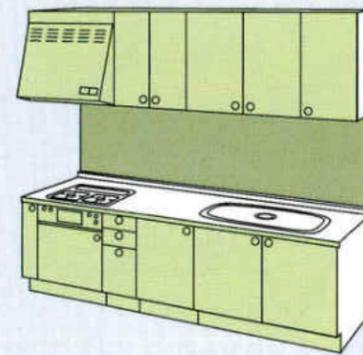

RO・RD・RA・RG・RB	¥739,700	HO・SG・SI・SBR・SA	¥459,100
	¥762,700		¥482,100
WO・DO・BO	¥609,200	FW・EW・JW	¥410,800
	¥632,200		¥433,800
ESW・ESP・ECW・ERW・EPP・EPB・EPG	¥529,000	BH・BM・BN・BS	¥410,800
	¥552,000		¥433,800
MGR・MGG・MGM・MGC・MGE・MGW	¥500,900		
	¥524,700		

※上段は600タイプ 下段は700タイプ

2700

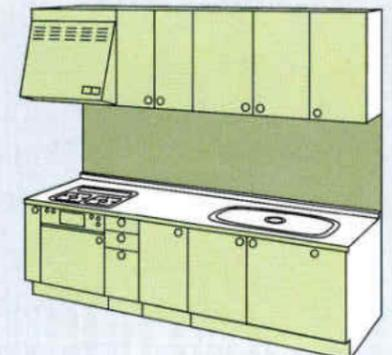

RO・RD・RA・RG・RB	¥773,300	HO・SG・SI・SBR・SA	¥486,700
	¥796,300		¥509,700
WO・DO・BO	¥640,000	FW・EW・JW	¥437,500
	¥663,000		¥460,500
ESW・ESP・ECW・ERW・EPP・EPB・EPG	¥557,800	BH・BM・BN・BS	¥437,500
	¥580,800		¥460,500
MGR・MGG・MGM・MGC・MGE・MGW	¥528,900		
	¥552,700		

※上段は600タイプ 下段は700タイプ

2550

食器洗い機付  
450<sup>m</sup>/m

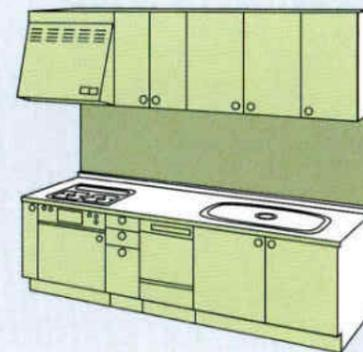

RO・RD・RA・RG・RB	¥856,300	HO・SG・SI・SBR・SA	¥606,600
	¥879,300		¥629,600
WO・DO・BO	¥739,200	FW・EW・JW	¥563,400
	¥762,200		¥586,400
ESW・ESP・ECW・ERW・EPP・EPB・EPG	¥668,000	BH・BM・BN・BS	¥563,400
	¥691,000		¥586,400
MGR・MGG・MGM・MGC・MGE・MGW	¥644,100		
	¥667,900		

※上段は600タイプ 下段は700タイプ

2700

食器洗い機付  
450<sup>m</sup>/m

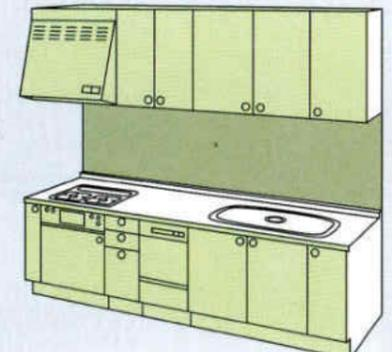

RO・RD・RA・RG・RB	¥889,900	HO・SG・SI・SBR・SA	¥634,200
	¥912,900		¥657,200
WO・DO・BO	¥770,000	FW・EW・JW	¥590,100
	¥793,000		¥613,100
ESW・ESP・ECW・ERW・EPP・EPB・EPG	¥696,800	BH・BM・BN・BS	¥590,100
	¥719,800		¥613,100
MGR・MGG・MGM・MGC・MGE・MGW	¥672,100		
	¥695,900		

※上段は600タイプ 下段は700タイプ

## ■パーティキッチン基本セットプラン (奥行600<sup>m</sup>/m)

2550

キッチン側 2570<sup>m</sup>/m  
収納側 1950<sup>m</sup>/m

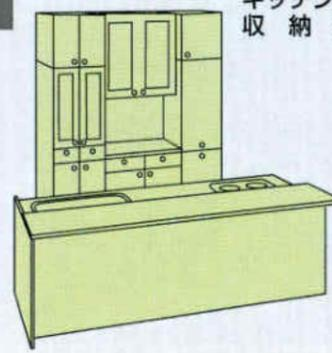

RO・RD	¥1,366,900	HO・SG・SI・SBR・SA	¥858,000
WO・DO・BO	¥1,120,500	FW・EW・JW	¥792,600
ESW・ESP・ECW・ERW・EPP・EPB・EPG	¥962,800		
MGR・MGG・MGM・MGC・MGE・MGW	¥925,000		

※NG・MG・FWシリーズは大型収納庫(900<sup>m</sup>/m)は450<sup>m</sup>収納庫が2台となります。  
※600タイプのみとなります

2700

キッチン側 2720<sup>m</sup>/m  
収納側 2700<sup>m</sup>/m

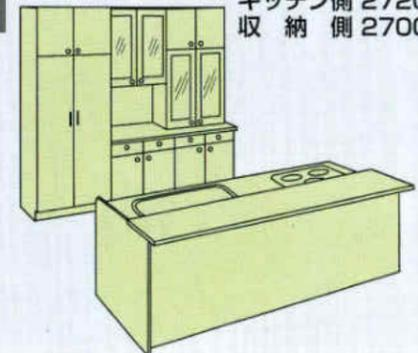

RO・RD	¥1,563,600	HO・SG・SI・SBR・SA	¥1,043,200
WO・DO・BO	¥1,260,500	FW・EW・JW	¥938,100
ESW・ESP・ECW・ERW・EPP・EPB・EPG	¥1,099,400		
MGR・MGG・MGM・MGC・MGE・MGW	¥1,126,200		

※NG・MG・FWシリーズは大型収納庫(900<sup>m</sup>/m)は450<sup>m</sup>収納庫が2台となります。  
※800タイプのみとなります

レイアウトプラン・基本セットプラン Bタイプ&パーティキッチン

# SYSTEM KITCHEN

## 基本セットプラン/Ⅰ型

システムキッチン ■仕様/ステンレストップ、ジャンボ水栓(シングル水栓)、セミロング吊戸棚、レンジフード・SKV-60、FN-6(SKV-75、FN-7) ガス器具・TBG-30A4

1950

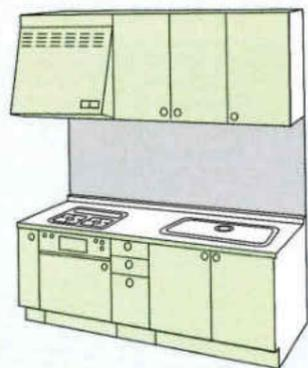

RO・RD・RA・RG・RB	¥589,000	HO・SG・SI・SBR・SA	¥385,000
WO・DO・BO	¥500,500	FW・EW・JW・BS・BH・BM・BN	¥346,200
ESW・ESP・ECW・ERW・EPP・EPB・EPG	¥442,500	CW・CL・CB・CF	¥373,800
MGR・MGG・MGM・MGC・MGE・MGW	¥419,400		

※600タイプのみとなります。

2100

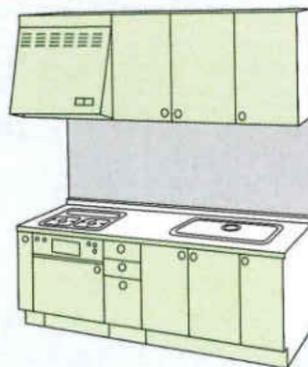

RO・RD・RA・RG・RB	¥619,700	HO・SG・SI・SBR・SA	¥396,500
WO・DO・BO	¥522,000	FW・EW・JW・BS・BH・BM・BN	¥352,900
ESW・ESP・ECW・ERW・EPP・EPB・EPG	¥460,500	CW・CL・CB・CF	¥394,600
MGR・MGG・MGM・MGC・MGE・MGW	¥432,800		

※600タイプのみとなります。

2850

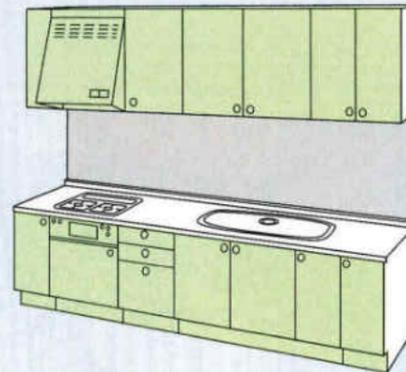

RO・RD・RA・RG・RB	¥805,700	HO・SG・SI・SBR・SA	¥480,600
WO・DO・BO	¥656,800	FW・EW・JW・BS・BH・BM・BN	¥421,400
ESW・ESP・ECW・ERW・EPP・EPB・EPG	¥564,800	CW・CL・CB・CF	¥493,400
MGR・MGG・MGM・MGC・MGE・MGW	¥527,100		

※上段は600タイプ 下段は700タイプ

3000

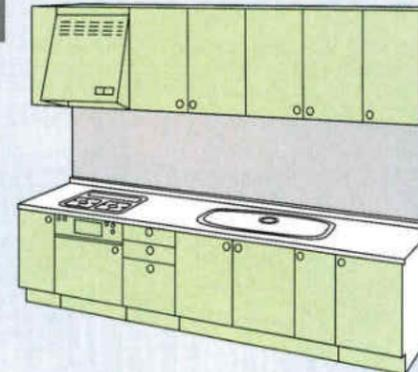

RO・RD・RA・RG・RB	¥820,800	HO・SG・SI・SBR・SA	¥484,100
WO・DO・BO	¥675,800	FW・EW・JW・BS・BH・BM・BN	¥428,000
ESW・ESP・ECW・ERW・EPP・EPB・EPG	¥572,800	CW・CL・CB・CF	¥493,900
MGR・MGG・MGM・MGC・MGE・MGW	¥534,800		

※上段は600タイプ 下段は700タイプ

2250

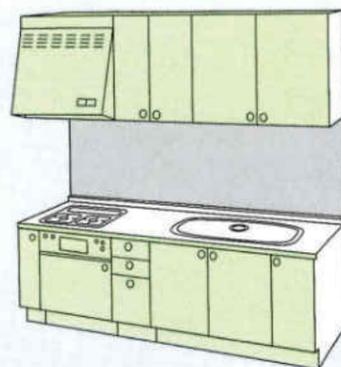

RO・RD・RA・RG・RB	¥661,900	HO・SG・SI・SBR・SA	¥412,800
WO・DO・BO	¥548,000	FW・EW・JW・BS・BH・BM・BN	¥365,600
ESW・ESP・ECW・ERW・EPP・EPB・EPG	¥472,500	CW・CL・CB・CF	¥416,300
MGR・MGG・MGM・MGC・MGE・MGW	¥447,700		

※上段は600タイプ 下段は700タイプ

2400

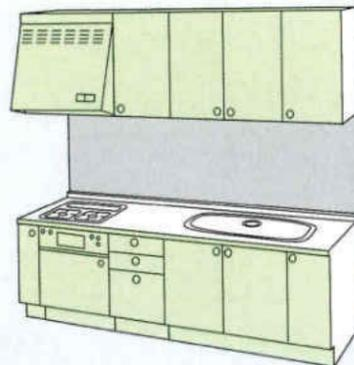

RO・RD・RA・RG・RB	¥669,000	HO・SG・SI・SBR・SA	¥420,800
WO・DO・BO	¥558,000	FW・EW・JW・BS・BH・BM・BN	¥376,600
ESW・ESP・ECW・ERW・EPP・EPB・EPG	¥486,500	CW・CL・CB・CF	¥426,600
MGR・MGG・MGM・MGC・MGE・MGW	¥459,700		

※上段は600タイプ 下段は700タイプ

3150

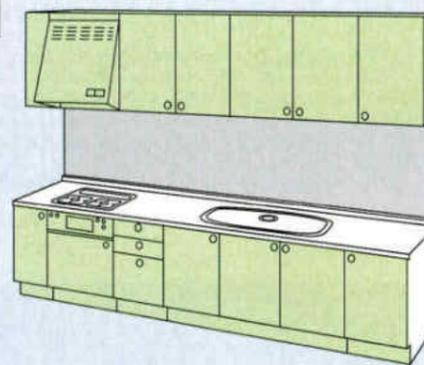

RO・RD・RA・RG・RB	¥857,500	HO・SG・SI・SBR・SA	¥502,300
WO・DO・BO	¥694,300	FW・EW・JW・BS・BH・BM・BN	¥439,500
ESW・ESP・ECW・ERW・EPP・EPB・EPG	¥597,800	CW・CL・CB・CF	¥516,700
MGR・MGG・MGM・MGC・MGE・MGW	¥555,600		

※上段は600タイプ 下段は700タイプ

3300

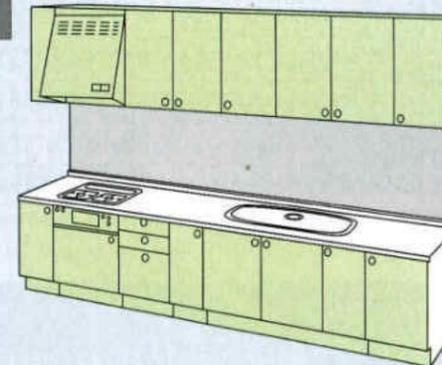

RO・RD・RA・RG・RB	¥890,300	HO・SG・SI・SBR・SA	¥522,100
WO・DO・BO	¥720,800	FW・EW・JW・BS・BH・BM・BN	¥464,400
ESW・ESP・ECW・ERW・EPP・EPB・EPG	¥621,800	CW・CL・CB・CF	¥534,900
MGR・MGG・MGM・MGC・MGE・MGW	¥578,200		

※上段は600タイプ 下段は700タイプ

2550

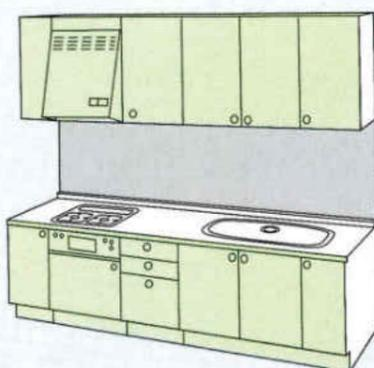

RO・RD・RA・RG・RB	¥714,800	HO・SG・SI・SBR・SA	¥435,600
WO・DO・BO	¥588,800	FW・EW・JW・BS・BH・BM・BN	¥387,300
ESW・ESP・ECW・ERW・EPP・EPB・EPG	¥508,800	CW・CL・CB・CF	¥441,900
MGR・MGG・MGM・MGC・MGE・MGW	¥478,300		

※上段は600タイプ 下段は700タイプ

2700

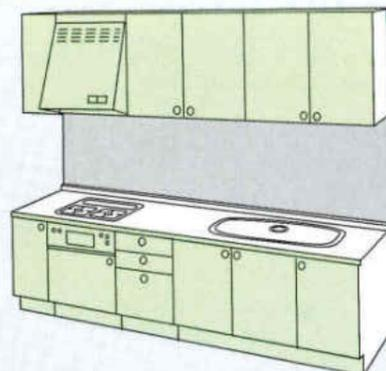

RO・RD・RA・RG・RB	¥755,900	HO・SG・SI・SBR・SA	¥450,300
WO・DO・BO	¥616,300	FW・EW・JW・BS・BH・BM・BN	¥394,900
ESW・ESP・ECW・ERW・EPP・EPB・EPG	¥528,800	CW・CL・CB・CF	¥458,900
MGR・MGG・MGM・MGC・MGE・MGW	¥495,800		

※上段は600タイプ 下段は700タイプ

3450

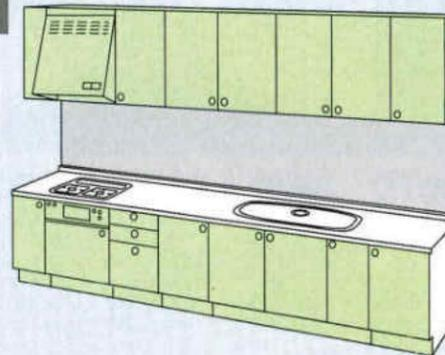

RO・RD・RA・RG・RB	¥923,400	HO・SG・SI・SBR・SA	¥537,100
WO・DO・BO	¥744,800	FW・EW・JW・BS・BH・BM・BN	¥473,600
ESW・ESP・ECW・ERW・EPP・EPB・EPG	¥642,800	CW・CL・CB・CF	¥552,700
MGR・MGG・MGM・MGC・MGE・MGW	¥595,600		

※上段は600タイプ 下段は700タイプ

3600

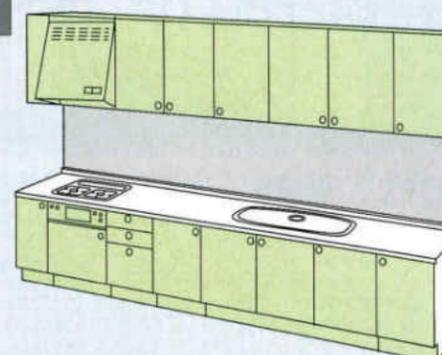

RO・RD・RA・RG・RB	¥958,100	HO・SG・SI・SBR・SA	¥553,300
WO・DO・BO	¥771,300	FW・EW・JW・BS・BH・BM・BN	¥483,100
ESW・ESP・ECW・ERW・EPP・EPB・EPG	¥665,800	CW・CL・CB・CF	¥567,700
MGR・MGG・MGM・MGC・MGE・MGW	¥614,400		

※上段は600タイプ 下段は700タイプ

RA: ロイヤルメイプルアイボリー  
RB: ロイヤルメイプルブラウン  
RD: ロイヤルダークブラウン  
RG: ロイヤルメイプルグリーン  
RO: ロイヤルオーク  
BO: ブラックオーク  
DO: ダークオーク  
WO: ホワイトオーク  
ESW: エクセルソフティーフッド  
ESP: エクセルソフティーフック  
ECW: エクセルリアルウッド  
EPP: エクセルパールピンク  
EPB: エクセルパールブルー  
EPG: エクセルパールグリーン  
SA: シャインアーモンド  
SG: シャイングレー  
SI: シャインアイボリー  
SR: シャインレッド  
MGR: ミラージュロース  
MGS: ミラージュクレ  
MM: ミラージュメイプル  
HO: ハイオーク  
BH: ベルサントベージュ  
BM: ベルサントグリーン  
BN: ベルサントグレー  
BS: ベルサントホワイト  
EW: エレガンスウッド  
FW: ファインウッド  
JW: ジョイフルウッド  
CB: クリスタルホワイトベージュ  
CF: クリスタルファインベージュ  
CL: クリスタルライトグレー  
CW: クリスタルクリアホワイト

基本セットプランⅠ型

# SYSTEM KITCHEN

基本セットプラン/L型

システムキッチン ■仕様/ステンレストップ、ジャンボ水栓(シングル水栓)、セミロング吊戸棚、レンジフード-SKV-60(75,90)、FN-6(7,9)、ガス器具-TBG-30A4

1950

シンク側寸法

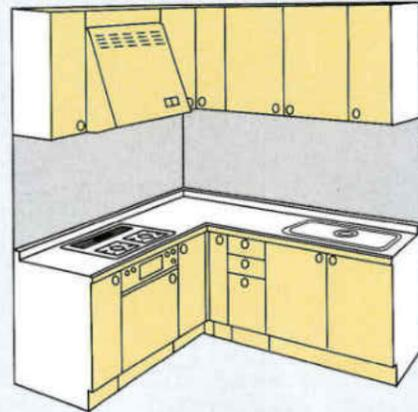

2100

シンク側寸法

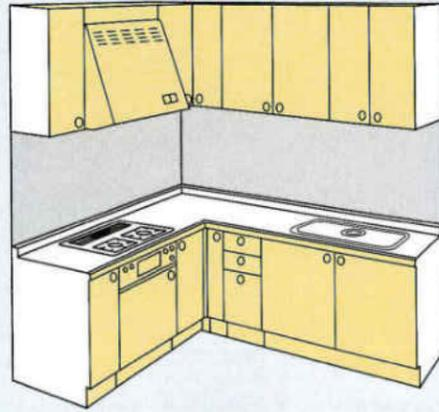

機種	1650	1800	1950	2100
RO-RD-RA-RG-RB	¥913,300	¥945,000	¥1,004,500	¥1,047,500
WO-DO-BO	¥779,800	¥796,000	¥841,300	¥874,800
ESW-ESP-ECW-ERW EPP-EPB-EPG	¥680,800	¥689,000	¥725,300	¥750,800
MGR-MGG-MGM MGC-MGE-MGW	¥640,300	¥650,300	¥682,900	¥706,600
HO-SG-SI SBR-SA	¥594,800	¥595,500	¥622,300	¥643,300
FW-EW-JW BS-BH-BM-BN	¥521,700	¥518,300	¥532,600	¥550,600
CW-CL-CB-CF	¥567,100	¥568,300	¥595,600	¥619,900

※600タイプのみとなります。

機種	1650	1800	1950	2100
RO-RD-RA-RG-RB	¥956,100	¥987,800	¥1,047,300	¥1,090,300
WO-DO-BO	¥804,800	¥821,500	¥866,300	¥899,800
ESW-ESP-ECW-ERW EPP-EPB-EPG	¥691,800	¥700,000	¥736,300	¥761,800
MGR-MGG-MGM MGC-MGE-MGW	¥659,300	¥663,800	¥696,400	¥720,100
HO-SG-SI SBR-SA	¥609,800	¥610,500	¥637,300	¥658,300
FW-EW-JW BS-BH-BM-BN	¥534,000	¥530,600	¥544,900	¥562,900
CW-CL-CB-CF	¥589,900	¥591,100	¥587,400	¥642,700

※600タイプのみとなります。

2550

シンク側寸法

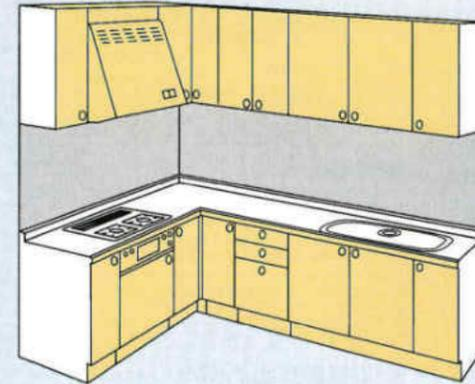

機種	1650	1800	1950	2100
RO-RD-RA-RG-RB	¥1,029,200	¥1,060,900	¥1,120,400	¥1,029,200
WO-DO-BO	¥862,300	¥879,000	¥923,800	¥957,300
ESW-ESP-ECW-ERW EPP-EPB-EPG	¥745,300	¥753,500	¥789,800	¥815,300
MGR-MGG-MGM MGC-MGE-MGW	¥704,300	¥708,800	¥741,400	¥765,100
HO-SG-SI SBR-SA	¥649,600	¥650,300	¥677,100	¥698,100
FW-EW-JW BS-BH-BM-BN	¥568,000	¥564,600	¥578,900	¥596,900
CW-CL-CB-CF	¥648,900	¥650,100	¥677,400	¥701,700

※上段は600タイプ、下段は700タイプ

2700

シンク側寸法

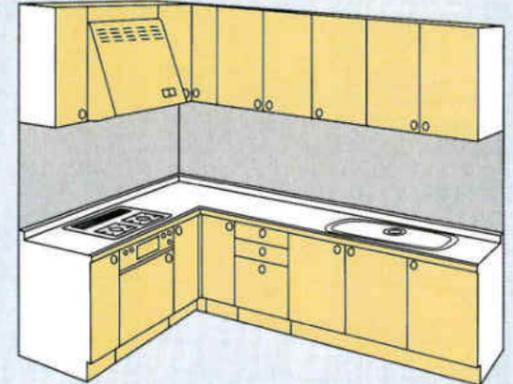

機種	1650	1800	1950	2100
RO-RD-RA-RG-RB	¥1,049,400	¥1,080,100	¥1,139,600	¥1,182,600
WO-DO-BO	¥876,300	¥893,000	¥937,800	¥971,300
ESW-ESP-ECW-ERW EPP-EPB-EPG	¥757,800	¥766,000	¥802,300	¥827,800
MGR-MGG-MGM MGC-MGE-MGW	¥715,900	¥724,700	¥753,000	¥776,700
HO-SG-SI SBR-SA	¥656,800	¥657,500	¥684,300	¥705,300
FW-EW-JW BS-BH-BM-BN	¥577,400	¥574,000	¥588,300	¥606,300
CW-CL-CB-CF	¥672,900	¥674,100	¥701,400	¥725,700

※上段は600タイプ、下段は700タイプ

2250

シンク側寸法

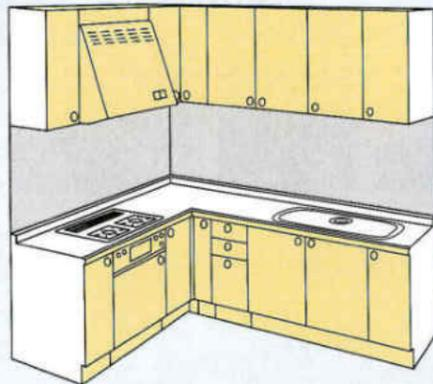

2400

シンク側寸法

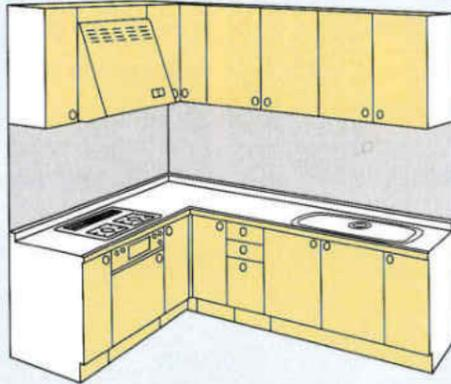

機種	1650	1800	1950	2100
RO-RD-RA-RG-RB	¥968,800	¥1,000,500	¥1,060,000	¥1,103,000
WO-DO-BO	¥818,300	¥835,000	¥879,800	¥913,300
ESW-ESP-ECW-ERW EPP-EPB-EPG	¥707,800	¥716,000	¥752,300	¥777,800
MGR-MGG-MGM MGC-MGE-MGW	¥672,700	¥677,200	¥709,800	¥733,500
HO-SG-SI SBR-SA	¥619,600	¥620,300	¥647,100	¥668,100
FW-EW-JW BS-BH-BM-BN	¥547,400	¥544,000	¥562,300	¥576,300
CW-CL-CB-CF	¥612,600	¥613,800	¥610,100	¥665,400

※上段は600タイプ、下段は700タイプ  
※奥行700タイプは3段引出しがつきません

機種	1650	1800	1950	2100
RO-RD-RA-RG-RB	¥1,007,000	¥1,038,700	¥1,097,200	¥1,140,200
WO-DO-BO	¥843,800	¥860,500	¥904,300	¥937,800
ESW-ESP-ECW-ERW EPP-EPB-EPG	¥726,300	¥734,500	¥769,800	¥795,300
MGR-MGG-MGM MGC-MGE-MGW	¥687,000	¥691,500	¥724,100	¥747,800
HO-SG-SI SBR-SA	¥631,600	¥632,300	¥658,100	¥679,100
FW-EW-JW BS-BH-BM-BN	¥553,100	¥549,700	¥563,000	¥581,000
CW-CL-CB-CF	¥626,900	¥619,100	¥654,400	¥678,700

※上段は600タイプ、下段は700タイプ

2850

シンク側寸法

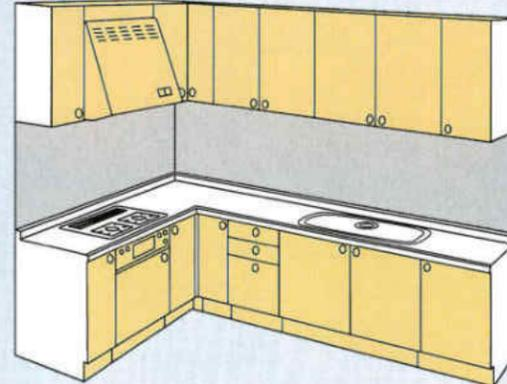

機種	1650	1800	1950	2100
RO-RD-RA-RG-RB	¥1,107,000	¥1,138,700	¥1,198,200	¥1,241,200
WO-DO-BO	¥922,300	¥939,000	¥983,800	¥1,017,300
ESW-ESP-ECW-ERW EPP-EPB-EPG	¥797,300	¥805,500	¥841,800	¥867,300
MGR-MGG-MGM MGC-MGE-MGW	¥749,400	¥753,900	¥786,500	¥810,200
HO-SG-SI SBR-SA	¥685,800	¥686,500	¥713,300	¥734,300
FW-EW-JW BS-BH-BM-BN	¥599,300	¥595,900	¥610,200	¥628,200
CW-CL-CB-CF	¥682,900	¥684,100	¥711,400	¥735,700

※上段は600タイプ、下段は700タイプ

3000

シンク側寸法



機種	1650	1800	1950	2100
RO-RD-RA-RG-RB	¥1,114,300	¥1,146,000	¥1,205,500	¥1,248,500
WO-DO-BO	¥926,800	¥943,500	¥988,300	¥1,021,800
ESW-ESP-ECW-ERW EPP-EPB-EPG	¥802,800	¥811,000	¥847,300	¥872,800
MGR-MGG-MGM MGC-MGE-MGW	¥755,900	¥760,400	¥793,000	¥816,700
HO-SG-SI SBR-SA	¥691,600	¥692,300	¥719,100	¥740,100
FW-EW-JW BS-BH-BM-BN	¥611,500	¥608,100	¥622,400	¥640,400
CW-CL-CB-CF	¥706,200	¥707,400	¥734,700	¥759,000

※上段は600タイプ、下段は700タイプ

RA: ロイヤルメイプルアイボリー  
RB: ロイヤルメイプルブラウン  
RD: ロイヤルオーク  
RE: ロイヤルメイプルグリーン  
RF: ロイヤルオーク  
RG: ロイヤルメイプル  
RH: ロイヤルオーク  
RI: ロイヤルメイプル  
RJ: ロイヤルオーク  
RK: ロイヤルメイプル  
RL: ロイヤルオーク  
RM: ロイヤルメイプル  
RN: ロイヤルオーク  
RO: ロイヤルメイプル  
RP: ロイヤルオーク  
RQ: ロイヤルメイプル  
RR: ロイヤルオーク  
RS: ロイヤルメイプル  
RT: ロイヤルオーク  
RU: ロイヤルメイプル  
RV: ロイヤルオーク  
RW: ロイヤルメイプル  
RX: ロイヤルオーク  
RY: ロイヤルメイプル  
RZ: ロイヤルオーク  
WA: ホワイトオーク  
WB: ホワイトオーク  
WC: ホワイトオーク  
WD: ホワイトオーク  
WE: ホワイトオーク  
WF: ホワイトオーク  
WG: ホワイトオーク  
WH: ホワイトオーク  
WI: ホワイトオーク  
WJ: ホワイトオーク  
WK: ホワイトオーク  
WL: ホワイトオーク  
WM: ホワイトオーク  
WN: ホワイトオーク  
WO: ホワイトオーク  
WP: ホワイトオーク  
WQ: ホワイトオーク  
WR: ホワイトオーク  
WS: ホワイトオーク  
WT: ホワイトオーク  
WU: ホワイトオーク  
WV: ホワイトオーク  
WW: ホワイトオーク  
WX: ホワイトオーク  
WY: ホワイトオーク  
WZ: ホワイトオーク  
EA: エクセルアルパイン  
EB: エクセルアルパイン  
EC: エクセルアルパイン  
ED: エクセルアルパイン  
EE: エクセルアルパイン  
EF: エクセルアルパイン  
EG: エクセルアルパイン  
EH: エクセルアルパイン  
EI: エクセルアルパイン  
EJ: エクセルアルパイン  
EK: エクセルアルパイン  
EL: エクセルアルパイン  
EM: エクセルアルパイン  
EN: エクセルアルパイン  
EO: エクセルアルパイン  
EP: エクセルアルパイン  
EQ: エクセルアルパイン  
ER: エクセルアルパイン  
ES: エクセルアルパイン  
ET: エクセルアルパイン  
EU: エクセルアルパイン  
EV: エクセルアルパイン  
EW: エクセルアルパイン  
EX: エクセルアルパイン  
EY: エクセルアルパイン  
EZ: エクセルアルパイン  
MA: ミラージュメイプル  
MB: ミラージュメイプル  
MC: ミラージュメイプル  
MD: ミラージュメイプル  
ME: ミラージュメイプル  
MF: ミラージュメイプル  
MG: ミラージュメイプル  
MH: ミラージュメイプル  
MI: ミラージュメイプル  
MJ: ミラージュメイプル  
MK: ミラージュメイプル  
ML: ミラージュメイプル  
MM: ミラージュメイプル  
MN: ミラージュメイプル  
MO: ミラージュメイプル  
MP: ミラージュメイプル  
MQ: ミラージュメイプル  
MR: ミラージュメイプル  
MS: ミラージュメイプル  
MT: ミラージュメイプル  
MU: ミラージュメイプル  
MV: ミラージュメイプル  
MW: ミラージュメイプル  
MX: ミラージュメイプル  
MY: ミラージュメイプル  
MZ: ミラージュメイプル  
FA: ファインウッド  
FB: ファインウッド  
FC: ファインウッド  
FD: ファインウッド  
FE: ファインウッド  
FF: ファインウッド  
FG: ファインウッド  
FH: ファインウッド  
FI: ファインウッド  
FJ: ファインウッド  
FK: ファインウッド  
FL: ファインウッド  
FM: ファインウッド  
FN: ファインウッド  
FO: ファインウッド  
FP: ファインウッド  
FQ: ファインウッド  
FR: ファインウッド  
FS: ファインウッド  
FT: ファインウッド  
FU: ファインウッド  
FV: ファインウッド  
FW: ファインウッド  
FX: ファインウッド  
FY: ファインウッド  
FZ: ファインウッド  
GA: ガラス  
GB: ガラス  
GC: ガラス  
GD: ガラス  
GE: ガラス  
GF: ガラス  
GG: ガラス  
GH: ガラス  
GI: ガラス  
GJ: ガラス  
GK: ガラス  
GL: ガラス  
GM: ガラス  
GN: ガラス  
GO: ガラス  
GP: ガラス  
GQ: ガラス  
GR: ガラス  
GS: ガラス  
GT: ガラス  
GU: ガラス  
GV: ガラス  
GW: ガラス  
GX: ガラス  
GY: ガラス  
GZ: ガラス  
HA: ハイオーク  
HB: ハイオーク  
HC: ハイオーク  
HD: ハイオーク  
HE: ハイオーク  
HF: ハイオーク  
HG: ハイオーク  
HH: ハイオーク  
HI: ハイオーク  
HJ: ハイオーク  
HK: ハイオーク  
HL: ハイオーク  
HM: ハイオーク  
HN: ハイオーク  
HO: ハイオーク  
HP: ハイオーク  
HQ: ハイオーク  
HR: ハイオーク  
HS: ハイオーク  
HT: ハイオーク  
HU: ハイオーク  
HV: ハイオーク  
HW: ハイオーク  
HX: ハイオーク  
HY: ハイオーク  
HZ: ハイオーク  
IA: アイボリー  
IB: アイボリー  
IC: アイボリー  
ID: アイボリー  
IE: アイボリー  
IF: アイボリー  
IG: アイボリー  
IH: アイボリー  
II: アイボリー  
IJ: アイボリー  
IK: アイボリー  
IL: アイボリー  
IM: アイボリー  
IN: アイボリー  
IO: アイボリー  
IP: アイボリー  
IQ: アイボリー  
IR: アイボリー  
IS: アイボリー  
IT: アイボリー  
IU: アイボリー  
IV: アイボリー  
IW: アイボリー  
IX: アイボリー  
IY: アイボリー  
IZ: アイボリー  
JA: ジャケット  
JB: ジャケット  
JC: ジャケット  
JD: ジャケット  
JE: ジャケット  
JF: ジャケット  
JG: ジャケット  
JH: ジャケット  
JI: ジャケット  
JJ: ジャケット  
JK: ジャケット  
JL: ジャケット  
JM: ジャケット  
JN: ジャケット  
JO: ジャケット  
JP: ジャケット  
JQ: ジャケット  
JR: ジャケット  
JS: ジャケット  
JT: ジャケット  
JU: ジャケット  
JV: ジャケット  
JW: ジャケット  
JX: ジャケット  
JY: ジャケット  
JZ: ジャケット  
KA: クラシック  
KB: クラシック  
KC: クラシック  
KD: クラシック  
KE: クラシック  
KF: クラシック  
KG: クラシック  
KH: クラシック  
KI: クラシック  
KJ: クラシック  
KK: クラシック  
KL: クラシック  
KM: クラシック  
KN: クラシック  
KO: クラシック  
KP: クラシック  
KQ: クラシック  
KR: クラシック  
KS: クラシック  
KT: クラシック  
KU: クラシック  
KV: クラシック  
KW: クラシック  
KX: クラシック  
KY: クラシック  
KZ: クラシック  
LA: ライト  
LB: ライト  
LC: ライト  
LD: ライト  
LE: ライト  
LF: ライト  
LG: ライト  
LH: ライト  
LI: ライト  
LJ: ライト  
LK: ライト  
LL: ライト  
LM: ライト  
LN: ライト  
LO: ライト  
LP: ライト  
LQ: ライト  
LR: ライト  
LS: ライト  
LT: ライト  
LU: ライト  
LV: ライト  
LW: ライト  
LX: ライト  
LY: ライト  
LZ: ライト  
MA: マーブル  
MB: マーブル  
MC: マーブル  
MD: マーブル  
ME: マーブル  
MF: マーブル  
MG: マーブル  
MH: マーブル  
MI: マーブル  
MJ: マーブル  
MK: マーブル  
ML: マーブル  
MN: マーブル  
MO: マーブル  
MP: マーブル  
MQ: マーブル  
MR: マーブル  
MS: マーブル  
MT: マーブル  
MU: マーブル  
MV: マーブル  
MW: マーブル  
MX: マーブル  
MY: マーブル  
MZ: マーブル  
NA: ナチュラル  
NB: ナチュラル  
NC: ナチュラル  
ND: ナチュラル  
NE: ナチュラル  
NF: ナチュラル  
NG: ナチュラル  
NH: ナチュラル  
NI: ナチュラル  
NJ: ナチュラル  
NK: ナチュラル  
NL: ナチュラル  
NM: ナチュラル  
NN: ナチュラル  
NO: ナチュラル  
NP: ナチュラル  
NQ: ナチュラル  
NR: ナチュラル  
NS: ナチュラル  
NT: ナチュラル  
NU: ナチュラル  
NV: ナチュラル  
NW: ナチュラル  
NX: ナチュラル  
NY: ナチュラル  
NZ: ナチュラル  
OA: オーク  
OB: オーク  
OC: オーク  
OD: オーク  
OE: オーク  
OF: オーク  
OG: オーク  
OH: オーク  
OI: オーク  
OJ: オーク  
OK: オーク  
OL: オーク  
OM: オーク  
ON: オーク  
OO: オーク  
OP: オーク  
OQ: オーク  
OR: オーク  
OS: オーク  
OT: オーク  
OU: オーク  
OV: オーク  
OW: オーク  
OX: オーク  
OY: オーク  
OZ: オーク  
PA: パール  
PB: パール  
PC: パール  
PD: パール  
PE: パール  
PF: パール  
PG: パール  
PH: パール  
PI: パール  
PJ: パール  
PK: パール  
PL: パール  
PM: パール  
PN: パール  
PO: パール  
PP: パール  
PQ: パール  
PR: パール  
PS: パール  
PT: パール  
PU: パール  
PV: パール  
PW: パール  
PX: パール  
PY: パール  
PZ: パール  
QA: クラシック  
QB: クラシック  
QC: クラシック  
QD: クラシック  
QE: クラシック  
QF: クラシック  
QG: クラシック  
QH: クラシック  
QI: クラシック  
QJ: クラシック  
QK: クラシック  
QL: クラシック  
QM: クラシック  
QN: クラシック  
QO: クラシック  
QP: クラシック  
QQ: クラシック  
QR: クラシック  
QS: クラシック  
QT: クラシック  
QU: クラシック  
QV: クラシック  
QW: クラシック  
QX: クラシック  
QY: クラシック  
QZ: クラシック  
RA: ライト  
RB: ライト  
RC: ライト  
RD: ライト  
RE: ライト  
RF: ライト  
RG: ライト  
RH: ライト  
RI: ライト  
RJ: ライト  
RK: ライト  
RL: ライト  
RM: ライト  
RN: ライト  
RO: ライト  
RP: ライト  
RQ: ライト  
RR: ライト  
RS: ライト  
RT: ライト  
RU: ライト  
RV: ライト  
RW: ライト  
RX: ライト  
RY: ライト  
RZ: ライト  
SA: シェン  
SB: シェン  
SC: シェン  
SD: シェン  
SE: シェン  
SF: シェン  
SG: シェン  
SH: シェン  
SI: シェン  
SJ: シェン  
SK: シェン  
SL: シェン  
SM: シェン  
SN: シェン  
SO: シェン  
SP: シェン  
SQ: シェン  
SR: シェン  
SS: シェン  
ST: シェン  
SU: シェン  
SV: シェン  
SW: シェン  
SX: シェン  
SY: シェン  
SZ: シェン  
TA: タイル  
TB: タイル  
TC: タイル  
TD: タイル  
TE: タイル  
TF: タイル  
TG: タイル  
TH: タイル  
TI: タイル  
TJ: タイル  
TK: タイル  
TL: タイル  
TM: タイル  
TN: タイル  
TO: タイル  
TP: タイル  
TQ: タイル  
TR: タイル  
TS: タイル  
TT: タイル  
TU: タイル  
TV: タイル  
TW: タイル  
TX: タイル  
TY: タイル  
TZ: タイル  
UA: ユニーク  
UB: ユニーク  
UC: ユニーク  
UD: ユニーク  
UE: ユニーク  
UF: ユニーク  
UG: ユニーク  
UH: ユニーク  
UI: ユニーク  
UJ: ユニーク  
UK: ユニーク  
UL: ユニーク  
UM: ユニーク  
UN: ユニーク  
UO: ユニーク  
UP: ユニーク  
UQ: ユニーク  
UR: ユニーク  
US: ユニーク  
UT: ユニーク  
UU: ユニーク  
UV: ユニーク  
UW: ユニーク  
UX: ユニーク  
UY: ユニーク  
UZ: ユニーク  
VA: ヴェルデ  
VB: ヴェルデ  
VC: ヴェルデ  
VD: ヴェルデ  
VE: ヴェルデ  
VF: ヴェルデ  
VG: ヴェルデ  
VH: ヴェルデ  
VI: ヴェルデ  
VJ: ヴェルデ  
VK: ヴェルデ  
VL: ヴェルデ  
VM: ヴェルデ  
VN: ヴェルデ  
VO: ヴェルデ  
VP: ヴェルデ  
VQ: ヴェルデ  
VR: ヴェルデ  
VS: ヴェルデ  
VT: ヴェルデ  
VU: ヴェルデ  
VV: ヴェルデ  
VW: ヴェルデ  
VX: ヴェルデ  
VY: ヴェルデ  
VZ: ヴェルデ  
WA: ホワイト  
WB: ホワイト  
WC: ホワイト  
WD: ホワイト  
WE: ホワイト  
WF: ホワイト  
WG: ホワイト  
WH: ホワイト  
WI: ホワイト  
WJ: ホワイト  
WK: ホワイト  
WL: ホワイト  
WM: ホワイト  
WN: ホワイト  
WO: ホワイト  
WP: ホワイト  
WQ: ホワイト  
WR: ホワイト  
WS: ホワイト  
WT: ホワイト  
WU: ホワイト  
WV: ホワイト  
WW: ホワイト  
WX: ホワイト  
WY: ホワイト  
WZ: ホワイト  
XA: クラシック  
XB: クラシック  
XC: クラシック  
XD: クラシック  
XE: クラシック  
XF: クラシック  
XG: クラシック  
XH: クラシック  
XI: クラシック  
XJ: クラシック  
XK: クラシック  
XL: クラシック  
XM: クラシック  
XN: クラシック  
XO: クラシック  
XP: クラシック  
XQ: クラシック  
XR: クラシック  
XS: クラシック  
XT: クラシック  
XU: クラシック  
XV: クラシック  
XW: クラシック  
XX: クラシック  
XY: クラシック  
XZ: クラシック  
YA: ユニーク  
YB: ユニーク  
YC: ユニーク  
YD: ユニーク  
YE: ユニーク  
YF: ユニーク  
YG: ユニーク  
YH: ユニーク  
YI: ユニーク  
YJ: ユニーク  
YK: ユニーク  
YL: ユニーク  
YM: ユニーク  
YN: ユニーク  
YO: ユニーク  
YP: ユニーク  
YQ: ユニーク  
YR: ユニーク  
YS: ユニーク  
YT: ユニーク  
YU: ユニーク  
YV: ユニーク  
YW: ユニーク  
YX: ユニーク  
YY: ユニーク  
YZ: ユニーク  
ZA: ゼア  
ZB: ゼア  
ZC: ゼア  
ZD: ゼア  
ZE: ゼア  
ZF: ゼア  
ZG: ゼア  
ZH: ゼア  
ZI: ゼア  
ZJ: ゼア  
ZK: ゼア  
ZL: ゼア  
ZM: ゼア  
ZN: ゼア  
ZO: ゼア  
ZP: ゼア  
ZQ: ゼア  
ZR: ゼア  
ZS: ゼア  
ZT: ゼア  
ZU: ゼア  
ZV: ゼア  
ZW: ゼア  
ZX: ゼア  
ZY: ゼア  
ZZ: ゼア

# SYSTEM KITCHEN

価格表/パーティキッチン・Bタイプ・システムキッチン型  
システムキッチン

## 価格表の見方

■ワークトップは実行行きが600mmと700mmの2タイプあります。

■各サイズには、グリル付ワークトップ組込みタイプとガスレンジ組込みタイプの2種類があります (Bタイプは除きます)。

■ステンレス(S)色で表示されています。

■品名の中には商品記号が入ります。色の価格はガスレンジ組込みタイプです。

品名	ステンレス(S)
1950	
グリル付ワークトップ組込み TBG-30A4S	RO-RD-RA-RG-RB ¥524,900 ¥555,900
ガスレンジ組込み TBR-312CA4S	WO-DO-BO ¥524,900 ¥555,900
ESW-ESP-ECW-ERW EPP-EPB-EPG	¥524,900 ¥555,900
MGR-MGG-MGM MGC-MGE-MGW	¥524,900 ¥555,900
HO-SG-SI SBR-SA	¥524,900 ¥555,900
FW-EW-JW BS-BH-BM-BN	¥524,900 ¥555,900
CW-CL-CB-CF	¥524,900 ¥555,900

サイズ(%) 開口×奥行×高さ 1950×600×850

## ニューパーティキッチン価格表

記号	RO-RD	WO-DO-BO	NG-DG-GG	MGR-MGW	HO-SG	FW-EW-JW
PC-165SR/L	¥510,300	¥462,400	¥401,400	¥377,900	¥353,900	¥322,200
PC-180SR/L	¥535,300	¥481,500	¥418,000	¥396,200	¥371,500	¥338,100
PC-195SR/L	¥581,800	¥529,300	¥470,500	¥443,600	¥417,800	¥380,400
PC-210SR/L	¥601,500	¥544,200	¥482,500	¥454,800	¥428,700	¥391,500
PC-225JR/L	¥621,800	¥562,500	¥498,900	¥469,800	¥443,300	¥404,500
PC-240JR/L	¥638,300	¥578,500	¥514,500	¥484,600	¥457,300	¥416,300
PC-255JR/L	¥662,500	¥599,500	¥531,500	¥501,300	¥473,000	¥430,100
PC-270JR/L	¥704,100	¥635,000	¥559,500	¥526,200	¥495,800	¥450,700

## Bタイプ

■ワークトップ

■品名の中には商品記号が入ります。

品名	ワークトップ			
	ステンレス	人工大理石 ソリッドホワイト	人工大理石 グラニッドシリーズ	人工大理石 コーリアンシェラ
2550B				
RO-RD-RA-RB-RG	¥520,400	¥578,400	¥610,400	¥775,400
WO-DO-BO	¥449,700	¥507,700	¥539,700	¥704,700
ESW-ESP-ECW-ERW EPP-EPB-EPG	¥393,000	¥451,000	¥483,000	¥648,000
MGR-MGG-MGM MGC-MGE-MGW	¥372,600	¥430,600	¥462,600	¥627,600
HO-SG-SI SBR-SA	¥341,100	¥399,100	¥431,100	¥596,100
BH-BM-BN-BS FW-EW-JW	¥301,000	¥359,000	¥391,000	¥556,000
2700B				
RO-RD-RA-RB-RG	¥533,200	¥592,200	¥626,200	¥788,200
WO-DO-BO	¥459,700	¥518,700	¥552,700	¥714,700
ESW-ESP-ECW-ERW EPP-EPB-EPG	¥401,000	¥460,000	¥494,000	¥656,000
MGR-MGG-MGM MGC-MGE-MGW	¥379,800	¥438,800	¥472,800	¥634,800
HO-SG-SI SBR-SA	¥347,900	¥406,900	¥440,900	¥602,900
BH-BM-BN-BS FW-EW-JW	¥306,900	¥365,900	¥399,900	¥551,900
2550B				
RO-RD-RA-RB-RG	¥543,400	¥610,400	¥648,400	¥819,400
WO-DO-BO	¥472,700	¥539,700	¥577,700	¥748,700
ESW-ESP-ECW-ERW EPP-EPB-EPG	¥416,000	¥483,000	¥521,000	¥692,000
MGR-MGG-MGM MGC-MGE-MGW	¥396,400	¥463,400	¥501,400	¥672,400
HO-SG-SI SBR-SA	¥364,100	¥431,100	¥469,100	¥640,100
BH-BM-BN-BS FW-EW-JW	¥324,000	¥391,000	¥429,000	¥600,000
2700B				
RO-RD-RA-RB-RG	¥556,200	¥624,200	¥664,200	¥832,200
WO-DO-BO	¥482,700	¥550,700	¥589,700	¥758,700
ESW-ESP-ECW-ERW EPP-EPB-EPG	¥424,000	¥492,000	¥531,000	¥700,000
MGR-MGG-MGM MGC-MGE-MGW	¥403,600	¥471,600	¥510,600	¥679,600
HO-SG-SI SBR-SA	¥370,900	¥438,900	¥477,900	¥646,900
BH-BM-BN-BS FW-EW-JW	¥329,900	¥397,900	¥436,900	¥605,900

サイズ(%) 開口×奥行×高さ 2550×600×850 (2700×600×850)

## 品番 S□□-255J R/L B

■実行700mmタイプはこの後に7が入ります。

■品番構成例

フラットワークトップ  
実行600mm(例:型2700mmステンレス) S□□-270J  
実行700mm(例:型2700mmステンレス) S□□-270P  
実行600mm(例:L型2700mm×1800mmステンレス) S□□-271J  
実行700mm(例:L型2700mm×1800mmステンレス) S□□-271P

ガス線下ワークトップ  
実行600mm(例:型2700mmステンレス) S□□-270JD  
実行700mm(例:型2700mmステンレス) S□□-270PD  
実行600mm(例:L型2700mm×1800mmステンレス) S□□-271JD  
実行700mm(例:L型2700mm×1800mmステンレス) S□□-271PD

品番構成例

ドアの色(商品記号)  
(例)RO:ロイヤルオーク  
RD:ロイヤル  
D:ダークブラウン

シンクのタイプ  
S:シンク付  
J:ジャンボ付  
D:ステアトップタイプ

シンクの位置  
R:ワークトップの右側  
L:ワークトップの左側

B: Bタイプ

キッチンサイズ  
(例)195:開口1950mm  
265:開口2650mm  
L型は数字が4桁になり、前2桁が幅寸法、後2桁が奥行寸法です。

## 左記価格中のカウンターユニットの内訳

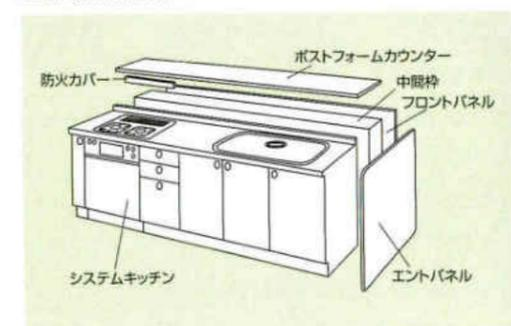

## システムキッチン型

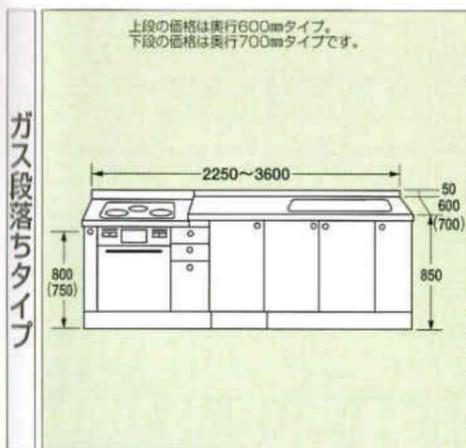

■品名の中には商品記号が入ります。色の価格はガスレンジ組込みタイプです。

品名	S□□-225JD	S□□-240JD	S□□-255JD	S□□-270JD	S□□-285JD
	S□□7-225PD	S□□7-240PD	S□□7-255PD	S□□7-270PD	S□□7-285PD
RO-RD-RA-RG-RB	¥496,800	¥511,000	¥546,400	¥559,200	¥578,400
WO-DO-BO	¥430,500	¥441,500	¥469,500	¥479,500	¥495,500
ESW-ESP-ECW-ERW EPP-EPB-EPG	¥451,500	¥462,500	¥492,500	¥502,500	¥520,500
MGR-MGG-MGM MGC-MGE-MGW	¥380,000	¥389,000	¥412,000	¥420,000	¥434,000
HO-SG-SI SBR-SA	¥358,800	¥368,800	¥398,800	¥408,800	¥423,800
FW-EW-JW BS-BH-BM-BN	¥303,700	¥309,000	¥324,200	¥330,100	¥340,400
CW-CL-CB-CF	¥324,700	¥330,000	¥347,200	¥353,100	¥365,400

品名	S□□-300JD	S□□-315JD	S□□-330JD	S□□-345JD	S□□-360JD
	S□□7-300PD	S□□7-315PD	S□□7-330PD	S□□7-345PD	S□□7-360PD
RO-RD-RA-RG-RB	¥609,000	¥626,200	¥661,800	¥675,400	¥689,000
WO-DO-BO	¥520,000	¥534,000	¥563,500	¥570,400	¥582,500
ESW-ESP-ECW-ERW EPP-EPB-EPG	¥545,000	¥560,000	¥589,500	¥599,000	¥608,500
MGR-MGG-MGM MGC-MGE-MGW	¥453,000	¥465,000	¥489,000	¥497,000	¥505,000
HO-SG-SI SBR-SA	¥428,000	¥441,000	¥465,200	¥473,000	¥481,000
FW-EW-JW BS-BH-BM-BN	¥378,000	¥384,000	¥408,200	¥416,000	¥424,000
CW-CL-CB-CF	¥449,000	¥461,200	¥485,400	¥493,000	¥501,000

■品名の中には商品記号が入ります。色の価格はガスレンジ組込みタイプです。

品名	ステンレス(S)	人工大理石(M) ソリッドホワイト	人工大理石(M) グラニッドシリーズ	人工大理石(C) コーリアンシェラ
1950				
グリル付ワークトップ組込み TBG-30A4S	RO-RD-RA-RG-RB ¥435,500 ¥485,500	MI-1195S ¥475,500 ¥525,500	MI-1195S ¥501,500 ¥551,500	MI-1195S ¥642,500 ¥692,500
ガスレンジ組込み TBR-312CA4S	WO-DO-BO ¥383,000 ¥440,500	MI-1195S ¥423,000 ¥480,500	MI-1195S ¥449,000 ¥506,500	MI-1195S ¥590,000 ¥647,500
ESW-ESP-ECW-ERW EPP-EPB-EPG	¥336,500 ¥404,500	MI-1195S ¥376,500 ¥444,500	MI-1195S ¥402,500 ¥470,500	MI-1195S ¥543,500 ¥611,500
MGR-MGG-MGM MGC-MGE-MGW	¥319,800 ¥391,000	MI-1195S ¥359,800 ¥431,000	MI-1195S ¥385,800 ¥457,000	MI-1195S ¥526,800 ¥598,000
HO-SG-SI SBR-SA	¥294,000 ¥370,500	MI-1195S ¥334,000 ¥410,500	MI-1195S ¥360,000 ¥436,500	MI-1195S ¥501,000 ¥577,500
FW-EW-JW BS-BH-BM-BN	¥258,400 ¥342,100	MI-1195S ¥298,400 ¥392,100	MI-1195S ¥324,400 ¥408,100	MI-1195S ¥465,400 ¥549,100
CW-CL-CB-CF	¥286,000 ¥366,000	MI-1195S ¥326,000 ¥406,000	MI-1195S ¥352,000 ¥432,000	MI-1195S ¥493,000 ¥573,000

サイズ(%) 開口×奥行×高さ 1950×600×850

■品名の中には商品記号が入ります。色の価格はガスレンジ組込みタイプです。

品名	ステンレス(S)	人工大理石(M) ソリッドホワイト	人工大理石(M) グラニッドシリーズ	人工大理石(C) コーリアンシェラ
2100				
グリル付ワークトップ組込み TBG-30A4S	RO-RD-RA-RG-RB ¥446,700 ¥496,700	MI-1210S ¥486,700 ¥536,700	MI-1210S ¥512,700 ¥562,700	MI-1210S ¥653,700 ¥703,700
ガスレンジ組込み TBR-312CA4S	WO-DO-BO ¥390,000 ¥447,500	MI-1210S ¥432,000 ¥489,500	MI-1210S ¥458,000 ¥515,500	MI-1210S ¥600,000 ¥657,500
ESW-ESP-ECW-ERW EPP-EPB-EPG	¥341,500 ¥409,500	MI-1210S ¥383,500 ¥451,500	MI-1210S ¥410,500 ¥478,500	MI-1210S ¥551,500 ¥619,500
MGR-MGG-MGM MGC-MGE-MGW	¥323,800 ¥394,800	MI-1210S ¥365,800 ¥436,800	MI-1210S ¥392,800 ¥463,800	MI-1210S ¥533,800 ¥604,800
HO-SG-SI SBR-SA	¥297,500 ¥374,000	MI-1210S ¥339,500 ¥416,000	MI-1210S ¥366,500 ¥443,000	MI-1210S ¥507,500 ¥584,000
FW-EW-JW BS-BH-BM-BN	¥261,900 ¥345,600	MI-1210S ¥303,900 ¥387,600	MI-1210S ¥330,900 ¥414,600	MI-1210S ¥471,900 ¥555,600
CW-CL-CB-CF	¥296,000 ¥366,000	MI-1210S ¥338,000 ¥408,000	MI-1210S ¥365,000 ¥435,000	MI-1210S ¥506,000 ¥576,000

サイズ(%) 開口×奥行×高さ 2100×600×850

■品名の中には商品記号が入ります。色の価格はガスレンジ組込みタイプです。

品名	ステンレス(S)	人工大理石(M) ソリッドホワイト	人工大理石(M) グラニッドシリーズ	人工大理石(C) コーリアンシェラ
2250				
グリル付ワークトップ組込み TBG-30A4S	RO-RD-RA-RG-RB ¥459,300 ¥509,300	MI-1225J ¥499,300 ¥549,300	MI-1225J ¥525,300 ¥575,300	MI-1225J ¥666,300 ¥716,300
ガスレンジ組込み TBR-312CA4S	WO-DO-BO ¥400,000 ¥457,500	MI-1225J ¥440,000 ¥497,500	MI-1225J ¥466,000 ¥523,500	MI-1225J ¥607,000 ¥664,500
ESW-ESP-ECW-ERW EPP-EPB-EPG	¥349,500 ¥417,500	MI-1225J ¥389,500 ¥457,500	MI-1225J ¥415,500 ¥483,500	MI-1225J ¥556,500 ¥624,500
MGR-MGG-MGM MGC-MGE-MGW	¥330,800 ¥402,000	MI-1225J ¥370,800 ¥442,000	MI-1225J ¥396,800 ¥468,000	MI-1225J ¥537,800 ¥609,000
HO-SG-SI SBR-SA	¥304,300 ¥380,800	MI-1225J ¥344,300 ¥420,800	MI-1225J ¥370,300 ¥446,800	MI-1225J ¥511,300 ¥587,800
FW-EW-JW BS-BH-BM-BN	¥267,800 ¥351,500	MI-1225J ¥307,800 ¥391,500	MI-1225J ¥333,800 ¥417,500	MI-1225J ¥474,800 ¥558,500
CW-CL-CB-CF	¥311,000 ¥381,000	MI-1225J ¥351,000 ¥421,000	MI-1225J ¥377,000 ¥447,000	MI-1225J ¥518,000 ¥588,000

サイズ(%) 開口×奥行×高さ 2250×600×850

■品名の中には商品記号が入ります。色の価格はガスレンジ組込みタイプです。

品名	ステンレス(S)	人工大理石(M) ソリッドホワイト	人工大理石(M) グラニッドシリーズ	人工大理石(C) コーリアンシェラ
2400				
グリル付ワークトップ組込み TBG-30A4S	RO-RD-RA-RG-RB ¥467,300 ¥517,300	MI-1240J ¥507,300 ¥557,300	MI-1240J ¥533,300 ¥583,300	MI-1240J ¥674,300 ¥724,300
ガスレンジ組込み TBR-312CA4S	WO-DO-BO ¥407,500 ¥465,000	MI-1240J ¥447,500 ¥505,000	MI-1240J ¥473,500 ¥531,000	MI-1240J ¥614,500 ¥672,000
ESW-ESP-ECW-ERW EPP-EPB-EPG	¥356,500 ¥424,500	MI-1240J ¥396,500 ¥464,500	MI-1240J ¥422,500 ¥490,500	MI-1240J ¥563,500 ¥631,500
MGR-MGG-MGM MGC-MGE-MGW	¥337,800 ¥408,800	MI-1240J ¥377,800 ¥448,800	MI-1240J ¥403,800 ¥474,800	MI-1240J ¥544,800 ¥615,800
HO-SG-SI SBR-SA	¥310,300 ¥386,800	MI-1240J ¥350,300 ¥426,800	MI-1240J ¥376,300 ¥452,800	MI-1240J ¥517,300 ¥593,800
FW-EW-JW BS-BH-BM-BN	¥272,300 ¥356,000	MI-1240J ¥312,300 ¥396,000	MI-1240J ¥338,300 ¥422,000	MI-1240J ¥479,300 ¥563,000
CW-CL-CB-CF	¥320,000 ¥390,000	MI-1240J ¥360,000 ¥430,000	MI-1240J ¥386,000 ¥456,000	MI-1240J ¥527,000 ¥597,000

サイズ(%) 開口×奥行×高さ 2400×600×850

■品名の中には商品記号が入ります。色の価格はガスレンジ組込みタイプです。

品名	ステンレス(S)	人工大理石(M) ソリッドホワイト	人工大理石(M) グラニッドシリーズ	人工大理石(C) コーリアンシェラ
2250				
グリル付ワークトップ組込み TBG-30A4S	RO-RD-RA-RG-RB ¥480,300 ¥530,300	MI-17225P ¥520,300 ¥570,300	MI-17225P ¥546,300 ¥596,300	MI-17225P ¥687,300 ¥737,300
ガスレンジ組込み TBR-312CA4S	WO-DO-BO ¥421,000 ¥478,500	MI-17225P ¥461,000 ¥518,500	MI-17225P ¥487,000 ¥544,500	MI-17225P ¥628,000 ¥685,500
ESW-ESP-ECW-ERW EPP-EPB-EPG	¥370,500 ¥438,500	MI-17225P ¥410,500 ¥478,500	MI-17225P ¥436,500 ¥504,500	MI-17225P ¥577,500 ¥645,500
MGR-MGG-MGM MGC-MGE-MGW	¥352,600 ¥423,800	MI-17225P ¥392,600 ¥463,800	MI-17225P ¥418,600 ¥489,800	MI-17225P ¥559,600 ¥630,800
HO-SG-SI SBR-SA	¥325,300 ¥401,800	MI-17225P ¥367,300 ¥443,800	MI-17225P ¥393,300 ¥469,800	MI-17225P ¥534,300 ¥610,800
FW-EW-JW BS-BH-BM-BN	¥288,800 ¥372,500	MI-17225P ¥330,800 ¥414,500	MI-17225P ¥356,800 ¥440,500	MI-17225P ¥497,800 ¥581,500
CW-CL-CB-CF	¥320,000 ¥390,000	MI-17225P ¥360,000 ¥430,000	MI-17225P ¥386,000 ¥456,000	MI-17225P ¥527,0





# SYSTEM KITCHEN

## 価格表/L型

### システムキッチン

RA: ロイヤルメイプルアイボリー  
 RB: ロイヤルメイプルブラウン  
 RD: ロイヤルダークブラウン  
 RG: ロイヤルメイプルグリーン  
 RO: ロイヤルオーク  
 BO: ブラックオーク  
 DO: ダークオーク  
 WC: ホワイトオーク  
 ES: エクセルホワイトウッド  
 ESP: エクセルホワイトベニング  
 EDW: エクセルチャーミーウッド  
 ERW: エクセルリアルウッド  
 EPP: エクセルパールピンク  
 EPB: エクセルパールブルー  
 EPG: エクセルパールグリーン  
 SA: シャインアーモンド  
 SG: シャイングレー  
 S1: シャインアイボリー  
 SR: シャインレッド  
 MS: ミラージュローズ  
 MJG: ミラージュグレ  
 MW: ミラージュメイプル  
 HO: ハイオーク  
 BH: ベルサントページ  
 BM: ベルサントグリーン  
 BN: ベルサントグレー  
 BS: ベルサントホワイト  
 EW: エレガンスウッド  
 FW: ファインウッド  
 JW: ジョイフルウッド  
 CB: クリスタームページ  
 CF: クリスタームベニング  
 CL: クリスタームライトグレー  
 CW: クリスタームホワイト

※□の中には商品記号が入ります。  
 ■色の価格はガスレンジ組み込みタイプです。

**2250** グリル付クックトップ組み込み TBG-30A4S  
 ガスレンジ組み込み TBR-312CA4S

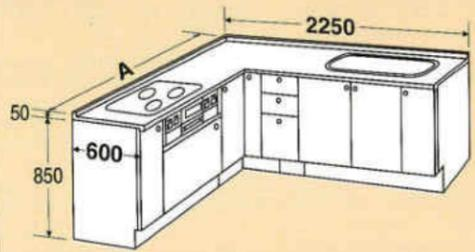

開口 奥行A 使用キャビネット  
 2250×1650 15B(L)・85G・80C(R)・15B(L)・30BD・120J  
 2250×1800 30B(L)・85G・80C(R)・15B(L)・30BD・120J  
 2250×1950 30B(L)・85G・105C(R)・15B(L)・30BD・120J  
 2250×2100 30B(L)・85G・15B(R)・105C(R)・15B(L)・30BD・120J

**2400** グリル付クックトップ組み込み TBG-30A4S  
 ガスレンジ組み込み TBR-312CA4S

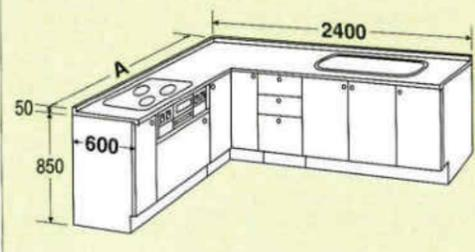

開口 奥行A 使用キャビネット  
 2400×1650 15B(L)・85G・80C(R)・30B(L)・30BD・120J  
 2400×1800 30B(L)・85G・80C(R)・30B(L)・30BD・120J  
 2400×1950 30B(L)・85G・105C(R)・30B(L)・30BD・120J  
 2400×2100 30B(L)・85G・15B(R)・105C(R)・30B(L)・30BD・120J

**2250** グリル付クックトップ組み込み TBG-30A4S  
 ガスレンジ組み込み TBR-312CA4S

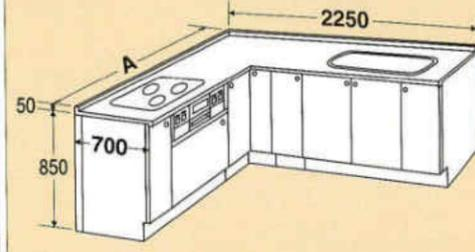

開口 奥行A 使用キャビネット  
 2250×1650 15B(L)・85G・80C・15B(L)・120J  
 2250×1800 30B(L)・85G・80C・15B(L)・120J  
 2250×1950 30B(L)・85G・15B(R)・80C・15B(L)・120J  
 2250×2100 30B(L)・85G・30B(R)・80C・15B(L)・120J

**2400** グリル付クックトップ組み込み TBG-30A4S  
 ガスレンジ組み込み TBR-312CA4S

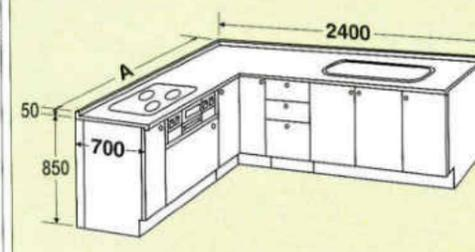

開口 奥行A 使用キャビネット  
 2400×1650 15B(L)・85G・80C・30BD・120J  
 2400×1800 30B(L)・85G・80C・30BD・120J  
 2400×1950 30B(L)・85G・15B(R)・80C・30BD・120J  
 2400×2100 30B(L)・85G・30B(R)・80C・30BD・120J

品名	ステンレス(S)			
	ジャンボ槽(J)			
	1650	1800	1950	2100
RO・RD・RA RG・RB	S□□-2216J ¥733,800	S□□-2218J ¥745,600	S□□-2219J ¥771,600	S□□-2221J ¥807,100
WO・DO・BO	S□□-2216J ¥653,300	S□□-2218J ¥665,100	S□□-2219J ¥691,100	S□□-2221J ¥726,600
ESW・ESP・ECW・ERW EPP・EPB・EPG	S□□-2216J ¥572,500	S□□-2218J ¥585,500	S□□-2219J ¥609,500	S□□-2221J ¥638,000
MGR・MGG・MGM MGC・MGE・MGW	S□□-2216J ¥478,300	S□□-2218J ¥483,800	S□□-2219J ¥503,800	S□□-2221J ¥524,800
HO・SG・SI SBR・SA	S□□-2216J ¥443,300	S□□-2218J ¥448,800	S□□-2219J ¥465,800	S□□-2221J ¥483,800
FW・EW・JW BS・BH・BM・BN	S□□-2216J ¥471,800	S□□-2218J ¥478,900	S□□-2219J ¥493,200	S□□-2221J ¥501,900
CW・CL・CB・CF	S□□-2216J ¥444,500	S□□-2218J ¥451,000	S□□-2219J ¥470,000	S□□-2221J ¥491,000
RO・RD・RA RG・RB	S□□-2416J ¥667,600	S□□-2418J ¥679,400	S□□-2419J ¥704,400	S□□-2421J ¥739,900
WO・DO・BO	S□□-2416J ¥588,000	S□□-2418J ¥597,500	S□□-2419J ¥620,500	S□□-2421J ¥649,000
ESW・ESP・ECW・ERW EPP・EPB・EPG	S□□-2416J ¥513,000	S□□-2418J ¥521,000	S□□-2419J ¥542,500	S□□-2421J ¥565,000
MGR・MGG・MGM MGC・MGE・MGW	S□□-2416J ¥486,300	S□□-2418J ¥491,800	S□□-2419J ¥510,800	S□□-2421J ¥531,800
HO・SG・SI SBR・SA	S□□-2416J ¥450,800	S□□-2418J ¥455,800	S□□-2419J ¥472,300	S□□-2421J ¥490,300
FW・EW・JW BS・BH・BM・BN	S□□-2416J ¥479,200	S□□-2418J ¥481,600	S□□-2419J ¥498,600	S□□-2421J ¥507,300
CW・CL・CB・CF	S□□-2416J ¥457,500	S□□-2418J ¥464,000	S□□-2419J ¥482,000	S□□-2421J ¥503,000
RO・RD・RA RG・RB	S□□-7-2216P ¥624,800	S□□-7-2218P ¥637,100	S□□-7-2219P ¥672,600	S□□-7-2221P ¥684,900
WO・DO・BO	S□□-7-2216P ¥557,000	S□□-7-2218P ¥567,000	S□□-7-2219P ¥595,500	S□□-7-2221P ¥605,500
ESW・ESP・ECW・ERW EPP・EPB・EPG	S□□-7-2216P ¥493,000	S□□-7-2218P ¥501,500	S□□-7-2219P ¥524,000	S□□-7-2221P ¥532,500
MGR・MGG・MGM MGC・MGE・MGW	S□□-7-2216P ¥473,000	S□□-7-2218P ¥479,000	S□□-7-2219P ¥500,000	S□□-7-2221P ¥506,000
HO・SG・SI SBR・SA	S□□-7-2216P ¥443,300	S□□-7-2218P ¥448,800	S□□-7-2219P ¥466,800	S□□-7-2221P ¥472,300
FW・EW・JW BS・BH・BM・BN	S□□-7-2216P ¥402,000	S□□-7-2218P ¥406,400	S□□-7-2219P ¥421,400	S□□-7-2221P ¥425,800
RO・RD・RA RG・RB	S□□-7-2416P ¥669,300	S□□-7-2418P ¥681,600	S□□-7-2419P ¥717,100	S□□-7-2421P ¥729,400
WO・DO・BO	S□□-7-2416P ¥597,000	S□□-7-2418P ¥607,000	S□□-7-2419P ¥635,500	S□□-7-2421P ¥645,500
ESW・ESP・ECW・ERW EPP・EPB・EPG	S□□-7-2416P ¥527,500	S□□-7-2418P ¥536,000	S□□-7-2419P ¥558,500	S□□-7-2421P ¥567,000
MGR・MGG・MGM MGC・MGE・MGW	S□□-7-2416P ¥505,600	S□□-7-2418P ¥511,600	S□□-7-2419P ¥532,600	S□□-7-2421P ¥538,600
HO・SG・SI SBR・SA	S□□-7-2416P ¥471,300	S□□-7-2418P ¥476,800	S□□-7-2419P ¥494,800	S□□-7-2421P ¥500,300
FW・EW・JW BS・BH・BM・BN	S□□-7-2416P ¥419,800	S□□-7-2418P ¥424,200	S□□-7-2419P ¥439,200	S□□-7-2421P ¥443,600

人工大理石(M) ソリッドホワイト				人工大理石(M) グラニトシリーズ				人工大理石(C) コーリアンシェラ			
ジャンボ槽(J)				ジャンボ槽(J)				ジャンボ槽(J)			
1650	1800	1950	2100	1650	1800	1950	2100	1650	1800	1950	2100
M□□-2216J ¥733,800	M□□-2218J ¥745,600	M□□-2219J ¥771,600	M□□-2221J ¥807,100	M□□-2216J ¥791,800	M□□-2218J ¥803,100	M□□-2219J ¥831,100	M□□-2221J ¥866,600	C□□-2216J ¥1,022,800	C□□-2218J ¥1,035,100	C□□-2219J ¥1,061,100	C□□-2221J ¥1,096,600
M□□-2216J ¥783,800	M□□-2218J ¥795,600	M□□-2219J ¥821,600	M□□-2221J ¥857,100	M□□-2216J ¥841,800	M□□-2218J ¥853,100	M□□-2219J ¥881,100	M□□-2221J ¥916,600	C□□-2216J ¥1,072,800	C□□-2218J ¥1,085,100	C□□-2219J ¥1,111,100	C□□-2221J ¥1,146,600
M□□-2216J ¥656,500	M□□-2218J ¥666,000	M□□-2219J ¥690,000	M□□-2221J ¥718,500	M□□-2216J ¥714,500	M□□-2218J ¥723,500	M□□-2219J ¥749,500	M□□-2221J ¥778,000	C□□-2216J ¥945,500	C□□-2218J ¥955,500	C□□-2219J ¥979,500	C□□-2221J ¥1,008,000
M□□-2216J ¥583,000	M□□-2218J ¥591,000	M□□-2219J ¥613,500	M□□-2221J ¥636,000	M□□-2216J ¥641,000	M□□-2218J ¥648,500	M□□-2219J ¥673,000	M□□-2221J ¥695,500	C□□-2216J ¥872,000	C□□-2218J ¥880,500	C□□-2219J ¥903,000	C□□-2221J ¥925,500
M□□-2216J ¥651,000	M□□-2218J ¥659,000	M□□-2219J ¥681,500	M□□-2221J ¥704,000	M□□-2216J ¥709,000	M□□-2218J ¥716,500	M□□-2219J ¥741,000	M□□-2221J ¥763,500	C□□-2216J ¥940,000	C□□-2218J ¥948,500	C□□-2219J ¥971,000	C□□-2221J ¥993,500
M□□-2216J ¥558,800	M□□-2218J ¥564,300	M□□-2219J ¥584,300	M□□-2221J ¥605,300	M□□-2216J ¥616,800	M□□-2218J ¥621,800	M□□-2219J ¥643,800	M□□-2221J ¥664,800	C□□-2216J ¥847,800	C□□-2218J ¥853,800	C□□-2219J ¥873,800	C□□-2221J ¥894,800
M□□-2216J ¥630,000	M□□-2218J ¥635,500	M□□-2219J ¥655,500	M□□-2221J ¥676,500	M□□-2216J ¥688,000	M□□-2218J ¥693,000	M□□-2219J ¥715,000	M□□-2221J ¥736,000	C□□-2216J ¥919,000	C□□-2218J ¥925,000	C□□-2219J ¥945,000	C□□-2221J ¥966,000
M□□-2216J ¥523,800	M□□-2218J ¥528,800	M□□-2219J ¥546,300	M□□-2221J ¥564,300	M□□-2216J ¥581,800	M□□-2218J ¥586,300	M□□-2219J ¥605,800	M□□-2221J ¥623,800	C□□-2216J ¥812,800	C□□-2218J ¥818,300	C□□-2219J ¥835,800	C□□-2221J ¥853,800
M□□-2216J ¥600,300	M□□-2218J ¥605,300	M□□-2219J ¥622,800	M□□-2221J ¥640,800	M□□-2216J ¥658,300	M□□-2218J ¥662,800	M□□-2219J ¥682,300	M□□-2221J ¥700,300	C□□-2216J ¥889,300	C□□-2218J ¥894,800	C□□-2219J ¥912,300	C□□-2221J ¥930,300
M□□-2216J ¥471,800	M□□-2218J ¥475,700	M□□-2219J ¥483,700	M□□-2221J ¥498,700	M□□-2216J ¥529,800	M□□-2218J ¥533,200	M□□-2219J ¥543,200	M□□-2221J ¥558,200	C□□-2216J ¥760,800	C□□-2218J ¥765,200	C□□-2219J ¥773,200	C□□-2221J ¥788,200
M□□-2216J ¥555,500	M□□-2218J ¥559,400	M□□-2219J ¥567,400	M□□-2221J ¥582,400	M□□-2216J ¥613,500	M□□-2218J ¥616,900	M□□-2219J ¥626,900	M□□-2221J ¥641,900	C□□-2216J ¥844,500	C□□-2218J ¥848,900	C□□-2219J ¥856,900	C□□-2221J ¥871,900
M□□-2216J ¥525,000	M□□-2218J ¥531,500	M□□-2219J ¥550,500	M□□-2221J ¥571,500	M□□-2216J ¥583,000	M□□-2218J ¥589,000	M□□-2219J ¥610,000	M□□-2221J ¥631,000	C□□-2216J ¥814,000	C□□-2218J ¥821,000	C□□-2219J ¥840,000	C□□-2221J ¥861,000
M□□-2216J ¥595,000	M□□-2218J ¥601,500	M□□-2219J ¥620,500	M□□-2221J ¥641,500	M□□-2216J ¥653,000	M□□-2218J ¥659,000	M□□-2219J ¥680,000	M□□-2221J ¥701,000	C□□-2216J ¥884,000	C□□-2218J ¥891,000	C□□-2219J ¥910,000	C□□-2221J ¥931,000
M□□-2416J ¥749,100	M□□-2418J ¥760,900	M□□-2419J ¥786,900	M□□-2421J ¥822,400	M□□-2416J ¥808,100	M□□-2418J ¥820,400	M□□-2419J ¥847,400	M□□-2421J ¥883,900	C□□-2416J ¥1,039,100	C□□-2418J ¥1,051,400	C□□-2419J ¥1,077,400	C□□-2421J ¥1,112,900
M□□-2416J ¥799,100	M□□-2418J ¥810,900	M□□-2419J ¥836,900	M□□-2421J ¥872,400	M□□-2416J ¥858,100	M□□-2418J ¥870,400	M□□-2419J ¥897,400	M□□-2421J ¥933,900	C□□-2416J ¥1,089,100	C□□-2418J ¥1,101,400	C□□-2419J ¥1,127,400	C□□-2421J ¥1,162,900
M□□-2416J ¥669,500	M□□-2418J ¥679,000	M□□-2419J ¥703,000	M□□-2421J ¥731,500	M□□-2416J ¥728,500	M□□-2418J ¥738,500	M□□-2419J ¥763,500	M□□-2421J ¥793,000	C□□-2416J ¥959,500	C□□-2418J ¥969,500	C□□-2419J ¥995,500	C□□-2421J ¥1,022,000
M□□-2416J ¥727,000	M□□-2418J ¥736,500	M□□-2419J ¥760,500	M□□-2421J ¥789,000	M□□-2416J ¥786,000	M□□-2418J ¥796,000	M□□-2419J ¥821,000	M□□-2421J ¥850,500	C□□-2416J ¥1,017,000	C□□-2418J ¥1,027,000	C□□-2419J ¥1,051,000	C□□-2421J ¥1,079,500
M□□-2416J ¥594,500	M□□-2418J ¥602,500	M□□-2419J ¥625,000	M□□-2421J ¥647,500	M□□-2416J ¥653,500	M□□-2418J ¥662,000	M□□-2419J ¥685,500	M□□-2421J ¥709,000	C□□-2416J ¥982,500	C□□-2418J ¥989,000	C□□-2419J ¥1,015,500	C□□-2421J ¥1,038,000
M□□-2416J ¥662,500	M□□-2418J ¥670,500	M□□-2419J ¥693,000	M□□-2421J ¥715,500	M□□-2416J ¥721,500	M□□-2418J ¥730,000	M□□-2419J ¥753,000	M□□-2421J ¥777,000	C□□-2416J ¥952,500	C□□-2418J ¥959,000	C□□-2419J ¥983,500	C□□-2421J ¥1,006,000
M□□-2416J ¥567,800	M□□-2418J ¥573,300	M□□-2419J ¥593,300	M□□-2421J ¥614,300	M□□-2416J ¥626,800	M□□-2418J ¥632,800	M□□-2419J ¥653,800	M□□-2421J ¥675,800	C□□-2416J ¥929,000	C□□-2418J ¥935,000	C□□-2419J ¥955,000	C□□-2421J ¥976,000
M□□-2416J ¥639,000	M□□-2418J ¥644,500	M□□-2419J ¥664,500	M□□-2421J ¥685,500	M□□-2416J ¥698,000	M□□-2418J ¥704,000	M□□-2419J ¥725,000	M□□-2421J ¥747,000	C□□-2416J ¥929,000	C□□-2418J ¥935,000	C□□-2419J ¥955,000	C□□-2421J ¥976,000
M□□-2416J ¥532,300	M□□-2418J ¥537,300	M□□-2419J ¥554,800	M□□-2421J ¥572,800	M□□-2416J ¥591,300	M□□-2418J ¥596,800	M□□-2419J ¥615,300	M□□-2421J ¥634,300	C□□-2416J ¥822,300	C□□-2418J ¥827,800	C□□-2419J ¥845,300	C□□-2421J ¥863,300
M□□-2416J ¥608,800	M□□-2418J ¥613,800	M□□-2419J ¥631,300	M□□-2421J ¥649,300	M□□-2416J ¥667,800	M□□-2418J ¥673,300	M□□-2419J ¥691,800	M□□-2421J ¥710,800</				



# SYSTEM KITCHEN

価格表 / L型  
システムキッチン

RA: ロイヤルメイプル RD: ロイヤルオーク RO: ロイヤルオーク RB: ロイヤルメイプル RG: ロイヤルメイプル RD: ロイヤルオーク RE: エクセルウッド RW: エクセルウッド RS: エクセルウッド RT: エクセルウッド  
WD: ホワイトオーク WJ: ホワイトオーク WS: ホワイトオーク  
EG: エクセルグリーン SA: シャインアッシュ SB: シャインアッシュ SC: シャインアッシュ SD: シャインアッシュ SE: シャインアッシュ SF: シャインアッシュ SG: シャインアッシュ SH: シャインアッシュ SJ: シャインアッシュ SK: シャインアッシュ SL: シャインアッシュ SM: シャインアッシュ SN: シャインアッシュ SO: シャインアッシュ SP: シャインアッシュ SQ: シャインアッシュ SR: シャインアッシュ SS: シャインアッシュ ST: シャインアッシュ SU: シャインアッシュ SV: シャインアッシュ SW: シャインアッシュ SX: シャインアッシュ SY: シャインアッシュ SZ: シャインアッシュ  
MM: ミラージュメイル HD: ハイグランド  
BW: ベルウッド BC: ベルウッド BD: ベルウッド BE: ベルウッド BF: ベルウッド BG: ベルウッド BH: ベルウッド BI: ベルウッド BJ: ベルウッド BK: ベルウッド BL: ベルウッド BM: ベルウッド BN: ベルウッド BO: ベルウッド BP: ベルウッド BQ: ベルウッド BR: ベルウッド BS: ベルウッド BT: ベルウッド BU: ベルウッド BV: ベルウッド BW: ベルウッド BX: ベルウッド BY: ベルウッド BZ: ベルウッド  
FW: ファインウッド JW: ジョイフルウッド  
CW: クラシック CF: クラシック CE: クラシック CF: クラシック CG: クラシック CH: クラシック CI: クラシック CJ: クラシック CK: クラシック CL: クラシック CM: クラシック CN: クラシック CO: クラシック CP: クラシック CQ: クラシック CR: クラシック CS: クラシック CT: クラシック CU: クラシック CV: クラシック CW: クラシック CX: クラシック CY: クラシック CZ: クラシック

※□の中には商品記号が入ります。  
色の価格はガスレンジ組込みタイプです。

## 2850

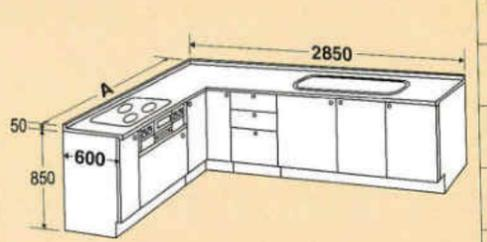

開口 奥行A 使用キャビネット  
2850×1650 15B(L)・50G・50C(R)・30B(L)・45BD・105J・45B(R)  
2850×1800 30B(L)・50G・50C(R)・30B(L)・45BD・105J・45B(R)  
2850×1950 30B(L)・50G・105C(R)・30B(L)・45BD・105J・45B(R)  
2850×2100 30B(L)・50G・15B(R)・105C(R)・30B(L)・45BD・105J・45B(R)

## 3000

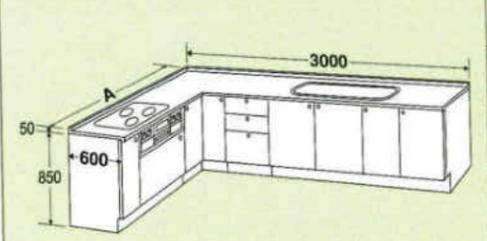

開口 奥行A 使用キャビネット  
3000×1650 15B(L)・50G・50C(R)・30B(L)・45BD・120J・45B(R)  
3000×1800 30B(L)・50G・50C(R)・30B(L)・45BD・120J・45B(R)  
3000×1950 30B(L)・50G・105C(R)・30B(L)・45BD・120J・45B(R)  
3000×2100 30B(L)・50G・15B(R)・105C(R)・30B(L)・45BD・120J・45B(R)

品名	ステンレス(S)			
	ジャンボ槽(J)			
	1650	1800	1950	2100
RO・RD・RA RG・RB	S□□-2816J ¥731,400	S□□-2818J ¥743,200	S□□-2819J ¥769,200	S□□-2821J ¥804,700
WO・DO・BO	S□□-2816J ¥640,500	S□□-2818J ¥650,000	S□□-2819J ¥674,000	S□□-2821J ¥702,500
ESW・ESP・ECW・ERW EPP・EPB・EPG	S□□-2816J ¥558,000	S□□-2818J ¥566,000	S□□-2819J ¥588,500	S□□-2821J ¥611,000
MGR・MGG・MGM MGC・MGE・MGW	S□□-2816J ¥527,700	S□□-2818J ¥533,200	S□□-2819J ¥553,200	S□□-2821J ¥574,200
HO・SG・SI SBR・SA	S□□-2816J ¥487,500	S□□-2818J ¥492,500	S□□-2819J ¥510,000	S□□-2821J ¥528,000
FW・EW・JW BS・BH・BM・BN	S□□-2816J ¥428,700	S□□-2818J ¥432,600	S□□-2819J ¥440,600	S□□-2821J ¥455,600
CW・CL・CB・CF	S□□-2816J ¥500,500	S□□-2818J ¥507,000	S□□-2819J ¥526,000	S□□-2821J ¥547,000
RO・RD・RA RG・RB	S□□-3016J ¥741,500	S□□-3018J ¥753,300	S□□-3019J ¥779,300	S□□-3021J ¥814,800
WO・DO・BO	S□□-3016J ¥648,000	S□□-3018J ¥657,500	S□□-3019J ¥681,500	S□□-3021J ¥710,000
ESW・ESP・ECW・ERW EPP・EPB・EPG	S□□-3016J ¥563,500	S□□-3018J ¥571,500	S□□-3019J ¥594,000	S□□-3021J ¥616,500
MGR・MGG・MGM MGC・MGE・MGW	S□□-3016J ¥532,400	S□□-3018J ¥537,900	S□□-3019J ¥557,900	S□□-3021J ¥578,900
HO・SG・SI SBR・SA	S□□-3016J ¥491,800	S□□-3018J ¥496,800	S□□-3019J ¥514,300	S□□-3021J ¥532,300
FW・EW・JW BS・BH・BM・BN	S□□-3016J ¥432,100	S□□-3018J ¥436,000	S□□-3019J ¥444,000	S□□-3021J ¥459,000
CW・CL・CB・CF	S□□-3016J ¥513,000	S□□-3018J ¥519,500	S□□-3019J ¥538,500	S□□-3021J ¥559,500

## 2850

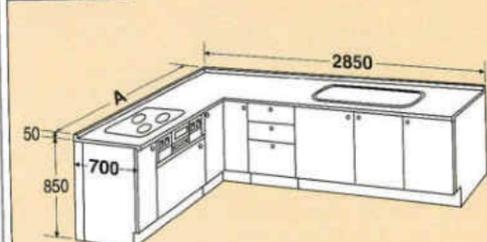

開口 奥行A 使用キャビネット  
2850×1650 15B(L)・50G・50C・45BD・105J・45B(R)  
2850×1800 30B(L)・50G・50C・45BD・105J・45B(R)  
2850×1950 30B(L)・50G・105C・45BD・105J・45B(R)  
2850×2100 30B(L)・50G・15B(R)・50C・45BD・105J・45B(R)

## 3000

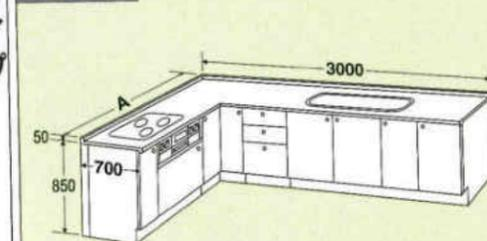

開口 奥行A 使用キャビネット  
3000×1650 15B(L)・50G・50C・45BD・120J・45B(R)  
3000×1800 30B(L)・50G・50C・45BD・120J・45B(R)  
3000×1950 30B(L)・50G・105C・45BD・120J・45B(R)  
3000×2100 30B(L)・50G・15B(R)・50C・45BD・120J・45B(R)

RO・RD・RA RG・RB	S□□-7-2816P ¥736,900	S□□-7-2818P ¥749,200	S□□-7-2819P ¥784,700	S□□-7-2821P ¥797,000
WO・DO・BO	S□□-7-2816P ¥653,500	S□□-7-2818P ¥663,500	S□□-7-2819P ¥692,000	S□□-7-2821P ¥702,000
ESW・ESP・ECW・ERW EPP・EPB・EPG	S□□-7-2816P ¥576,500	S□□-7-2818P ¥585,000	S□□-7-2819P ¥607,500	S□□-7-2821P ¥616,000
MGR・MGG・MGM MGC・MGE・MGW	S□□-7-2816P ¥551,000	S□□-7-2818P ¥557,000	S□□-7-2819P ¥578,000	S□□-7-2821P ¥584,000
HO・SG・SI SBR・SA	S□□-7-2816P ¥512,000	S□□-7-2818P ¥517,500	S□□-7-2819P ¥535,500	S□□-7-2821P ¥541,000
FW・EW・JW BS・BH・BM・BN	S□□-7-2816P ¥454,800	S□□-7-2818P ¥459,200	S□□-7-2819P ¥474,200	S□□-7-2821P ¥478,600
RO・RD・RA RG・RB	S□□-7-3016P ¥748,700	S□□-7-3018P ¥761,000	S□□-7-3019P ¥796,500	S□□-7-3021P ¥808,800
WO・DO・BO	S□□-7-3016P ¥662,500	S□□-7-3018P ¥672,500	S□□-7-3019P ¥701,000	S□□-7-3021P ¥711,000
ESW・ESP・ECW・ERW EPP・EPB・EPG	S□□-7-3016P ¥583,500	S□□-7-3018P ¥592,000	S□□-7-3019P ¥614,500	S□□-7-3021P ¥623,000
MGR・MGG・MGM MGC・MGE・MGW	S□□-7-3016P ¥557,200	S□□-7-3018P ¥563,200	S□□-7-3019P ¥584,200	S□□-7-3021P ¥590,200
HO・SG・SI SBR・SA	S□□-7-3016P ¥517,800	S□□-7-3018P ¥523,300	S□□-7-3019P ¥541,300	S□□-7-3021P ¥546,800
FW・EW・JW BS・BH・BM・BN	S□□-7-3016P ¥459,700	S□□-7-3018P ¥464,100	S□□-7-3019P ¥479,100	S□□-7-3021P ¥483,500

人工大理石(M) ソリッドホワイト				人工大理石(M) グラニットシリーズ				人工大理石(C) コーリアンシェラ			
ジャンボ槽(J)				ジャンボ槽(J)				ジャンボ槽(J)			
1650	1800	1950	2100	1650	1800	1950	2100	1650	1800	1950	2100
M□□-2816J	M□□-2818J	M□□-2819J	M□□-2821J	M□□-2816J	M□□-2818J	M□□-2819J	M□□-2821J	C□□-2816J	C□□-2818J	C□□-2819J	C□□-2821J
¥817,900	¥829,700	¥855,700	¥891,200	¥880,900	¥893,200	¥919,700	¥955,700	¥1,123,900	¥1,136,200	¥1,162,200	¥1,197,700
¥867,900	¥879,700	¥905,700	¥941,200	¥930,900	¥943,200	¥969,700	¥1,005,700	¥1,173,900	¥1,186,200	¥1,212,200	¥1,247,700
M□□-2816J	M□□-2818J	M□□-2819J	M□□-2821J	M□□-2816J	M□□-2818J	M□□-2819J	M□□-2821J	C□□-2816J	C□□-2818J	C□□-2819J	C□□-2821J
¥727,000	¥736,500	¥760,500	¥789,000	¥790,000	¥800,000	¥824,500	¥853,500	¥1,033,000	¥1,043,000	¥1,067,000	¥1,095,500
¥784,500	¥794,000	¥818,000	¥846,500	¥847,500	¥857,500	¥882,000	¥911,000	¥1,090,500	¥1,100,500	¥1,124,500	¥1,153,000
M□□-2816J	M□□-2818J	M□□-2819J	M□□-2821J	M□□-2816J	M□□-2818J	M□□-2819J	M□□-2821J	C□□-2816J	C□□-2818J	C□□-2819J	C□□-2821J
¥644,500	¥652,500	¥675,000	¥675,500	¥707,500	¥716,000	¥739,000	¥762,000	¥950,500	¥959,000	¥981,500	¥1,004,000
¥712,500	¥720,500	¥743,000	¥765,500	¥775,500	¥784,000	¥807,000	¥830,000	¥1,018,500	¥1,027,000	¥1,049,500	¥1,072,000
M□□-2816J	M□□-2818J	M□□-2819J	M□□-2821J	M□□-2816J	M□□-2818J	M□□-2819J	M□□-2821J	C□□-2816J	C□□-2818J	C□□-2819J	C□□-2821J
¥614,200	¥619,700	¥639,700	¥660,700	¥677,200	¥683,200	¥703,700	¥725,200	¥920,200	¥926,200	¥946,200	¥967,200
¥685,400	¥690,900	¥710,900	¥731,900	¥748,400	¥754,400	¥774,900	¥796,400	¥991,400	¥997,400	¥1,017,400	¥1,038,400
M□□-2816J	M□□-2818J	M□□-2819J	M□□-2821J	M□□-2816J	M□□-2818J	M□□-2819J	M□□-2821J	C□□-2816J	C□□-2818J	C□□-2819J	C□□-2821J
¥574,000	¥579,000	¥596,500	¥614,500	¥637,000	¥642,500	¥660,500	¥679,000	¥880,000	¥885,500	¥903,000	¥921,000
¥650,500	¥655,500	¥673,000	¥691,000	¥713,500	¥719,000	¥737,000	¥755,500	¥956,500	¥962,000	¥979,500	¥997,500
M□□-2816J	M□□-2818J	M□□-2819J	M□□-2821J	M□□-2816J	M□□-2818J	M□□-2819J	M□□-2821J	C□□-2816J	C□□-2818J	C□□-2819J	C□□-2821J
¥515,200	¥519,100	¥527,100	¥542,100	¥578,200	¥582,600	¥591,100	¥606,600	¥821,200	¥825,600	¥833,600	¥848,600
¥598,900	¥602,800	¥610,800	¥625,800	¥661,900	¥666,300	¥674,800	¥690,300	¥904,900	¥909,300	¥917,300	¥932,300
M□□-2816J	M□□-2818J	M□□-2819J	M□□-2821J	M□□-2816J	M□□-2818J	M□□-2819J	M□□-2821J	C□□-2816J	C□□-2818J	C□□-2819J	C□□-2821J
¥587,000	¥593,500	¥612,500	¥633,500	¥650,000	¥657,000	¥676,500	¥698,000	¥893,000	¥900,000	¥919,000	¥940,000
¥657,000	¥663,500	¥682,500	¥703,500	¥720,000	¥727,000	¥746,500	¥768,000	¥963,000	¥970,000	¥989,000	¥1,010,000
M□□-3016J	M□□-3018J	M□□-3019J	M□□-3021J	M□□-3016J	M□□-3018J	M□□-3019J	M□□-3021J	C□□-3016J	C□□-3018J	C□□-3019J	C□□-3021J
¥825,500	¥837,300	¥863,300	¥898,800	¥888,500	¥900,800	¥927,300	¥963,300	¥1,138,500	¥1,150,800	¥1,176,800	¥1,212,300
¥875,500	¥887,300	¥913,300	¥948,800	¥938,500	¥950,800	¥977,300	¥1,013,300	¥1,188,500	¥1,200,800	¥1,226,800	¥1,262,300
M□□-3016J	M□□-3018J	M□□-3019J	M□□-3021J	M□□-3016J	M□□-3018J	M□□-3019J	M□□-3021J	C□□-3016J	C□□-3018J	C□□-3019J	C□□-3021J
¥732,000	¥741,500	¥765,500	¥794,000	¥795,000	¥805,000	¥829,500	¥858,500	¥1,045,000	¥1,055,000	¥1,079,000	¥1,107,500
¥789,500	¥799,000	¥823,000	¥851,500	¥852,500	¥862,500	¥887,000	¥916,000	¥1,102,500	¥1,112,500	¥1,136,500	¥1,165,500
M□□-3016J	M□□-3018J	M□□-3019J	M□□-3021J	M□□-3016J	M□□-3018J	M□□-3019J	M□□-3021J	C□□-3016J	C□□-3018J	C□□-3019J	C□□-3021J
¥647,500	¥655,500	¥678,000	¥678,500	¥710,500	¥719,000	¥742,000	¥765,000	¥960,500	¥969,000	¥991,500	¥1,014,000
¥715,500	¥723,500	¥746,000	¥768,500	¥778,500	¥787,000	¥810,000	¥833,000	¥1,028,500	¥1,037,000	¥1,059,500	¥1,082,000
M□□-3016J	M□□-3018J	M□□-3019J	M□□-3021J	M□□-3016J	M□□-3018J	M□□-3019J	M□□-3021J	C□□-3016J	C□□-3018J	C□□-3019J	C□□-3021J
¥616,400	¥621,900	¥641,900	¥662,900	¥679,400	¥685,400	¥705,900	¥727,400	¥929,400	¥935,400	¥955,400	¥976,400
¥687,600	¥693,100	¥713,100	¥734,100	¥750,600	¥756,600	¥777,100	¥798,600	¥1,000,600	¥1,006,600	¥1,026,600	¥1,047,600
M□□-3016J	M□□-3018J	M□□-3019J	M□□-3021J	M□□-3016J	M□□-3018J	M□□-3019J	M□□-3021J	C□□-3016J	C□□-3018J	C□□-3019J	C□□-3021J
¥575,800	¥580,800	¥598,300	¥616,300	¥638,800	¥644,300	¥662,300	¥680,800	¥888,800	¥894,300	¥911,800	¥929,800
¥652,300	¥657,300	¥674,800	¥692,800	¥715,300	¥720,800	¥738,800	¥757,300	¥965,300	¥970,800	¥988,300	¥1,006,300
M□□-3016J	M□□-3018J	M□□-3019J	M□□-3021J	M□□-3016J	M□□-3018J	M□□-3019J	M□□-3021J	C□□-3016J	C□□-3018J	C□□-3019J	C□□-3021J
¥516,100	¥520,000	¥528									



# SYSTEM KITCHEN

ウォールキャビネット(吊戸棚)・トールキャビネット(収納庫)  
システムキッチン

## MGR・MGG MGM・MGW MGC・MGE

※□の中には商品記号が入ります。

吊戸棚 □□-135T ¥48,600 1350×360×500	□□-120T ¥40,500 1200×360×500	□□-90T ¥33,000 900×360×500	□□-60T ¥26,700 600×360×500	□□-45T・R(L) ¥20,500 450×360×500	□□-30T・R(L) ¥17,000 300×360×500	□□-15T・R(L) ¥14,600 150×360×500	吊戸棚 □□-756TC・R(L) ¥46,000 750×600×500 イラストは右仕様。
セミロング吊戸棚 □□-135TM ¥61,200 1350×360×700	□□-120TM ¥51,600 1200×360×700	□□-90TM ¥40,200 900×360×700	□□-60TM ¥28,700 600×360×700	□□-45TM・R(L) ¥22,500 450×360×700	□□-30TM・R(L) ¥19,800 300×360×700	□□-15TM・R(L) ¥16,800 150×360×700	セミロング吊戸棚 □□-756TCM・R(L) ¥51,500 750×600×700 イラストは右仕様。
ロング吊戸棚 □□-90TL ¥51,000 900×360×900	□□-60TL ¥41,800 600×360×900	□□-45TL・R(L) ¥34,600 450×360×900	□□-30TL・R(L) ¥27,200 300×360×900	水切棚付吊戸棚 □□-90TLM ¥65,000 900×360×900	□□-60TLM ¥55,000 600×360×900	ロング吊戸棚 □□-756TCL・R(L) ¥57,500 750×600×900 イラストは右仕様。	

ロングガラス吊戸棚 □□-90TLG ¥53,600 900×360×900	□□-60TLG ¥44,300 600×360×900	□□-45TLG・R(L) ¥36,700 450×360×900	□□-30TLG・R(L) ¥28,600 300×360×900	中櫃ガラス吊戸棚 □□-90TCG ¥37,400 900×272×400	□□-60TCG ¥24,300 600×272×400	両面ガラス吊戸棚 □□-135TWMG ¥125,000 1350×416×700	蛍光灯付吊戸棚 □□-90TMF ¥51,600 900×360×700	
レンジ台	スライド収納庫	両面収納庫	両面カウンター ※扉は片面仕様です。					
上台 600×582×500 □□-S-60TU ¥31,400	600×582×500 □□-S-45TU R/L ¥31,400	450×582×500 □□-S-45TU R/L ¥23,900	450×582×500 □□-S-30TU R/L ¥23,900	600×430×500 □□-S-60KTU ¥30,600	600×430×500 □□-S-60KTU ¥30,600	450×430×500 □□-S-45KTU R/L ¥23,200	450×430×500 □□-S-45KTU R/L ¥23,200	600×450×500 □□-S-60TLW ¥26,700
中台 600×582×969 □□-S-60M ¥46,300	600×582×969 □□-S-60MG ¥51,000	450×582×969 □□-S-45MB R/L ¥41,000	450×582×969 □□-S-45MB R/L ¥69,000	600×430×969 □□-S-60KM ¥47,500	600×430×969 □□-S-60KM ¥46,000	450×430×969 □□-S-45KM R/L ¥49,800	450×430×969 □□-S-45KM R/L ¥42,200	
下台 600×582×831 □□-S-60B ¥53,000	600×582×831 □□-S-60BD ¥53,000	450×582×831 □□-S-45B ¥49,000	450×582×831 □□-S-45B ¥49,000	600×430×831 □□-S-60B ¥38,000	600×430×831 □□-S-60B ¥51,600	450×430×831 □□-S-45B R/L ¥33,000	450×430×831 □□-S-45B R/L ¥33,000	600×450×1800 □□-S-60TDW ¥120,000

## HO・SBR SG・SI SA

※□の中には商品記号が入ります。  
※シャインシリーズについては、ガラス扉が木目のみとなります。

吊戸棚 □□-135T ¥40,500 1350×360×500	□□-120T ¥36,500 1200×360×500	□□-90T ¥30,000 900×360×500	□□-60T ¥24,500 600×360×500	□□-45T・R(L) ¥17,500 450×360×500	□□-30T・R(L) ¥15,500 300×360×500	□□-15T・R(L) ¥13,000 150×360×500	吊戸棚 □□-756TC・R(L) ¥40,000 750×600×500 イラストは右仕様。
セミロング吊戸棚 □□-135TM ¥51,000 1350×360×700	□□-120TM ¥43,000 1200×360×700	□□-90TM ¥33,500 900×360×700	□□-60TM ¥27,000 600×360×700	□□-45TM・R(L) ¥19,500 450×360×700	□□-30TM・R(L) ¥16,500 300×360×700	□□-15TM・R(L) ¥14,000 150×360×700	セミロング吊戸棚 □□-756TCM・R(L) ¥45,000 750×600×700 イラストは右仕様。
ロング吊戸棚 □□-90TL ¥48,000 900×360×900	□□-60TL ¥40,500 600×360×900	□□-45TL・R(L) ¥33,500 450×360×900	□□-30TL・R(L) ¥26,000 300×360×900	水切棚付吊戸棚 □□-90TLM ¥61,000 900×360×900	□□-60TLM ¥51,000 600×360×900	ロング吊戸棚 □□-756TCL・R(L) ¥50,000 750×600×900 イラストは右仕様。	

ロングガラス吊戸棚 ST-90TLG ¥52,000 900×360×900	□□-60TLG ¥43,500 600×360×900	ST-45TLG・R(L) ¥35,500 450×360×900	ST-30TLG・R(L) ¥27,500 300×360×900	中櫃ガラス吊戸棚 ST-90TCG ¥36,500 900×272×400	□□-60TCG ¥24,000 600×272×400	両面ガラス吊戸棚 ST-135TWMG ¥118,000 1350×416×700	蛍光灯付吊戸棚 □□-90TMF ¥43,000 900×360×700	
レンジ台	スライド収納庫	両面収納庫	両面カウンター ※扉は片面仕様です。					
上台 600×582×500 □□-S-60TU ¥29,000	600×582×500 □□-S-45TU R/L ¥29,000	450×582×500 □□-S-45TU R/L ¥22,000	450×582×500 □□-S-30TU R/L ¥17,500	600×430×500 □□-S-60KTU ¥28,000	600×430×500 □□-S-60KTU ¥28,000	450×430×500 □□-S-45KTU R/L ¥21,500	450×430×500 □□-S-45KTU R/L ¥21,500	600×450×500 □□-S-60TLW ¥24,500
中台 600×582×969 □□-S-60M ¥45,500	600×582×969 □□-S-60MG ¥49,000	450×582×969 □□-S-45MB R/L ¥38,000	450×582×969 □□-S-45MB R/L ¥66,000	600×430×969 □□-S-60KM ¥44,500	600×430×969 □□-S-60KM ¥48,000	450×430×969 □□-S-45KM R/L ¥38,600	450×430×969 □□-S-45KM R/L ¥41,000	
下台 600×582×831 □□-S-60B ¥45,000	600×582×831 □□-S-60BD ¥45,000	450×582×831 □□-S-45B ¥47,000	450×582×831 □□-S-45B ¥47,000	600×430×831 □□-S-60B ¥35,000	600×430×831 □□-S-60B ¥43,000	450×430×831 □□-S-45B R/L ¥27,500	450×430×831 □□-S-45B R/L ¥27,500	600×450×1800 □□-S-60TDW ¥117,000

## FW EW・JW BS・BH BM・BN

※□の中には商品記号が入ります。

吊戸棚 □□-135T ¥37,000 1350×360×500	□□-120T ¥33,000 1200×360×500	□□-90T ¥24,000 900×360×500	□□-60T ¥19,000 600×360×500	□□-45T・R(L) ¥15,500 450×360×500	□□-30T・R(L) ¥12,000 300×360×500	□□-15T・R(L) ¥10,500 150×360×500	吊戸棚 □□-756TC・R(L) ¥29,500 750×600×500 イラストは右仕様。
セミロング吊戸棚 □□-135TM ¥43,000 1350×360×700	□□-120TM ¥39,800 1200×360×700	□□-90TM ¥27,800 900×360×700	□□-60TM ¥22,000 600×360×700	□□-45TM・R(L) ¥16,500 450×360×700	□□-30TM・R(L) ¥13,500 300×360×700	□□-15TM・R(L) ¥12,000 150×360×700	セミロング吊戸棚 □□-756TCM・R(L) ¥31,000 750×600×700 イラストは右仕様。
ロング吊戸棚 □□-90TL ¥43,000 900×360×900	□□-60TL ¥36,000 600×360×900	□□-45TL・R(L) ¥30,500 450×360×900	□□-30TL・R(L) ¥24,000 300×360×900	水切棚付吊戸棚 □□-90TLM ¥58,000 900×360×900	□□-60TLM ¥48,000 600×360×900	ロング吊戸棚 □□-756TCL・R(L) ¥36,000 750×600×900 イラストは右仕様。	

ロングガラス吊戸棚 □□-90TLG ¥50,000 900×360×900	□□-60TLG ¥41,000 600×360×900	□□-45TLG・R(L) ¥34,000 450×360×900	□□-30TLG・R(L) ¥26,500 300×360×900	中櫃ガラス吊戸棚 □□-90TCG ¥36,000 900×272×400	□□-60TCG ¥23,500 600×272×400	両面ガラス吊戸棚 □□-135TWMG ¥108,000 1350×416×700	蛍光灯付吊戸棚 □□-90TMF ¥37,300 900×360×700	
レンジ台	スライド収納庫	両面収納庫	両面カウンター ※扉は片面仕様です。					
上台 600×582×500 □□-S-60TU ¥23,000	600×582×500 □□-S-45TU R/L ¥23,000	450×582×500 □□-S-45TU R/L ¥17,000	450×582×500 □□-S-30TU R/L ¥14,000	600×430×500 □□-S-60KTU ¥22,000	600×430×500 □□-S-60KTU ¥22,000	450×430×500 □□-S-45KTU R/L ¥16,500	450×430×500 □□-S-45KTU R/L ¥16,500	600×450×500 □□-S-60TLW ¥19,000
中台 600×582×969 □□-S-60M ¥41,000	600×582×969 □□-S-60MG ¥51,000	450×582×969 □□-S-45MB R/L ¥36,000	450×582×969 □□-S-45MB R/L ¥63,000	600×430×969 □□-S-60KM ¥44,000	600×430×969 □□-S-60KM ¥47,000	450×430×969 □□-S-45KM R/L ¥36,000	450×430×969 □□-S-45KM R/L ¥40,000	
下台 600×582×831 □□-S-60B ¥40,500	600×582×831 □□-S-60BD ¥40,500	450×582×831 □□-S-45B ¥43,000	450×582×831 □□-S-45B ¥43,000	600×430×831 □□-S-60B ¥29,400	600×430×831 □□-S-60B ¥38,500	450×430×831 □□-S-45B R/L ¥22,500	450×430×831 □□-S-45B R/L ¥22,500	600×450×1800 □□-S-60TDW ¥109,000

## CW・CL CB・CF

※□の中には商品記号が入ります。

吊戸棚 □□-165T ¥46,800 1650×367×500	吊戸棚 □□-150T ¥39,800 1500×367×500	吊戸棚 □□-120T ¥34,800 1200×367×500	吊戸棚 □□-90T ¥28,500 900×367×500	吊戸棚 □□-60T ¥23,000 600×367×500	吊戸棚 □□-36T ¥15,500 360×367×500	吊戸棚 □□-30T-R(L) ¥14,500 300×367×500	吊戸棚 □□-15T-R(L) ¥12,500 150×367×500
セミロング吊戸棚 □□-120TM ¥39,800 1200×367×633	セミロング吊戸棚 □□-90TM ¥31,800 900×367×633	セミロング吊戸棚 □□-60TM ¥25,500 600×367×633	両面ガラス吊戸棚 □□-45TM-R(L) ¥18,800 450×367×633	両面ガラス吊戸棚 □□-30TM-R(L) ¥15,500 300×367×633	両面ガラス吊戸棚 □□-15TM-R(L) ¥13,500 150×367×633	両面ガラス吊戸棚 □□-80TDLG ¥23,000 800×272×400	両面ガラス吊戸棚 □□-80TLG ¥43,000 800×360×900
吊戸棚 □□-75TC ¥37,000 750×750×500	セミロング吊戸棚 □□-75TCM ¥42,000 750×750×633	両面ガラス吊戸棚 □□-90TDLG ¥35,500 900×272×400	両面ガラス吊戸棚 □□-135TWMG ¥118,000 1350×415×700	両面ガラス吊戸棚 □□-80TLG ¥43,000 800×360×900	両面ガラス吊戸棚 □□-135TWMG ¥118,000 1350×415×700	両面ガラス吊戸棚 □□-80TLG ¥43,000 800×360×900	両面ガラス吊戸棚 □□-135TWMG ¥118,000 1350×415×700
上 800×582×633 □□-IS-60TMU ¥35,000	450×582×633 □□-IS-45TMU ¥28,000	800×450×633 □□-IS-60TMUW ¥23,000	800×450×1700 □□-IS-60TDG ¥97,000	450×582×1700 □□-IS-45TDG ¥77,000	800×450×1700 □□-IS-60TDW ¥115,000	1350×450×850 □□-IS-135KW ¥125,000	
下 800×582×1700 □□-IS-60TDG ¥97,000	450×582×1700 □□-IS-45TDG ¥77,000	800×450×1700 □□-IS-60TDW ¥115,000					

## ワーキング カウンター

ホワイト・砂目(ポストフォームカウンター)、木目(木製カウンター)

開口	900	1350	1500	1800	2100	2400	2700
450 ホワイト	¥21,000	¥32,000	¥33,500	¥36,000	¥43,000	¥49,000	¥53,000
600 ホワイト	¥22,000	¥33,000	¥34,500	¥37,000	¥47,000	¥53,000	¥57,000
450木目	¥33,000	¥52,000	¥58,000	¥70,000	¥82,000	¥94,000	¥106,000
600木目	¥38,000	¥57,000	¥63,000	¥75,000	¥87,000	¥99,000	¥111,000

※木目タイプ(WO・DO・BO)については受注生産です。※人工大理石カウンターについては別途ご相談下さい。

## 中間ガラス棚

吊戸棚	吊戸棚	吊戸棚	吊戸棚
RO・RA-30GL ¥53,900	RO・RA-45GL ¥66,000	DO・WO-30GL ¥46,200	DO・WO-45GL ¥46,200
ESW・EPP-30GL ¥31,800	ESW・EPP-45GL ¥39,800	MGR・MGW-30GL ¥31,000	MGR・MGW-45GL ¥38,900
HO・SG-30GL ¥29,800	HO・SG-45GL ¥37,700	FW・JW-30GL ¥28,300	FW・JW-45GL ¥36,200

## ベース キャビネット

ホワイト 砂目



※左右開きがあります。※□の中には商品記号が入ります。

	奥行	開口300	開口450
RO RA	450 <sup>mm</sup>	□□-IS-30KD ¥54,000	□□-IS-45KD ¥62,000
RD RG	600 <sup>mm</sup>	□□-IS-30BD ¥58,900	□□-IS-45BD ¥65,000
RB	450 <sup>mm</sup>	□□-IS-30KD ¥44,000	□□-IS-45KD ¥46,000
WO DO	600 <sup>mm</sup>	□□-IS-30BD ¥47,500	□□-IS-45BD ¥49,500
BO	450 <sup>mm</sup>	□□-IS-30KD ¥36,000	□□-IS-45KD ¥38,000
ESW EPP	600 <sup>mm</sup>	□□-IS-30BD ¥39,500	□□-IS-45BD ¥41,500
MGR MGG	450 <sup>mm</sup>	□□-IS-30KD ¥30,000	□□-IS-45KD ¥33,000
MGM MGW	600 <sup>mm</sup>	□□-IS-30BD ¥33,000	□□-IS-45BD ¥35,400
MGC MGE	450 <sup>mm</sup>	□□-IS-30KD ¥25,000	□□-IS-45KD ¥27,500
HO SBR	600 <sup>mm</sup>	□□-IS-30BD ¥27,500	□□-IS-45BD ¥29,500
SG SI	450 <sup>mm</sup>	□□-IS-30KD ¥19,000	□□-IS-45KD ¥22,500
FW BS	600 <sup>mm</sup>	□□-IS-30BD ¥21,500	□□-IS-45BD ¥24,000
EW BH			
JW BM			
BN			

## 飾り幕板

D-240 2400×16×100	¥23,000
RA・RB・RG	¥9,300
RO・WO・DO・BO	¥6,300
ESW・EPP	¥5,200
HO・MG	
SA・SR・MGG・MGM	¥5,200
FW・EW・JW	¥5,200
BS・BH・BN・BM	¥5,200
CW・CL・CB・CF	¥5,200

## マルチ収納庫 セットプラン R (L)

300 (450) ×582×2300

下台仕様	標準タイプ	
	300 <sup>mm</sup>	450 <sup>mm</sup>
RO RA RG RB	¥139,800	¥227,900
WO DO	¥109,500	¥187,500
ESW	¥91,500	¥161,000
MG	¥85,600	¥154,200
HO	¥79,000	¥146,900
FW JW	¥70,400	¥130,400

下台仕様	引出しタイプ	
	300 <sup>mm</sup>	450 <sup>mm</sup>
RO RA RG RB	¥156,800	¥240,500
WO DO	¥124,500	¥198,000
ESW	¥106,000	¥172,500
MG	¥97,600	¥163,800
HO	¥89,000	¥154,900
FW JW	¥78,500	¥138,000

下台仕様	スライドバスケットタイプ	
	300 <sup>mm</sup>	450 <sup>mm</sup>
RO RA RG RB	¥157,400	¥249,200
WO DO	¥125,500	¥204,500
ESW	¥107,500	¥182,000
MG	¥102,600	¥177,000
HO	¥96,500	¥172,400
FW JW	¥86,400	¥157,000

## エンドパネル

ロングウォールキャビネット用 20×364×900	¥29,000	ショートウォールキャビネット用 20×364×500	¥22,000	収納庫用 20×580×2300	¥84,000
E-TL・RA (RG) (RB)	¥19,000	E-T・RA (RG) (RB)	¥9,000	E-R・RA (RG) (RB)	¥41,000
E-TL・RO (WO) (DO) (BO)	¥15,000	E-T・RO (WO) (DO) (BO)	¥6,000	E-R・RO (WO) (DO) (BO)	¥27,500
E-TL・ESW (EPP)	¥8,000	E-T・ESW (EPP)	¥4,500	E-R・ESW (EPP)	¥24,000
E-TL・HO (MG)		E-T・HO (MG)		E-R・HO (MG)	
ウォールキャビネット用		E-T・FW (EW) (JW)	¥4,500	E-R・FW (EW) (JW)	¥24,000
E-TL・FW (EW) (JW)	¥8,000	E-T・BS (BH) (BM) (BN)	¥4,500	E-R・BS (BH) (BM) (BN)	¥24,000
E-TL・CW (CL) (CB) (CF)	¥8,000	E-T・CW (CL) (CB) (CF)	¥4,500	E-R・CW (CL) (CB) (CF)	¥19,000
ミドルウォールキャビネット用 20×364×700		ベースキャビネット用 20×600×900		ベースキャビネット用 20×700×900	
E-TM・RA (RG) (RB)	¥26,000	E-B・RA (RG) (RB)	¥43,000	E-B・RA (RG) (RB)	¥51,600
E-TM・RO (WO) (DO) (BO)	¥14,000	E-B・RO (WO) (DO) (BO)	¥29,000	E-B・RO (WO) (DO) (BO)	¥34,800
E-TM・ESW (EPP)	¥11,000	E-B・ESW (EPP)	¥17,000	E-B・ESW (EPP)	¥21,000
E-TM・HO (MG)	¥6,000	E-B・HO (MG)	¥15,000	E-B・HO (MG)	¥18,000
E-TM・FW (EW) (JW)	¥6,000	E-B・FW (EW) (JW)	¥15,000	E-B・FW (EW) (JW)	¥18,000
E-TM・BS (BH) (BM) (BN)	¥6,000	E-B・BS (BH) (BM) (BN)	¥15,000	E-B・BS (BH) (BM) (BN)	¥18,000
E-TM・CW (CL) (CB) (CF)	¥6,000	E-B・CW (CL) (CB) (CF)	¥15,000	E-B・CW (CL) (CB) (CF)	¥18,000

## ビルトインワゴン(450<sup>mm</sup>)

NOS・RAS・RGS・RBS-45BW	¥89,000
WOS・DOS・BOS-45BW	¥72,000
ESWS・EPPS-45BW	¥67,000
MGR・MGW-45BW	¥66,000
NOS-45BW	¥65,000
FWS・EWS・JWS-45BW	¥63,000

## スペーサー



SP-831 ¥1,600

## フィルラー

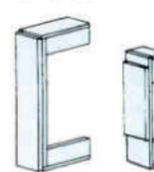

ベースキャビネット用  
F-B  
150×143×831  
¥6,500

## オープン キャビネット用

S-W30SO 300×244×200	¥6,800	S-W60SOC 600×600×200	¥14,000
S-W45SO 450×244×200	¥8,000	S-W60SO 600×244×200	¥9,300
ロングウォールキャビネット用 F-WL 150×360×900	¥8,000		

## 施工用寸法図

### Bタイプ

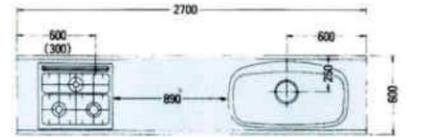
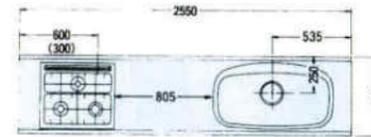

※( )中寸法は左(L)仕様を示す。

### パーティキッチン

パーティキッチンカウンターユニットの内訳

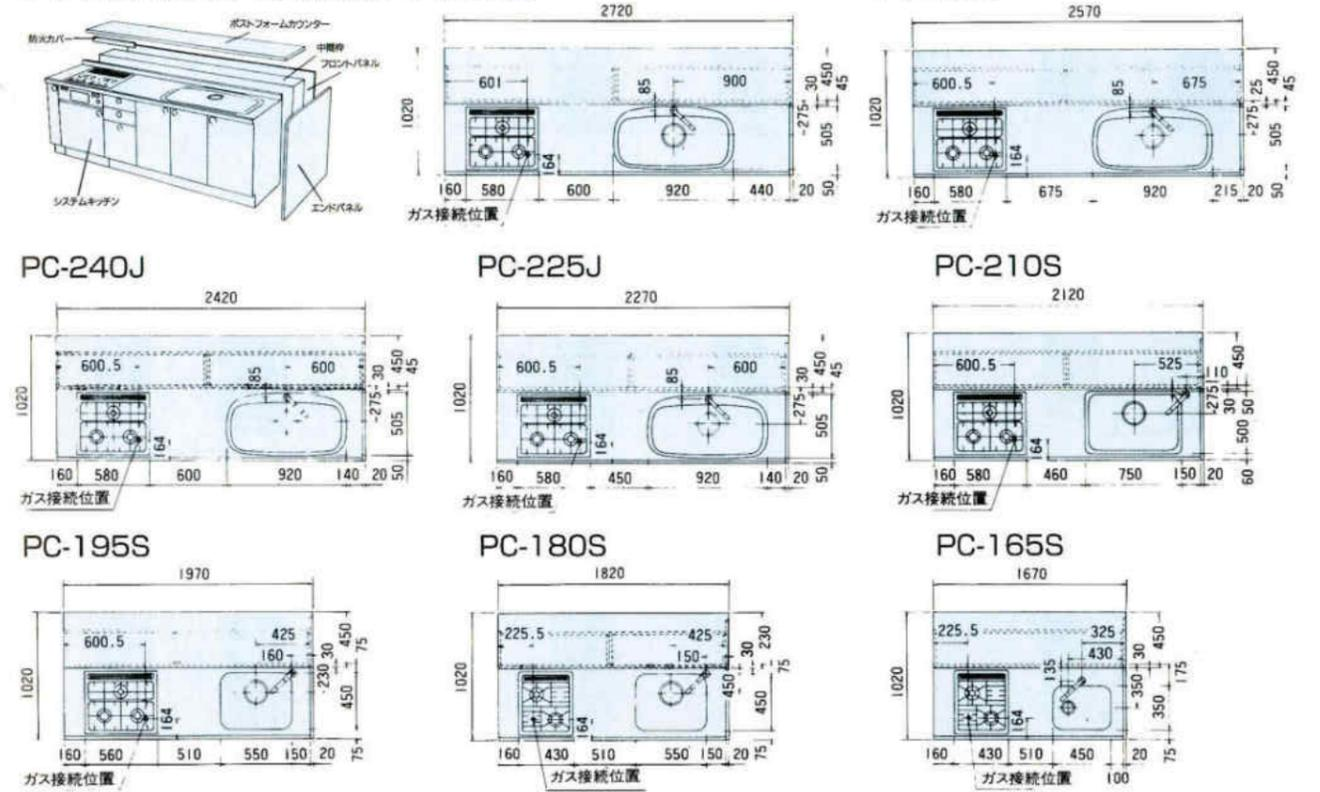

## 1950~3600mm

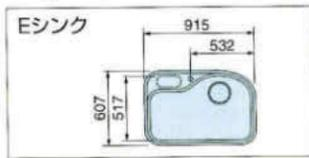
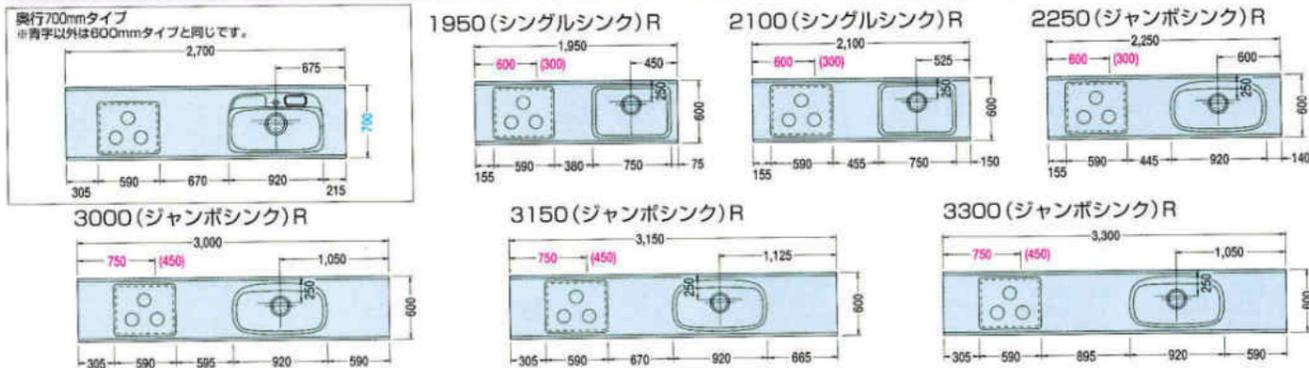

## 1950mm

## 2100mm

## 2250mm

## 2400mm

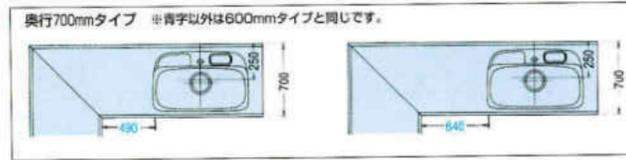

## 1650mm

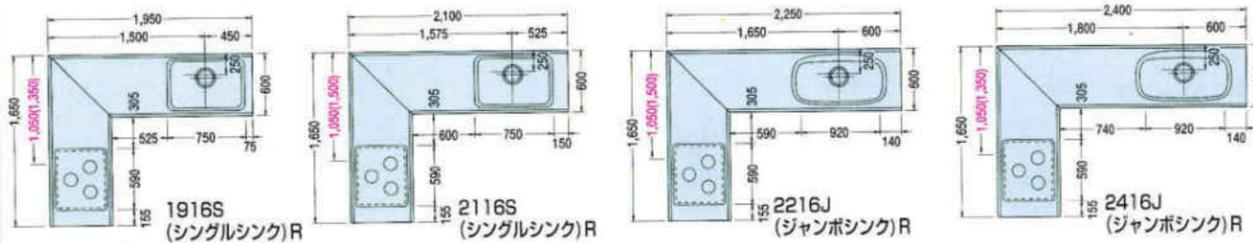

## 1800mm

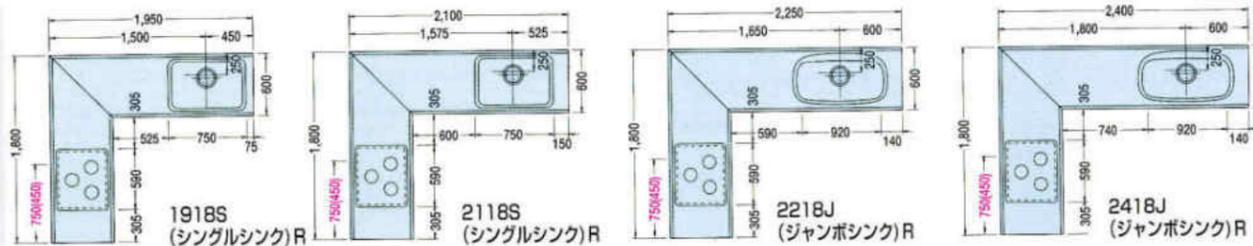

## 1950mm

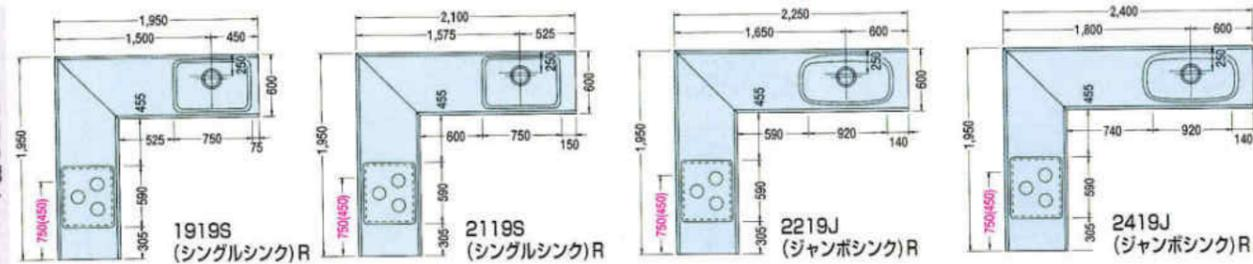

## 2100mm

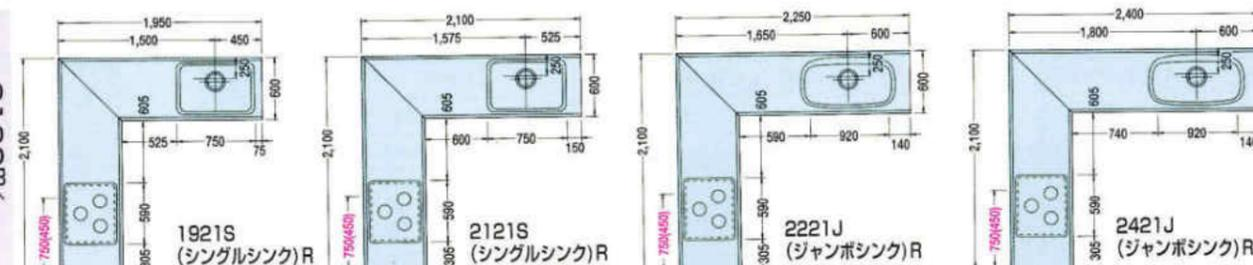

## 1950~3600mm

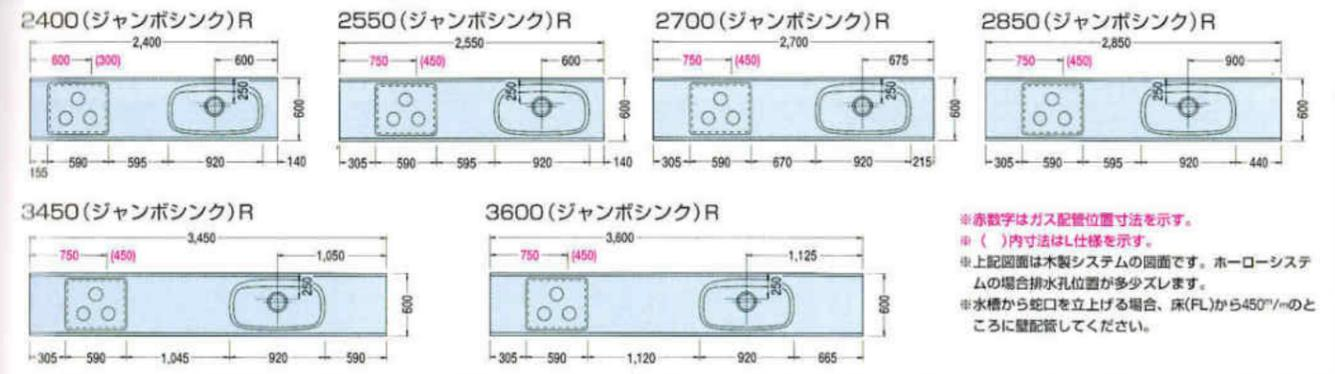

※赤数字はガス配管位置を示す。  
※( )内寸法はL仕様を示す。  
※上記図面は木製システムの図面です。ホーローシステムの場合排水孔位置が多少ズレます。  
※水槽から蛇口を立上げる場合、床(FL)から450mmのところへ壁配管してください。

## 2550mm

## 2700mm

## 2850mm

## 3000mm

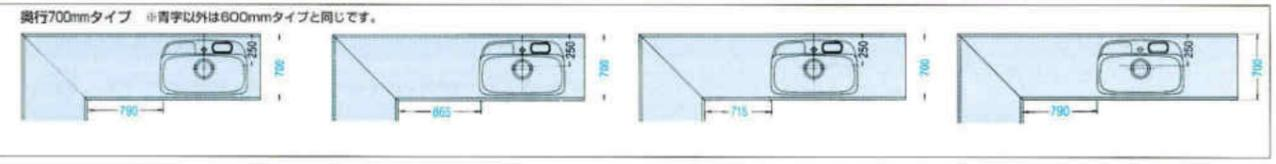

## 1650mm

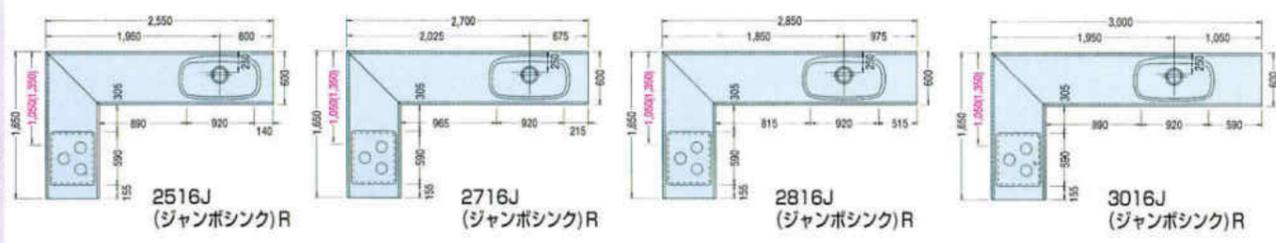

## 1800mm

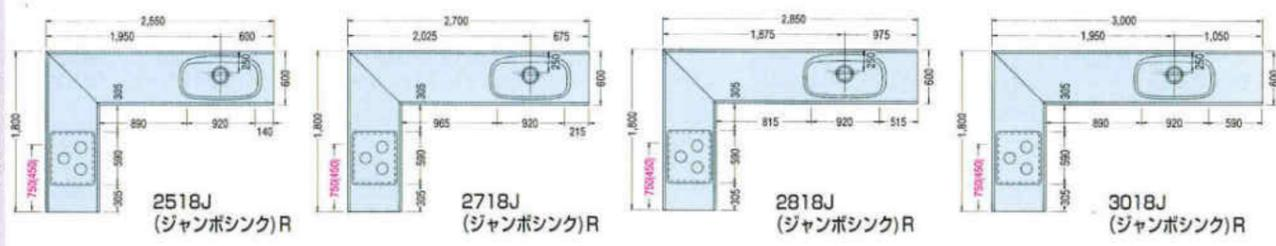

## 1950mm

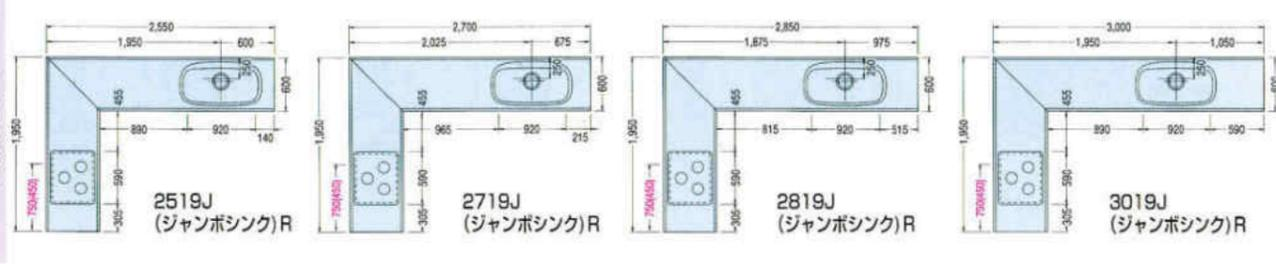

## 2100mm

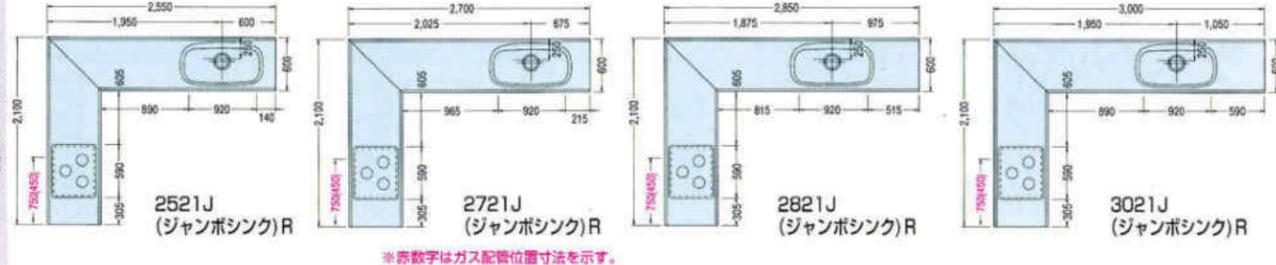

※赤数字はガス配管位置を示す。  
※( )内寸法はL仕様を示す。  
※上記図面は木製システムの図面です。ホーローシステムの場合排水孔位置が多少ズレます。  
※水槽から蛇口を立上げる場合、床(FL)から450mmのところへ壁配管してください。

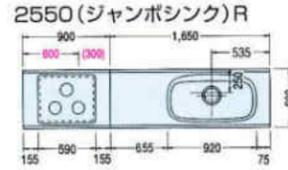
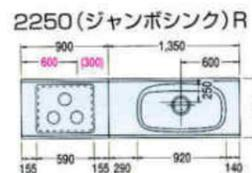
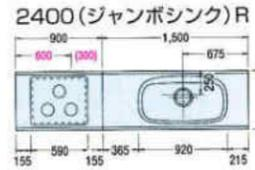
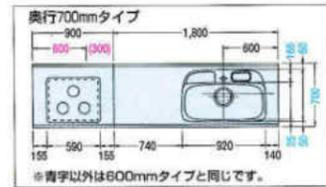
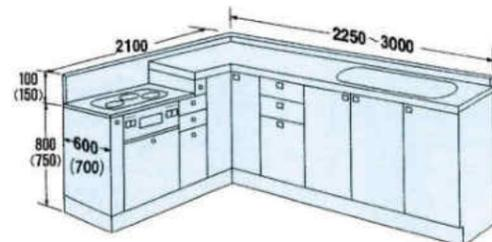
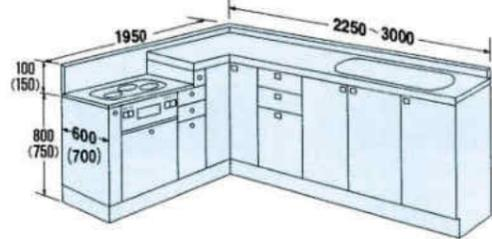
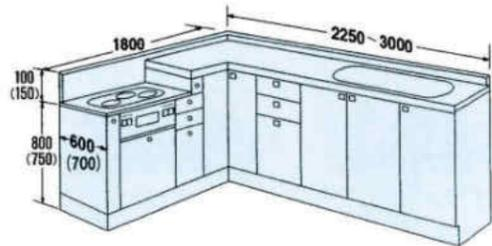
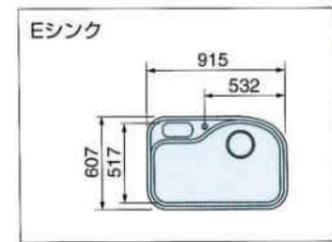
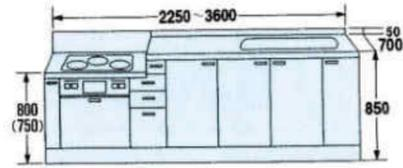
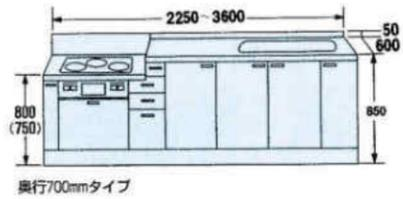

## 2250mm



## 2400mm

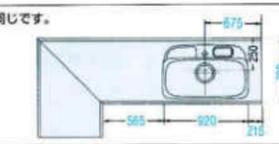

## 1800mm

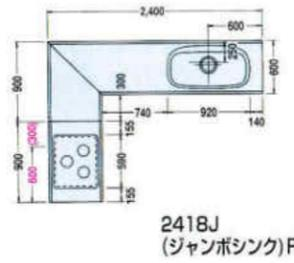
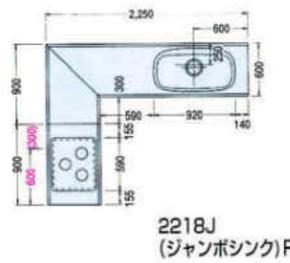

## 1950mm

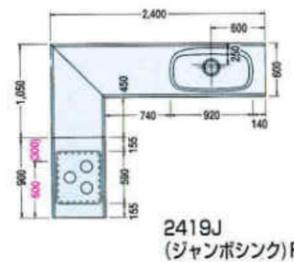
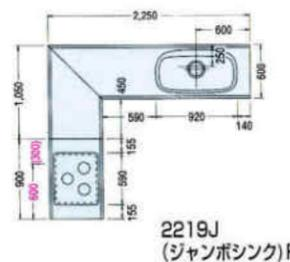

## 2100mm

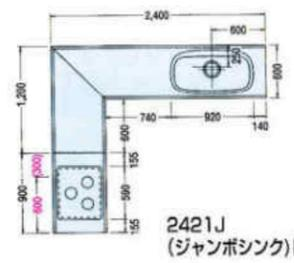
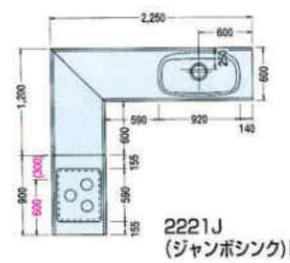

## 2250~3600mm

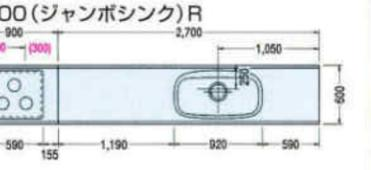
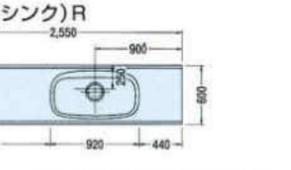
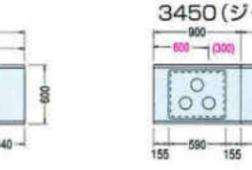
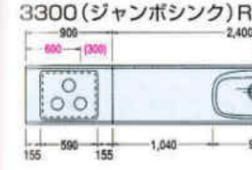
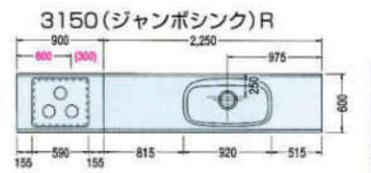
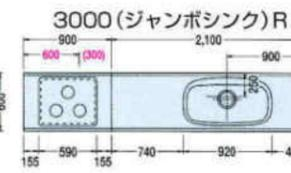
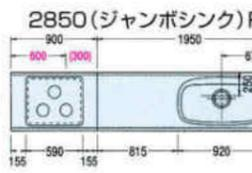
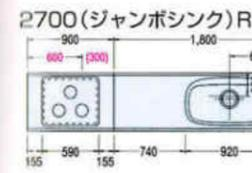

※上記図面は木製システムの図面です。  
※水槽から蛇口を立上げる場合、床(FL)から450mmのところ壁配管してください。

## 2550mm

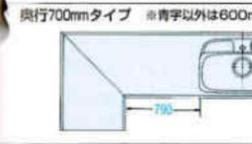

## 2700mm

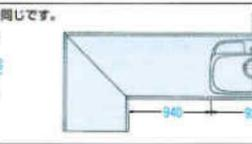

## 2850mm

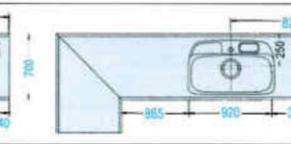

## 3000mm

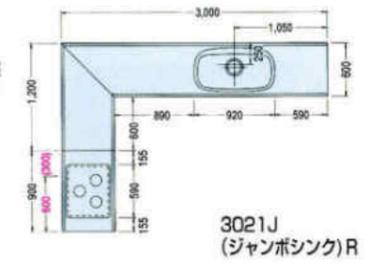
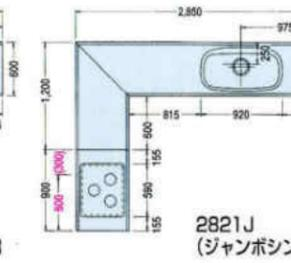
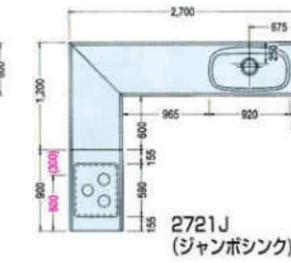
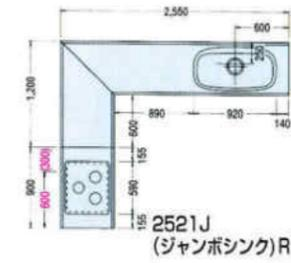
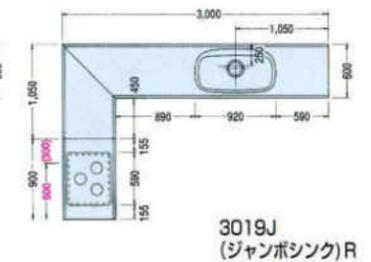
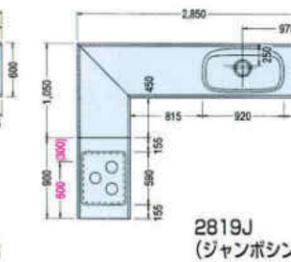
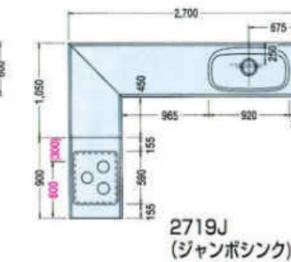
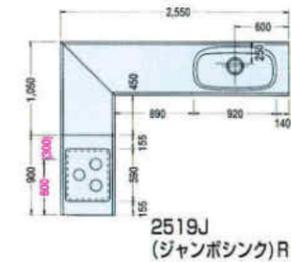
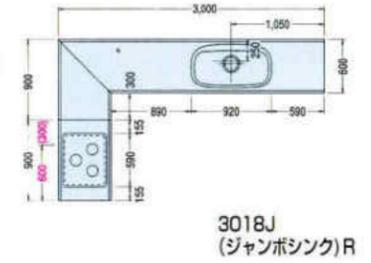
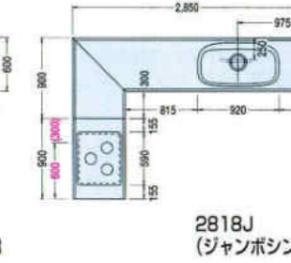
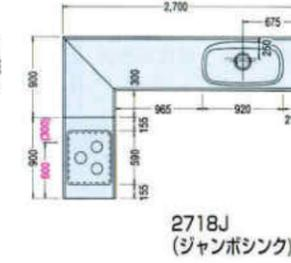
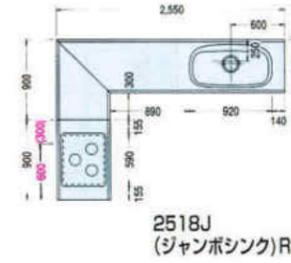
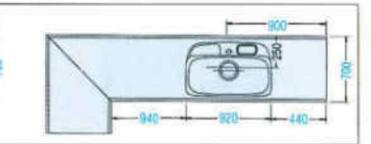

※上記図面は木製システムの図面です。  
※水槽から蛇口を立上げる場合、床(FL)から450mmのところ壁配管してください。

## システムキッチン 2700mmセット例 (右仕様)

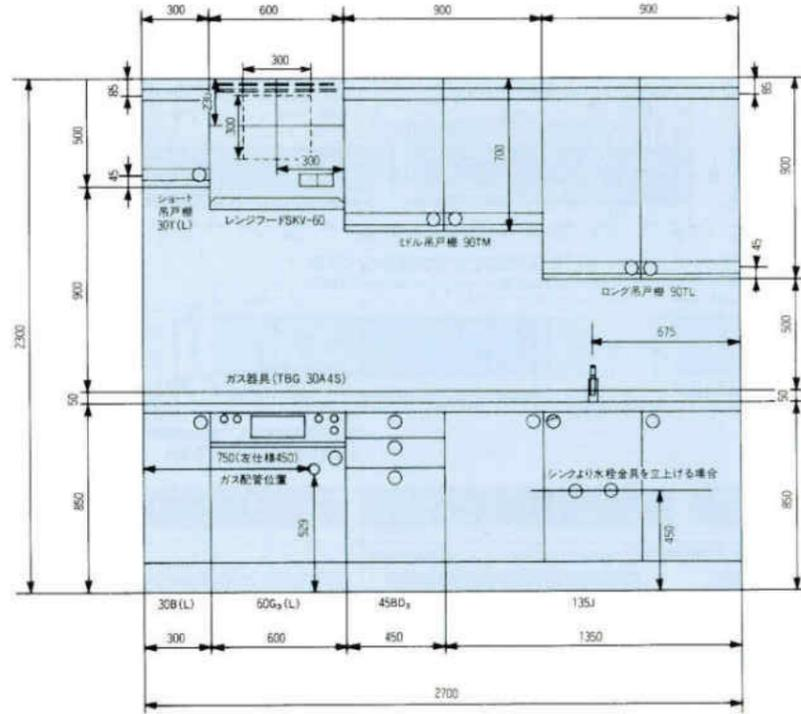

## レンジフード

SKV-60 (75) (90)  
換気扇組込タイプ/スロットフィルター付/排気口は3方向選択可能/消費電力38・36W (60・50Hz) /騒音39ホン

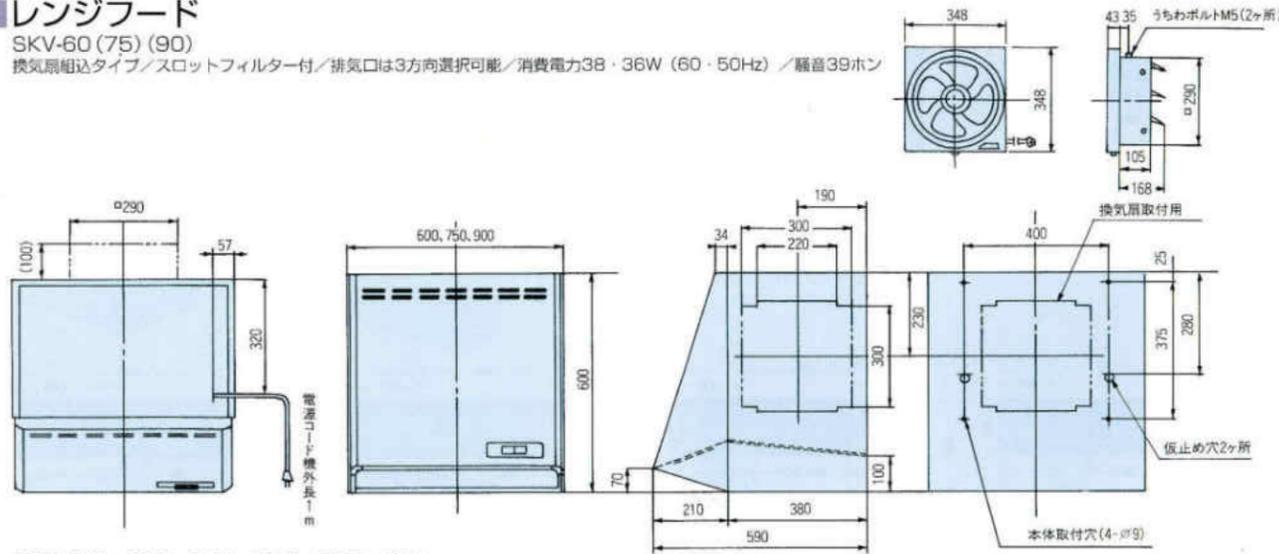

SBF-602・603・752・753・902・903  
シロッコファンタイプ/スロットフィルター付/排気口は4方向選択可能/照明付/消費電力 強111・101W (60・50Hz) 弱45W  
騒音強40 (42) ホン 弱27 (28) ホン (60・50Hz)

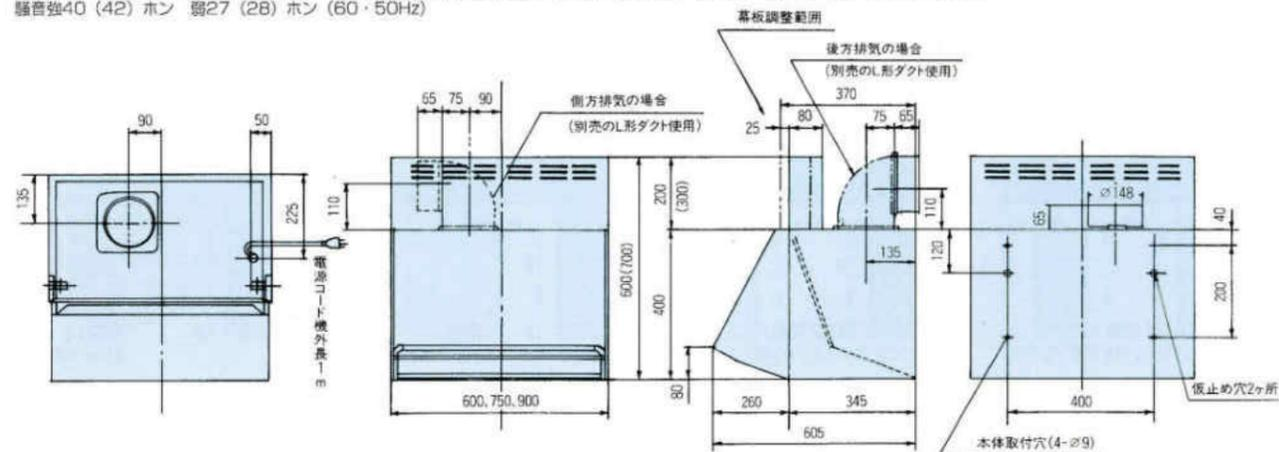

## ガスレンジ

TBR-312CA4S (EA4S)  
連続放電式点火/立消え安全装置付/電源100V・消費電力85W (TBR-312CA4S) 1200W (TBR-312EA4S) ガス消費量 (kW) コンロ 右4.77 左2.67 後1.31 グリル2.27オープン6.16 (13A)

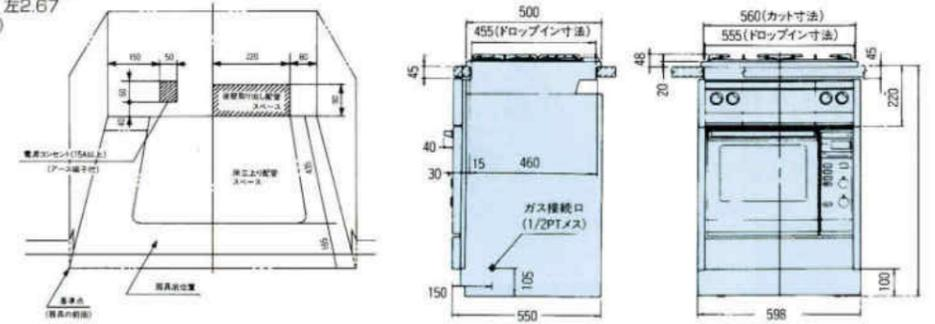

## グリル付クックトップ

TBG-30A4S  
連続放電式点火/立消え安全装置付/ガス消費量 (kW) 右4.77 左2.67 後1.31 グリル2.27 (13A)

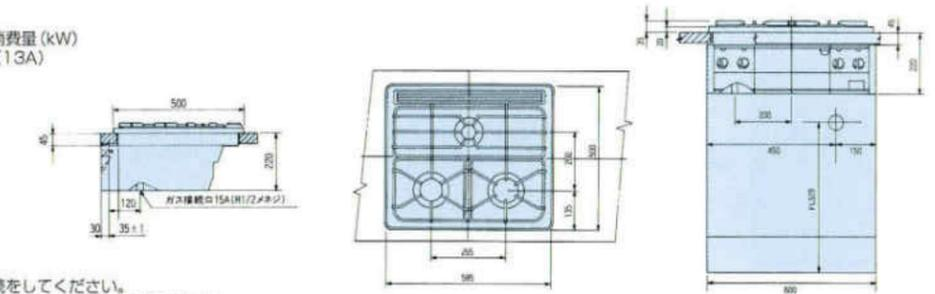

- ガス配管工事  
●ガス接続は金属可とう管又は、金属管接続をしてください。  
●接続工事については、ガス供給事業者の指定する工事店にご依頼ください。

## SCH-90

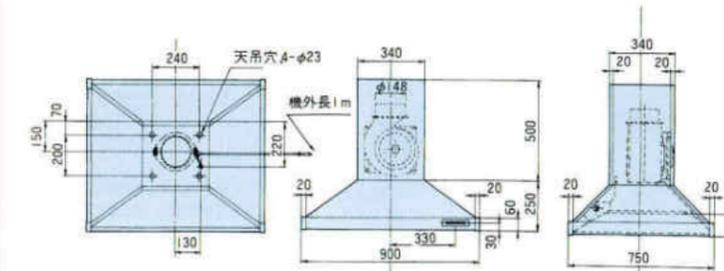

## MDH-90

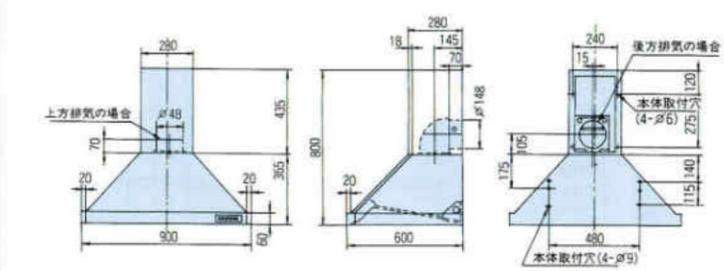

## FDR-4C

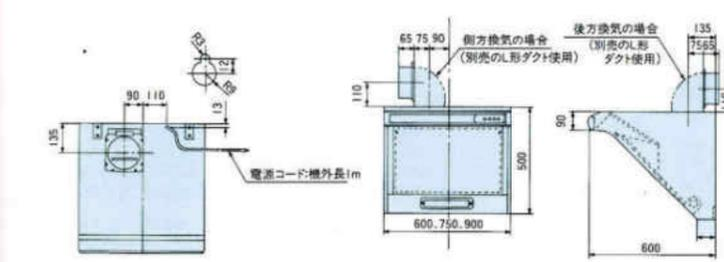

## DKV-60 (75) (90)

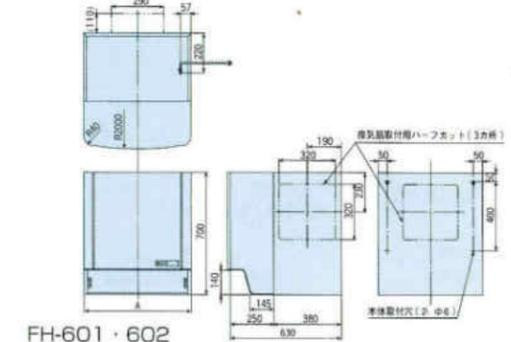

## FH-601・602

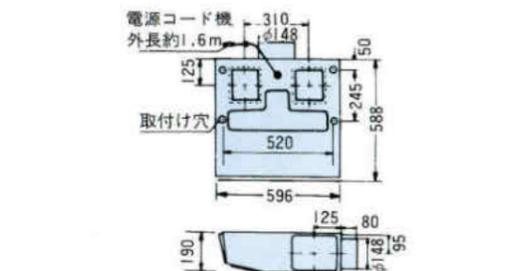

## 大型食器乾燥機

N-451MVD・N-451BVD

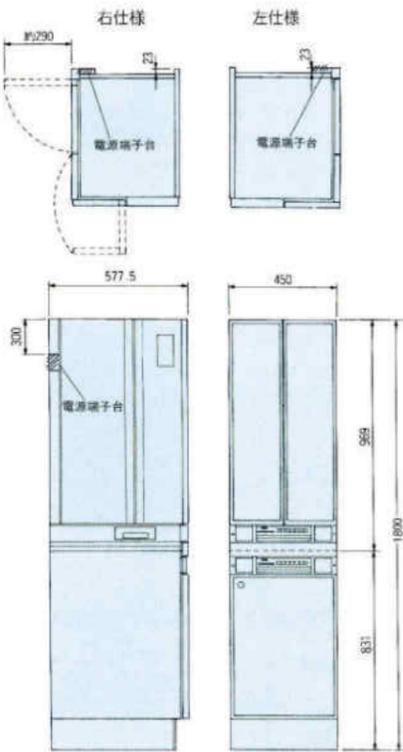

### N-451MVD (ミドル)

※ミドルの扉閉閉面積への吊戸棚設置の際は開口300mm/m床より1800mm/mのスペースを確保してください。  
●大型食器乾燥機ミドルタイプは420/415W(AC100V・50/60Hz)です。突入時(スイッチを入れた直後)約9アンペア流れますので電圧容量にご配慮ください。

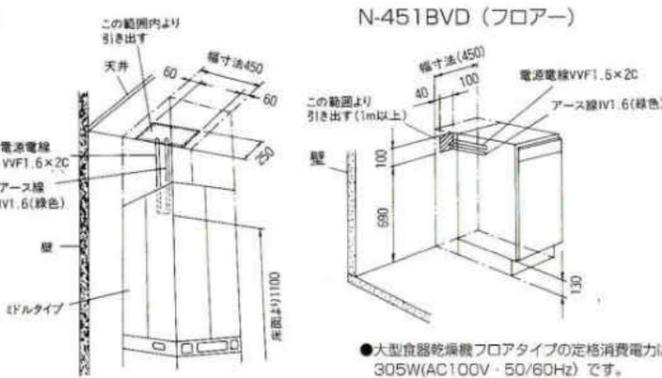

### N-451BVD (フローア)

●大型食器乾燥機フロアタイプの定格消費電力は305W(AC100V・50/60Hz)です。突入時(スイッチを入れた直後)約7アンペア流れますので電圧容量にご配慮ください。

## 冷蔵庫

### NR-E48APX

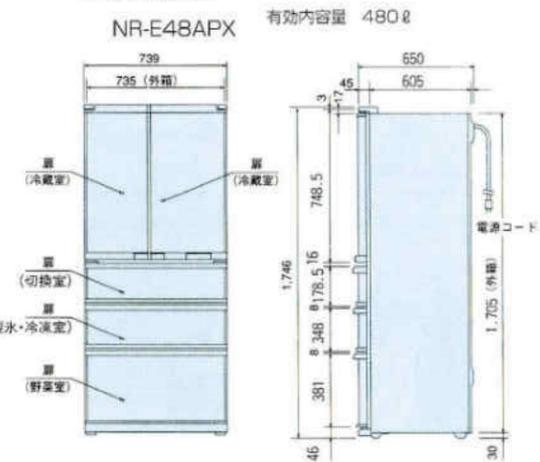

有効内容量 480ℓ  
●冷蔵庫の設置スペースを確認してください。幅750mm以上×奥行き600mm以上×高さ1850mm以上を確保してください。  
●冷蔵庫には放熱のための空間が必要です。(斜線部分)放熱スペースが不十分だと、冷却性能が悪くなり、場合によっては故障の原因になります。  
●電源コンセントの位置は、奥の壁の斜線部に設けこれに電源電線、アース線(別売)を接続してください。  
●アース端子埋込み型コンセントをご使用ください。

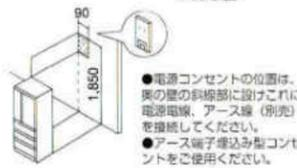

### NR-E40EPX

有効内容量 400ℓ  
製品重量 91kg

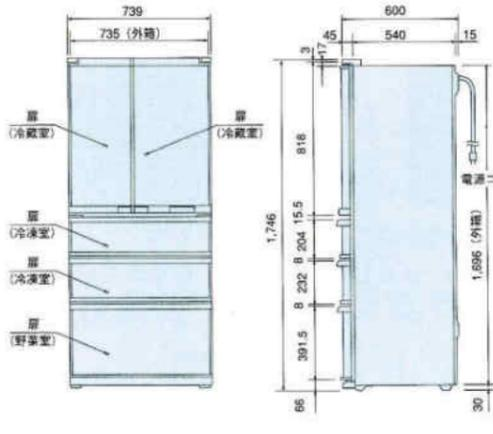

### NR-D36FPX NR-DL36FPX

有効内容量 357ℓ  
製品重量 83kg

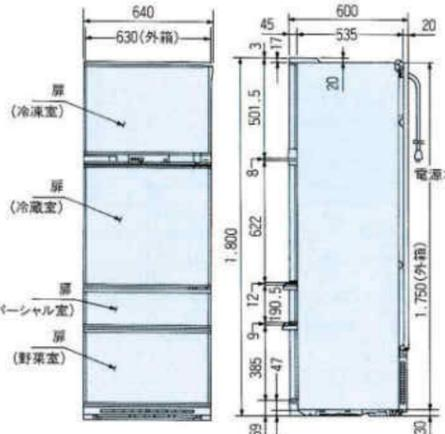

### NR-C33FPX NR-CL33FPX

有効内容量 326ℓ  
製品重量 75kg

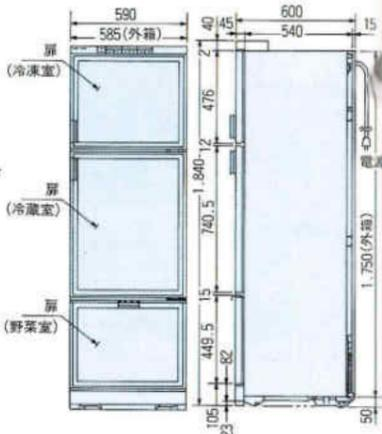

●電源コンセントの位置は、奥の壁の斜線部に設けこれに電源電線、アース線(別売)を接続してください。  
●アース端子埋込み型コンセントをご使用ください。

●電源コンセントの位置は、奥の壁の斜線部に設けこれに電源電線、アース線(別売)を接続してください。  
●アース端子埋込み型コンセントをご使用ください。

●電源コンセントの位置は、奥の壁の斜線部に設けこれに電源電線、アース線(別売)を接続してください。  
●アース端子埋込み型コンセントをご使用ください。

## ビルトイン食器洗い乾燥機

NP-300BP-0

単相100V  
消費電力量大 1213/1210W (60/50Hz)  
標準総使用水量 約23ℓ  
※斜線内にアースターミナル付埋込みコンセント(125V・15A)を設置してください。

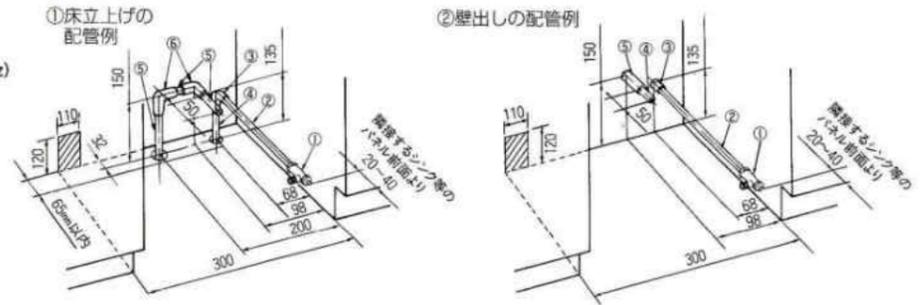

給水(給湯の場合は耐熱配管) 排水(耐熱塩ビ使用のこと)  
①ドライバー用アングル型止水栓 ⑤HT20相当品  
②硬質塩化ビニルライニング鋼管 ⑥エルボ  
③PS1/2エルボ ⑦ソケット  
④硬質塩化ビニルライニング鋼管相当品

BP-450B  
NP-5700BW

単相100V  
消費電力量大 1230/1201W (60/50Hz)  
標準総使用水量 約30ℓ  
※斜線内にアースターミナル付埋込みコンセント(125V・15A)を設置してください。

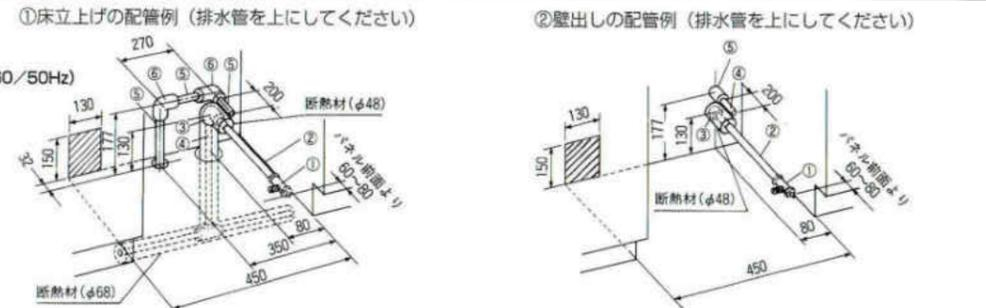

給水(給湯の場合は耐熱配管) 排水(耐熱塩ビ使用のこと)  
①ドライバー用アングル型止水栓 ⑤HT20相当品  
②硬質塩化ビニルライニング鋼管相当品(フレキシブルホースでも使用できます。) ⑥エルボ  
③Flc1/2エルボ ⑦ソケット  
④硬質塩化ビニルライニング鋼管相当品(断熱材巻付けφ48)

NP-9200BP-0

単相100V  
消費電力量大 1240/1250W (60/50Hz)  
標準総使用水量 約29ℓ  
※斜線内にアースターミナル付埋込みコンセント(125V・15A)を設置してください。

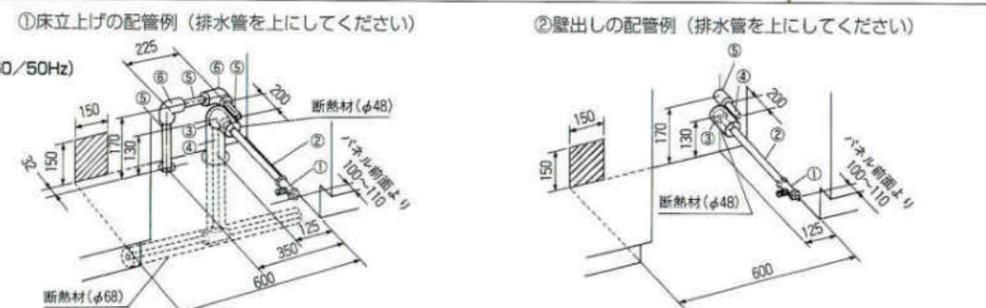

給水(給湯の場合は耐熱配管) 排水(耐熱塩ビ使用のこと)  
①ドライバー用アングル型止水栓 ⑤HT20相当品  
②硬質塩化ビニルライニング鋼管相当品(フレキシブルホースでも使用できます。) ⑥エルボ  
③Flc1/2エルボ ⑦ソケット  
④硬質塩化ビニルライニング鋼管相当品(断熱材巻付けφ48)

## ビルトイン食器乾燥機

NSD-454BD

単相 100V/消費電力230W 標準食器量5~6人分

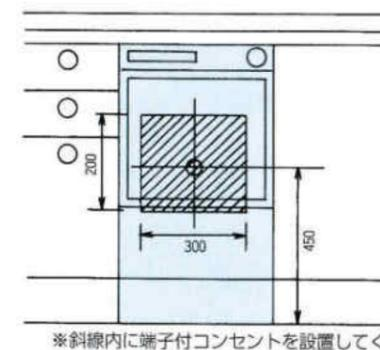

## 炊飯器台付キャビネット (45BDS, 45KDS)

ビルトイン食器乾燥機と同様の上面斜線内に電源コード(壁より1m以上)を引き出してください。(キャビネット内にコンセントが付属されています。)

## 蛍光灯付吊戸棚 90TMF

照明器具 20W

