

ファミリー  
パーティー  
キッチン

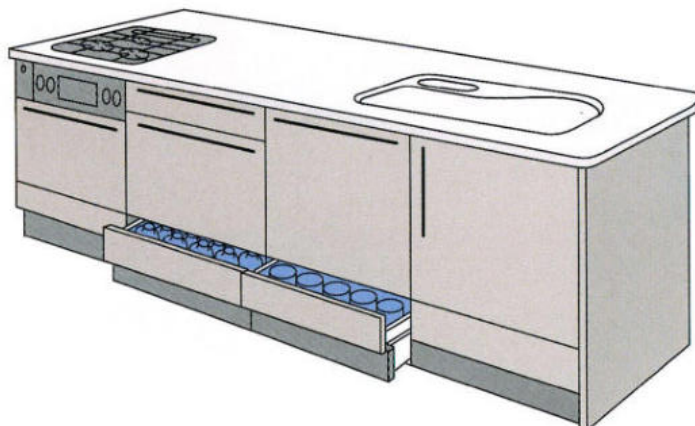

※人工大理石ワークトップ(ソリッドホワイト)

寸法		2300	2450	2600	2750	2900	3050
ROシリーズ	アンダーstockerタイプ	¥799,200	¥819,300	¥885,300	¥906,800	¥981,450	¥1,005,300
	標準タイプ	¥728,000	¥773,100	¥791,400	¥810,900	¥830,750	¥855,400
DOシリーズ	アンダーstockerタイプ	¥736,200	¥754,300	¥814,800	¥832,300	¥901,950	¥924,800
	標準タイプ	¥689,100	¥728,700	¥745,700	¥764,200	¥782,150	¥806,000
EPシリーズ	アンダーstockerタイプ	¥678,700	¥695,900	¥747,400	¥763,900	¥824,350	¥844,600
	標準タイプ	¥628,300	¥662,500	¥676,000	¥690,500	¥705,550	¥725,800
MGシリーズ	アンダーstockerタイプ	¥637,400	¥653,000	¥700,800	¥716,800	¥774,950	¥795,200
	標準タイプ	¥601,200	¥631,600	¥645,400	¥659,600	¥671,450	¥692,500
石目柄差額		+¥25,000	+¥26,000	+¥26,000	+¥27,000	+¥27,000	+¥28,000

ニュー  
パーティー  
キッチン

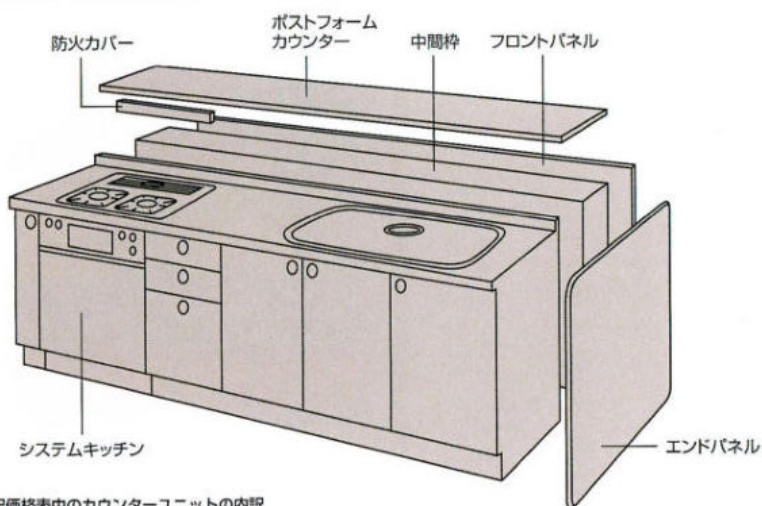

※下記価格表中のカウンターユニットの内訳

寸法 (品番)	1650 (PC-165SR/L)	1800 (PC-180SR/L)	1950 (PC-195SR/L)	2100 (PC-210SR/L)
ROシリーズ	¥495,700	¥519,000	¥564,700	¥581,400
DOシリーズ	¥462,400	¥481,500	¥529,300	¥544,200
EPシリーズ	¥401,400	¥418,000	¥470,500	¥482,500
MGシリーズ	¥377,900	¥396,200	¥443,600	¥454,800

寸法 (品番)	2250 (PC-225JR/L)	2400 (PC-240JR/L)	2550 (PC-255JR/L)	2700 (PC-270JR/L)
ROシリーズ	¥599,900	¥618,400	¥641,200	¥681,400
DOシリーズ	¥562,500	¥578,500	¥599,500	¥635,000
EPシリーズ	¥498,900	¥514,500	¥531,500	¥559,500
MGシリーズ	¥469,800	¥484,600	¥501,300	¥526,200

# System kitchen

価格表《アンダーstockerタイプ》

システムキッチン

## アンダーstockerタイプ

I型

# 2250

■仕様/  
ステンレストップ、ジャンボ水槽、セミロング吊戸棚、レンジフード・SKV-60(75、90)、FN-6(7、9)、ガス器具・TBG-30A5R

※青色価格は下台のみの価格です。

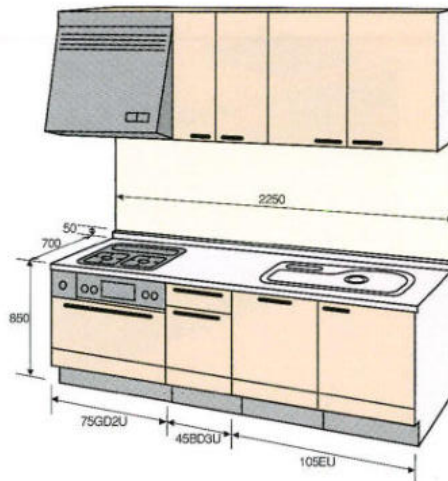

ステンレスワークトップ(Eシンク)		奥行700	フルオープン 食器洗い乾燥機 組み込み差額
RO・RD・RPG	セット価格	¥707,200	+¥84,800
RPY・RPO・RPB	下台価格	¥539,200	
WO・DO	セット価格	¥641,800	+¥95,800
	下台価格	¥493,800	
EPP・EPB・EPG・EPN・EPY・ ESW・ESP・ECW・ERW	セット価格	¥570,400	+¥101,700
	下台価格	¥447,400	
MGR・MGG・MGM	セット価格	¥533,900	+¥108,000
MGC・MGE・MGW	下台価格	¥417,000	
<b>人工大理石ワークトップ差額</b>			
ソリッドホワイト		+¥67,000	
グラニットシリーズ		+¥103,000	
コーリアンシェラ 受注生産		+¥253,000	

## アンダーstockerタイプ

I型

# 2400

■仕様/  
ステンレストップ、ジャンボ水槽、セミロング吊戸棚、レンジフード・SKV-60(75、90)、FN-6(7、9)、ガス器具・TBG-30A5R

※青色価格は下台のみの価格です。

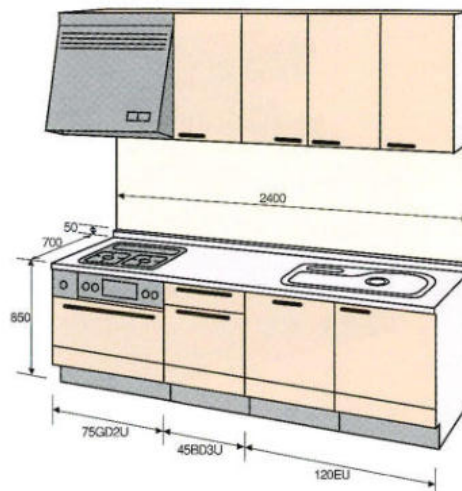

ステンレスワークトップ(Eシンク)		奥行700	フルオープン 食器洗い乾燥機 組み込み差額
RO・RD・RPG	セット価格	¥719,200	+¥84,800
RPY・RPO・RPB	下台価格	¥548,200	
WO・DO	セット価格	¥652,300	+¥95,800
	下台価格	¥501,800	
EPP・EPB・EPG・EPN・EPY・ ESW・ESP・ECW・ERW	セット価格	¥584,400	+¥101,700
	下台価格	¥454,400	
MGR・MGG・MGM	セット価格	¥545,100	+¥108,000
MGC・MGE・MGW	下台価格	¥423,000	
<b>人工大理石ワークトップ差額</b>			
ソリッドホワイト		+¥68,000	
グラニットシリーズ		+¥105,000	
コーリアンシェラ 受注生産		+¥266,000	



■品番の見方



- R D : ロイヤルダークブラウン
- R O : ロイヤルオーク
- RP G : ロイヤルピアニグリーン
- RP Y : ロイヤルピアニイエロー
- R P O : ロイヤルピアニオレンジ
- R P B : ロイヤルピアニブルー
- W O : ホワイトオーク
- D O : ダークオーク
- E P P : エクセルパールピンク
- E P B : エクセルパールブルー
- E P G : エクセルパールグリーン
- E P N : エクセルパールグレー
- E P Y : エクセルパールイエロー
- E S W : エクセルソフティーク
- E S P : エクセルソフティーク
- E C W : エクセルチャーミー
- E R W : エクセルリアルウッド
- M G R : ミラージュローズ
- M G G : ミラージュグレイ
- M G M : ミラージュメイプル
- M G W : ミラージュホワイトサンド
- M G E : ミラージュメラルドグリーン
- M G C : ミラージュカバルトブルー

アンダーストックカータイプ

I型

2550

■仕様/  
ステンレストップ、ジャンボ水槽、セミロング戸棚、レンジフード・SKV-60(75、90)、FN-6(7、9)、ガス器具・TBG-30A5R  
※青色価格は下台のみの価格です。

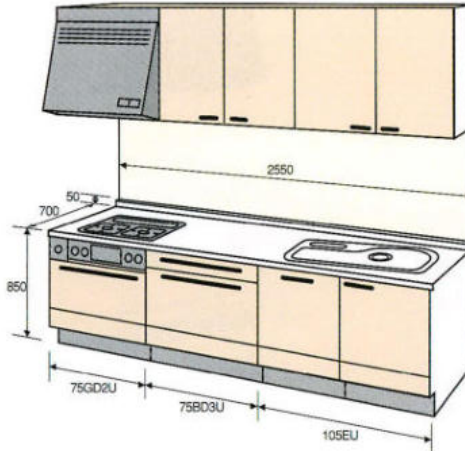

ステンレスワークトップ(Eシンク)		奥行700	ブルオープン食器洗い乾燥機組み込み差額
RO・RD・RPG	セット価格	¥768,200	+¥128,300
RPY・RPO・RPB	下台価格	¥581,000	
WO・DO	セット価格	¥694,600	+¥131,200
	下台価格	¥530,600	
EPP・EPB・EPG・EPN・EPY・ESW・ESP・ECW・ERW	セット価格	¥613,600	+¥136,300
	下台価格	¥475,600	
MGR・MGG・MGM	セット価格	¥568,400	+¥141,000
MGC・MGE・MGW	下台価格	¥440,000	
<b>人工大理石ワークトップ差額</b>			
ソリッドホワイト		+¥67,000	
グラニットシリーズ		+¥105,000	
コーリアンシェラ 受注生産		+¥276,000	

アンダーストックカータイプ

I型

2700

■仕様/  
ステンレストップ、ジャンボ水槽、セミロング戸棚、レンジフード・SKV-60(75、90)、FN-6(7、9)、ガス器具・TBG-30A5R  
※青色価格は下台のみの価格です。

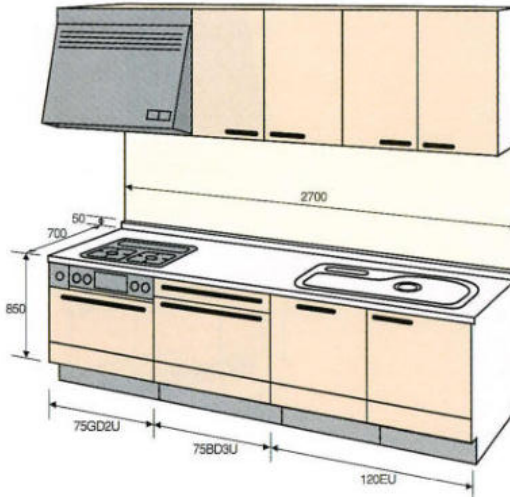

ステンレスワークトップ(Eシンク)		奥行700	ブルオープン食器洗い乾燥機組み込み差額
RO・RD・RPG	セット価格	¥801,000	+¥128,300
RPY・RPO・RPB	下台価格	¥593,000	
WO・DO	セット価格	¥726,400	+¥131,200
	下台価格	¥541,600	
EPP・EPB・EPG・EPN・EPY・ESW・ESP・ECW・ERW	セット価格	¥644,400	+¥136,300
	下台価格	¥485,600	
MGR・MGG・MGM	セット価格	¥598,200	+¥141,000
MGC・MGE・MGW	下台価格	¥449,000	
<b>人工大理石ワークトップ差額</b>			
ソリッドホワイト		+¥68,000	
グラニットシリーズ		+¥107,000	
コーリアンシェラ 受注生産		+¥276,000	

## アンダーstockerタイプ

### I型

# 2850

■仕様/  
ステンレストップ、ジャンボ水槽、セミロング吊戸棚、レンジフード:SKV-60、FN-6(SKV-75、FN-7)、ガス器具:TBG-30A5R

※青色価格は下台のみの価格です。

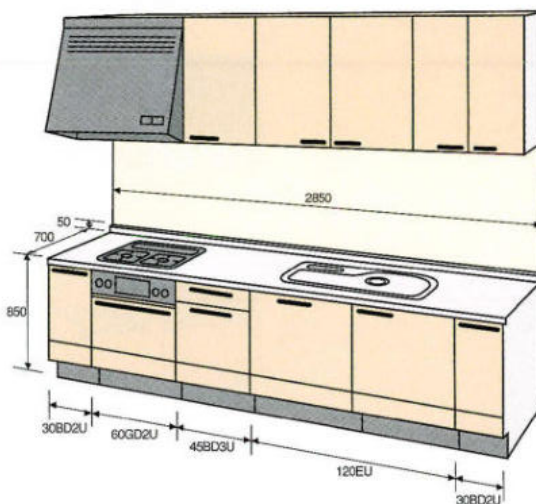

ステンレスワークトップ(エシンク)		奥行700	フルオープン 食器洗い乾燥機 組み込み差額
RO・RD・RPG RPY・RPO・RPB	セット価格	¥909,100	+¥100,100
	下台価格	¥680,700	
WO・DO	セット価格	¥823,600	+¥105,000
	下台価格	¥621,800	
EPP・EPB・EPG・EPN・EPY・ ESW・ESP・ECW・ERW	セット価格	¥728,600	+¥109,500
	下台価格	¥560,800	
MGR・MGG・MGM MGC・MGE・MGW	セット価格	¥681,100	+¥114,200
	下台価格	¥520,900	
人工大理石ワークトップ差額			
ソリッドホワイト		+¥67,000	
グラニットシリーズ		+¥107,000	
コーリアンシェラ 要注生庫		+¥272,000	

## アンダーstockerタイプ

### I型

# 3000

■仕様/  
ステンレストップ、ジャンボ水槽、セミロング吊戸棚、レンジフード:SKV-60、FN-6(SKV-75、FN-7)、ガス器具:TBG-30A5R

※青色価格は下台のみの価格です。

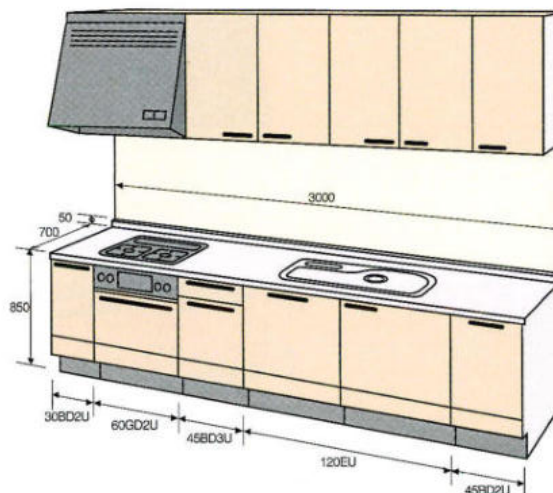

ステンレスワークトップ(エシンク)		奥行700	フルオープン 食器洗い乾燥機 組み込み差額
RO・RD・RPG RPY・RPO・RPB	セット価格	¥909,500	+¥100,100
	下台価格	¥687,700	
WO・DO	セット価格	¥825,100	+¥105,000
	下台価格	¥628,800	
EPP・EPB・EPG・EPN・EPY・ ESW・ESP・ECW・ERW	セット価格	¥738,600	+¥109,500
	下台価格	¥566,800	
MGR・MGG・MGM MGC・MGE・MGW	セット価格	¥686,500	+¥114,200
	下台価格	¥525,900	
人工大理石ワークトップ差額			
ソリッドホワイト		+¥72,000	
グラニットシリーズ		+¥113,000	
コーリアンシェラ 要注生庫		+¥276,000	



■品番の見方

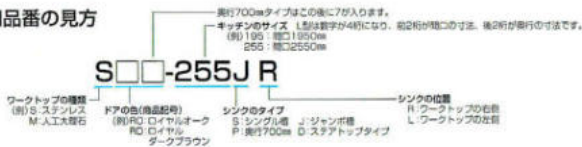

- R O : ロイヤルダークブラウン  
R O : ロイヤルオーク  
RPG : ロイヤルビアンダグリーン  
RPY : ロイヤルビアンダイエロー  
RPO : ロイヤルビアンダオレンジ  
RPB : ロイヤルビアンダブルー  
W O : ホワイトオーク  
D O : ダークオーク
- EPP : エクセルパールピンク  
EPB : エクセルパールブルー  
EPG : エクセルパールグリーン  
EPN : エクセルパールグレー  
EPY : エクセルパールイエロー  
ESW : エクセルソフティエウッド  
ESP : エクセルソフティエピンク  
ECW : エクセルチャーミーウッド  
ERW : エクセルリアルウッド
- MGR : ミラージュローズ  
MGG : ミラージュグレー  
MGM : ミラージュメイプル  
MGW : ミラージュホワイトサンド  
MGE : ミラージュエメラルドグリーン  
MGC : ミラージュコバルトブルー

アンダーstockerタイプ  
L型  
2250

■仕様/  
ステンレストップ、ジャンボ水槽、セミロング吊戸棚、レンジフード・SKV-60(75、90)、FN-6(7、9)、ガス器具・TBG-30A5R  
※青色価格は下台のみの価格です。

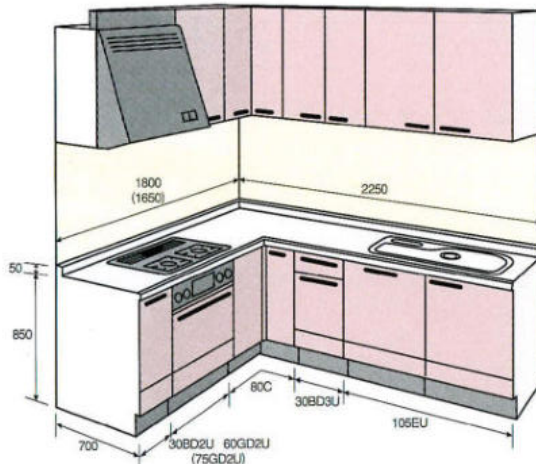

ステンレスワークトップ(Eシンク)		奥行700		ブルオープン 食器洗い乾燥機 組み込み差額
ガス測寸法		1650	1800	
RO・RD・RPG	セット価格	¥1,000,100	¥1,074,400	—
RPY・RPO・RPB	下台価格	¥713,300	¥766,800	
WO・DO	セット価格	¥905,800	¥974,600	—
	下台価格	¥658,800	¥706,800	
EPP・EPB・EPG・EPN・EPY	セット価格	¥792,900	¥856,100	—
ESW・ESP・ECW・ERW	下台価格	¥594,400	¥636,800	
MGR・MGG・MGM	セット価格	¥749,200	¥809,100	—
MGC・MGE・MGW	下台価格	¥561,000	¥600,100	
<b>人工大理石ワークトップ差額</b>				
ソリッドホワイト		+¥90,000	+¥90,000	
グラニットシリーズ		+¥156,000	+¥156,000	
コーリアンシェラ 愛注生産		+¥403,000	+¥403,000	

アンダーstockerタイプ  
L型  
2400

■仕様/  
ステンレストップ、ジャンボ水槽、セミロング吊戸棚、レンジフード・SKV-60(75、90)、FN-6(7、9)、ガス器具・TBG-30A5R  
※青色価格は下台のみの価格です。

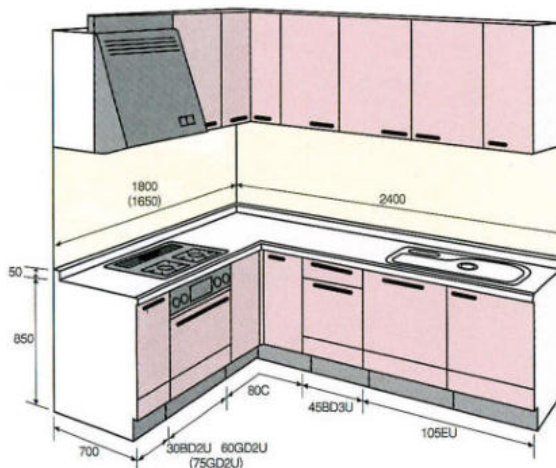

ステンレスワークトップ(Eシンク)		奥行700		ブルオープン 食器洗い乾燥機 組み込み差額
ガス測寸法		1650	1800	
RO・RD・RPG	セット価格	¥1,015,000	¥1,089,300	+¥84,800
RPY・RPO・RPB	下台価格	¥725,200	¥778,700	
WO・DO	セット価格	¥919,300	¥988,100	+¥95,800
	下台価格	¥669,800	¥717,800	
EPP・EPB・EPG・EPN・EPY	セット価格	¥809,900	¥873,100	+¥101,700
ESW・ESP・ECW・ERW	下台価格	¥604,400	¥646,800	
MGR・MGG・MGM	セット価格	¥763,400	¥823,300	+¥108,000
MGC・MGE・MGW	下台価格	¥570,000	¥609,100	
<b>人工大理石ワークトップ差額</b>				
ソリッドホワイト		+¥91,000	+¥91,000	
グラニットシリーズ		+¥158,000	+¥159,000	
コーリアンシェラ 愛注生産		+¥405,000	+¥405,000	

## アンダーstockerタイプ

L型

# 2550

■仕様/  
ステンレストップ、ジャンボ水槽、セミロ  
ング吊戸棚、レンジフード・SKV-60(75、  
90)、FN-6(7、9)、ガス器具・TBG-  
30A5R  
※青色価格は下台のみの価格です。

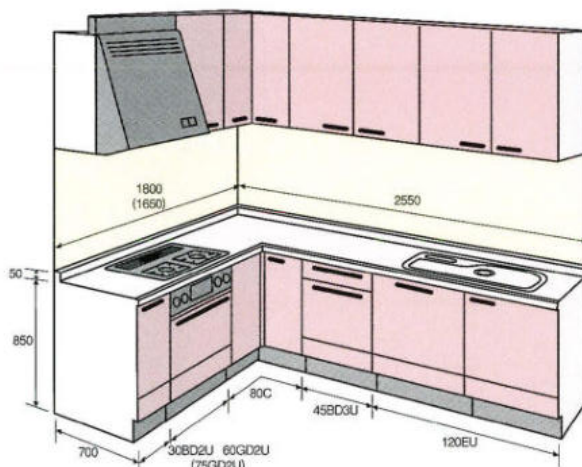

ステンレスワークトップ(Eシンク)		奥行700		ブルオープン 食器洗い乾燥機 組み込み差額
ガス測寸法		1650	1800	
RO・RD・RPG RPY・RPO・RPB	セット価格 下台価格	¥1,043,200 ¥737,200	¥1,117,500 ¥790,700	+¥84,800
WO・DO	セット価格 下台価格	¥943,800 ¥680,800	¥1,012,600 ¥728,800	+¥95,800
EPP・EPB・EPG・EPN・EPY ESW・ESP・ECW・ERW	セット価格 下台価格	¥827,900 ¥614,400	¥891,100 ¥656,800	+¥101,700
MGR・MGG・MGM MGC・MGE・MGW	セット価格 下台価格	¥778,300 ¥579,000	¥838,200 ¥618,100	+¥108,000
<b>人工大理石ワークトップ差額</b>				
ソリッドホワイト		+¥92,000	+¥92,000	
グラニットシリーズ		+¥160,000	+¥161,000	
コーリアンシェラ 受注生産		+¥421,000	+¥421,000	

## アンダーstockerタイプ

L型

# 2700

■仕様/  
ステンレストップ、ジャンボ水槽、セミロ  
ング吊戸棚、レンジフード・SKV-60(75、  
90)、FN-6(7、9)、ガス器具・TBG-  
30A5R  
※青色価格は下台のみの価格です。

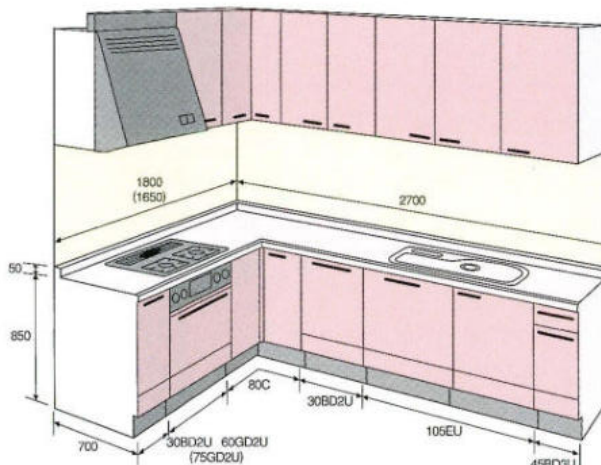

ステンレスワークトップ(Eシンク)		奥行700		ブルオープン 食器洗い乾燥機 組み込み差額
ガス測寸法		1650	1800	
RO・RD・RPG RPY・RPO・RPB	セット価格 下台価格	¥1,115,300 ¥797,300	¥1,189,600 ¥850,800	+¥101,000
WO・DO	セット価格 下台価格	¥1,008,800 ¥735,800	¥1,077,600 ¥783,800	+¥105,999
EPP・EPB・EPG・EPN・EPY ESW・ESP・ECW・ERW	セット価格 下台価格	¥886,900 ¥662,400	¥950,100 ¥704,800	+¥109,500
MGR・MGG・MGM MGC・MGE・MGW	セット価格 下台価格	¥832,000 ¥622,800	¥891,900 ¥661,900	+¥114,200
<b>人工大理石ワークトップ差額</b>				
ソリッドホワイト		+¥94,000	+¥94,000	
グラニットシリーズ		+¥164,000	+¥165,000	
コーリアンシェラ 受注生産		+¥423,000	+¥423,000	



■品番の見方

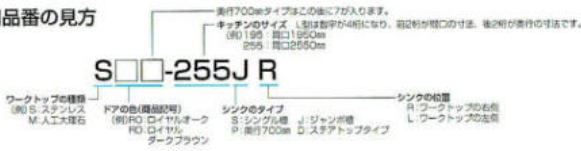

- R O : ロイヤルダークブラウン  
R O : ロイヤルオーク  
RPG : ロイヤルビアンコグリーン  
RPY : ロイヤルビアンコイエロー  
RPO : ロイヤルビアンコレンジ  
RPB : ロイヤルビアンコブルー  
W O : ホワイトオーク  
D O : ダークオーク
- EPP : エクセルパールピンク  
EPB : エクセルパールブルー  
EPG : エクセルパールグリーン  
EPN : エクセルパールグレー  
EPY : エクセルパールイエロー  
ESW : エクセルソフティーフッド  
ESP : エクセルソフティーフッド  
ECW : エクセルチャーミーフッド  
ERW : エクセルリアルフッド
- MGR : ミラージュローズ  
MGB : ミラージュグレー  
MSM : ミラージュメイプル  
MGS : ミラージュホワイトサンド  
MGE : ミラージュエメラルドグリーン  
MGC : ミラージュコバルトブルー

アンダーストックカータイプ

L型

2850

■仕様/  
ステンレストップ、ジャンボ水槽、セミロング吊戸棚、レンジフード・SKV-60(75、90)、FN-6(7、9)、ガス器具・TBG-30A5R  
※青色価格は下台のみの価格です。

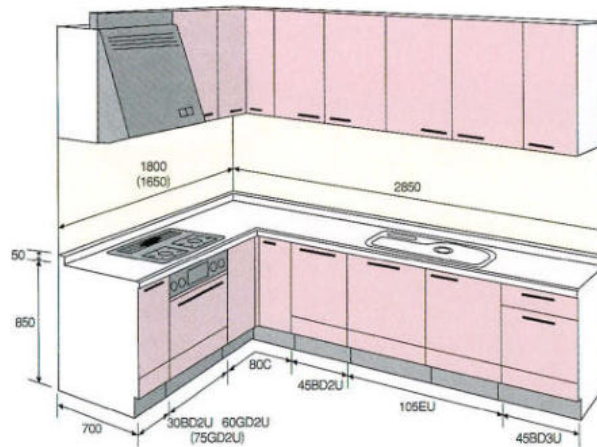

ステンレスワークトップ(Eシンク)		奥行700		ブルーオープン 食器洗い乾燥機 組み込み差額
ガス測寸法		1650	1800	
RO・RD・RPG	セット価格	¥1,131,000	¥1,205,300	+¥101,000
RPY・RPO・RPB	下台価格	¥811,200	¥864,700	
WO・DO	セット価格	¥1,023,300	¥1,092,100	+¥105,999
	下台価格	¥748,800	¥796,800	
EPP・EPB・EPG・EPN・EPY	セット価格	¥900,900	¥964,100	+¥109,500
ESW・ESP・ECW・ERW	下台価格	¥674,400	¥716,800	
MGR・MGG・MGM	セット価格	¥844,900	¥904,800	+¥114,200
MGC・MGE・MGW	下台価格	¥633,800	¥672,900	
<b>人工大理石ワークトップ差額</b>				
ソリッドホワイト		+¥96,000	+¥96,000	
グラニットシリーズ		+¥168,000	+¥169,000	
コーリアンシェラ 愛注生産		+¥423,000	+¥423,000	

アンダーストックカータイプ

L型

3000

■仕様/  
ステンレストップ、ジャンボ水槽、セミロング吊戸棚、レンジフード・SKV-60(75、90)、FN-6(7、9)、ガス器具・TBG-30A5R  
※青色価格は下台のみの価格です。

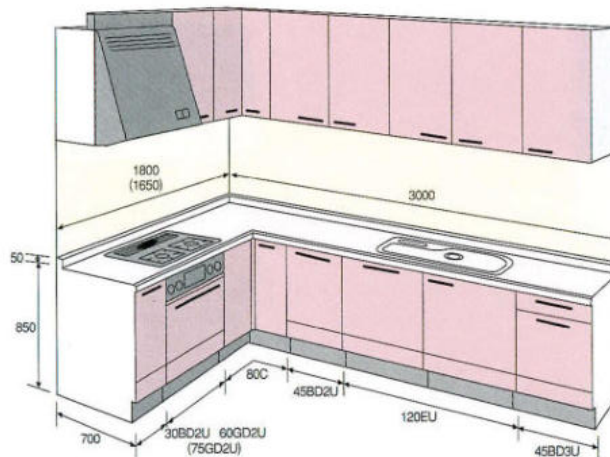

ステンレスワークトップ(Eシンク)		奥行700		ブルーオープン 食器洗い乾燥機 組み込み差額
ガス測寸法		1650	1800	
RO・RD・RPG	セット価格	¥1,159,400	¥1,233,700	+¥101,000
RPY・RPO・RPB	下台価格	¥822,200	¥875,700	
WO・DO	セット価格	¥1,047,800	¥1,116,600	+¥105,000
	下台価格	¥758,800	¥806,800	
EPP・EPB・EPG・EPN・EPY	セット価格	¥922,900	¥986,100	+¥109,500
ESW・ESP・ECW・ERW	下台価格	¥683,400	¥725,800	
MGR・MGG・MGM	セット価格	¥862,500	¥901,600	+¥114,200
MGC・MGE・MGW	下台価格	¥641,800	¥680,900	
<b>人工大理石ワークトップ差額</b>				
ソリッドホワイト		+¥92,000	+¥92,000	
グラニットシリーズ		+¥164,000	+¥165,000	
コーリアンシェラ 愛注生産		+¥426,000	+¥426,000	

## 標準タイプ

### I型

# 1950

■仕様/  
ステンレストップ、シングル水槽、セミロ  
ング扉戸棚、レンジフード・SKV-75、FN-  
7、ガス器具・TBG-30A5R  
※青色価格は下台のみの価格です。

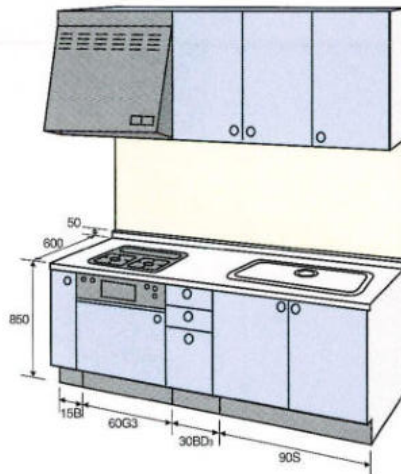

▲=S ステンレスワークトップ(シングル槽)		奥行600		ガスレンジ 組み込み差額
下台品番		▲■■■-195S		
■■■= RO・RD・RPG RPY・RPO・RPB	セット価格 下台価格	¥549,800 ¥418,400		+¥52,000
■■■= WO・DO	セット価格 下台価格	¥500,500 ¥383,000		+¥57,500
■■■= EPP・EPB・EPG・EPN・EPY ESW・ESP・ECW・ERW	セット価格 下台価格	¥442,500 ¥336,500		+¥68,000
■■■= MGR・MGG・MGM MGC・MGE・MGW	セット価格 下台価格	¥419,400 ¥319,800		+¥71,200
<b>人工大理石ワークトップ差額</b>				
▲=M ソリッドホワイト				+¥40,000
▲=M グラニットシリーズ				+¥66,000
▲=C コーリアンシェラ 要注生産				+¥207,000

## 標準タイプ

### I型

# 2100

■仕様/  
ステンレストップ、シングル水槽、セミロ  
ング扉戸棚、レンジフード・SKV-75、FN-  
7、ガス器具・TBG-30A5R  
※青色価格は下台のみの価格です。

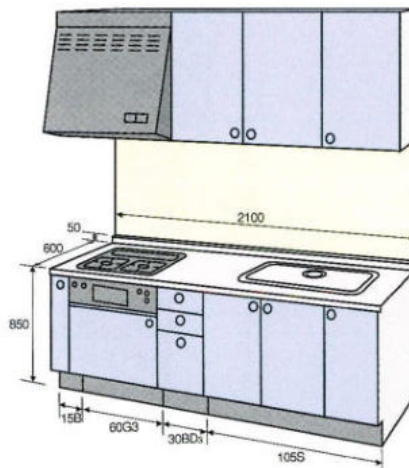

▲=S ステンレスワークトップ(シングル槽)		奥行600		ガスレンジ 組み込み差額
下台品番		▲■■■-210S		
■■■= RO・RD・RPG RPY・RPO・RPB	セット価格 下台価格	¥575,200 ¥426,400		+¥52,000
■■■= WO・DO	セット価格 下台価格	¥522,000 ¥390,000		+¥57,500
■■■= EPP・EPB・EPG・EPN・EPY ESW・ESP・ECW・ERW	セット価格 下台価格	¥460,500 ¥341,500		+¥68,000
■■■= MGR・MGG・MGM MGC・MGE・MGW	セット価格 下台価格	¥432,800 ¥323,600		+¥71,200
<b>人工大理石ワークトップ差額</b>				
▲=M ソリッドホワイト				+¥42,000
▲=M グラニットシリーズ				+¥69,000
▲=C コーリアンシェラ 要注生産				+¥210,000



■品番の見方



- R O : ロイヤルダークブラウン  
 R O : ロイヤルオーク  
 RP G : ロイヤルピアニオグリーン  
 RP Y : ロイヤルピアニオイエロー  
 RP O : ロイヤルピアニオオレンジ  
 RP B : ロイヤルピアニオブルー  
 W O : ホワイトオーク  
 D O : ダークオーク
- E P P : エクセルパールピンク  
 E P B : エクセルパールブルー  
 E P G : エクセルパールグリーン  
 E P N : エクセルパールグレー  
 E P Y : エクセルパールイエロー  
 E S W : エクセルソフティーフッド  
 E S P : エクセルソフティーフッド  
 E C W : エクセルチャーミーウッド  
 E R W : エクセルリアルウッド
- M G R : ミラージュローズ  
 M G G : ミラージュグレー  
 M G M : ミラージュメイプル  
 M G W : ミラージュホワイトサンド  
 M G E : ミラージュエメラルドグリーン  
 M G C : ミラージュコバルトブルー

標準タイプ

I型

2250

■仕様/  
 ステンレストップ、ジャンボ水槽、セミロング吊戸棚、レンジフード・SKV-75、FN-7、ガス器具・TBG-30A5R  
 ※青色価格は下台のみの価格です。

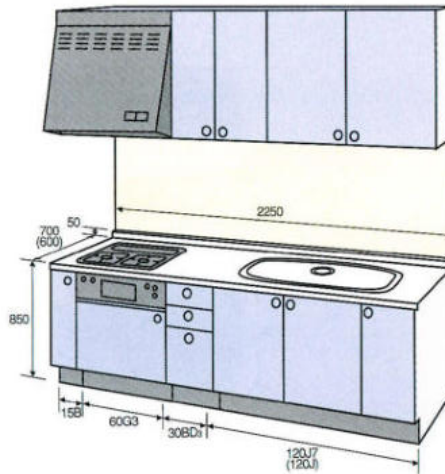

▲=S ステンレストップ(ジャンボ槽)		奥行600	奥行700	ガスレンジ 組み込み差額
下台品番		▲■■■-225J	▲■■■7-225P	
■■■= RO・RD・RPG RPY・RPO・RPB	セット価格	¥605,400	¥627,200	+¥52,000
	下台価格	¥437,400	¥459,200	
■■■= WO・DO	セット価格	¥548,000	¥569,000	+¥57,500
	下台価格	¥400,000	¥421,000	
■■■= EPP・EPB・EPG・EPN・EPY ESW・ESP・ECW・ERW	セット価格	¥472,500	¥493,500	+¥68,000
	下台価格	¥349,500	¥370,500	
■■■= MGR・MGG・MGM MGC・MGE・MGW	セット価格	¥447,700	¥469,500	+¥71,200
	下台価格	¥330,800	¥352,600	
<b>人工大理石ワークトップ差額</b>				
▲=M ソリッドホワイト		+¥57,000	+¥67,000	
▲=M グラニットシリーズ		+¥88,000	+¥103,000	
▲=C コーリアンシセラ 受注生産		+¥235,000	+¥253,000	

標準タイプ

I型

2400

■仕様/  
 ステンレストップ、ジャンボ水槽、セミロング吊戸棚、レンジフード・SKV-75、FN-7、ガス器具・TBG-30A5R  
 ※青色価格は下台のみの価格です。

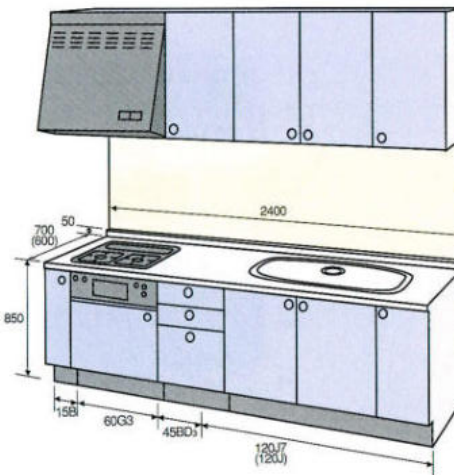

▲=S ステンレストップ(ジャンボ槽)		奥行600	奥行700	ガスレンジ 組み込み差額
下台品番		▲■■■-240J	▲■■■7-240P	
■■■= RO・RD・RPG RPY・RPO・RPB	セット価格	¥618,400	¥640,200	+¥52,000
	下台価格	¥447,400	¥469,200	
■■■= WO・DO	セット価格	¥558,000	¥579,000	+¥57,500
	下台価格	¥407,500	¥428,500	
■■■= EPP・EPB・EPG・EPN・EPY ESW・ESP・ECW・ERW	セット価格	¥486,500	¥507,500	+¥68,000
	下台価格	¥356,500	¥377,500	
■■■= MGR・MGG・MGM MGC・MGE・MGW	セット価格	¥459,700	¥481,500	+¥71,200
	下台価格	¥337,600	¥359,400	
<b>人工大理石ワークトップ差額</b>				
▲=M ソリッドホワイト		+¥58,000	+¥68,000	
▲=M グラニットシリーズ		+¥89,000	+¥105,000	
▲=C コーリアンシセラ 受注生産		+¥248,000	+¥266,000	

## 標準タイプ

### I型

# 2550

■仕様/  
ステンレストップ、ジャンボ水槽、セミロング吊戸棚、レンジフード・SKV-75、FN-7、ガス器具・TBG-30A5R  
※青色価格 は下台のみの価格です。

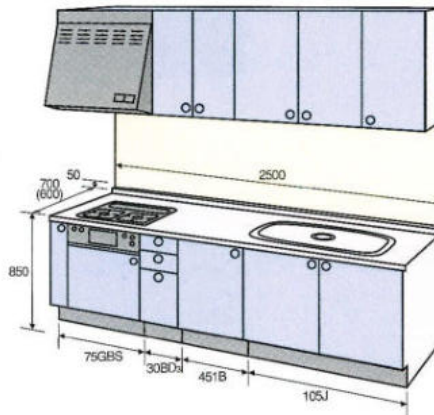

▲=S ステンレスワークトップ(ジャンボ槽)		奥行600	奥行700	ガスレンジ 組み込み差額
下台品番		▲■■■-255J	▲■■■7-255P	
■■■= RO・RD・RPG RPY・RPO・RPB	セット価格	¥680,400	¥704,200	+¥52,000
	下台価格	¥498,600	¥522,400	
■■■= WO・DO	セット価格	¥609,200	¥632,200	+¥57,500
	下台価格	¥449,700	¥472,700	
■■■= EPP・EPB・EPG・EPN・EPY ESW・ESP・ECW・ERW	セット価格	¥529,000	¥552,000	+¥68,000
	下台価格	¥393,000	¥416,000	
■■■= MGR・MGG・MGM MGC・MGE・MGW	セット価格	¥500,900	¥524,700	+¥71,200
	下台価格	¥372,600	¥396,400	
<b>人工大理石ワークトップ差額</b>				
▲=M ソリッドホワイト		+¥58,000	+¥67,000	
▲=M グラニットシリーズ		+¥90,000	+¥105,000	
▲=C コーリアンシェラ 要注生庫		+¥255,000	+¥276,000	

## 標準タイプ

### I型

# 2700

■仕様/  
ステンレストップ、ジャンボ水槽、セミロング吊戸棚、レンジフード・SKV-75、FN-7、ガス器具・TBG-30A5R  
※青色価格 は下台のみの価格です。

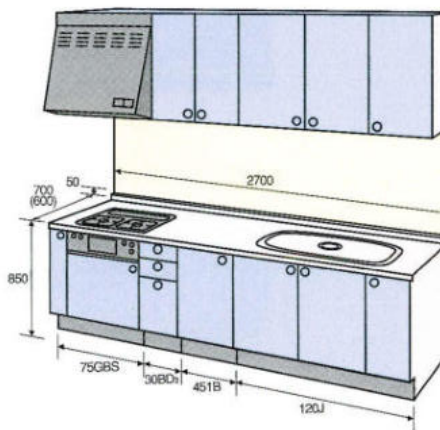

▲=S ステンレスワークトップ(ジャンボ槽)		奥行600	奥行700	ガスレンジ 組み込み差額
下台品番		▲■■■-270J	▲■■■7-270P	
■■■= RO・RD・RPG RPY・RPO・RPB	セット価格	¥712,200	¥736,000	+¥52,000
	下台価格	¥509,600	¥533,400	
■■■= WO・DO	セット価格	¥640,000	¥663,000	+¥57,500
	下台価格	¥459,700	¥482,700	
■■■= EPP・EPB・EPG・EPN・EPY ESW・ESP・ECW・ERW	セット価格	¥557,800	¥580,800	+¥68,000
	下台価格	¥401,000	¥424,000	
■■■= MGR・MGG・MGM MGC・MGE・MGW	セット価格	¥528,900	¥552,700	+¥71,200
	下台価格	¥379,800	¥403,600	
<b>人工大理石ワークトップ差額</b>				
▲=M ソリッドホワイト		+¥59,000	+¥68,000	
▲=M グラニットシリーズ		+¥93,000	+¥107,000	
▲=C コーリアンシェラ 要注生庫		+¥255,000	+¥276,000	



■品番の見方

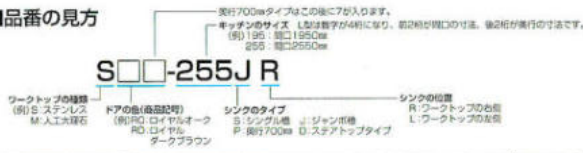

- R D : ロイヤルダークブラウン
- R O : ロイヤルオーク
- RPG : ロイヤルピアニョグリーン
- RPY : ロイヤルピアニョイエロー
- RPO : ロイヤルピアニョオレンジ
- RPB : ロイヤルピアニョブルー
- W O : ホワイトオーク
- D O : ダークオーク
- EPP : エクセルパールピンク
- EPB : エクセルパールブルー
- EPG : エクセルパールグリーン
- EPN : エクセルパールグレー
- EPY : エクセルパールイエロー
- ESW : エクセルソフティエウッド
- ESP : エクセルソフティープィンク
- ECW : エクセルチャーミーウッド
- ERW : エクセルリアルウッド
- MGR : ミラージュローズ
- MGG : ミラージュグレ
- MGM : ミラージュメイプル
- MGW : ミラージュホワイトサンド
- MGE : ミラージュエメラルドグリーン
- MGC : ミラージュコバルトブルー

標準タイプ

I型

2850

■仕様/  
ステンレストップ、ジャンボ水槽、セミロング戸棚、レンジフード・SKV-60、FN-6、ガス器具・TBG-30A5R  
※青色価格は下台のみの価格です。

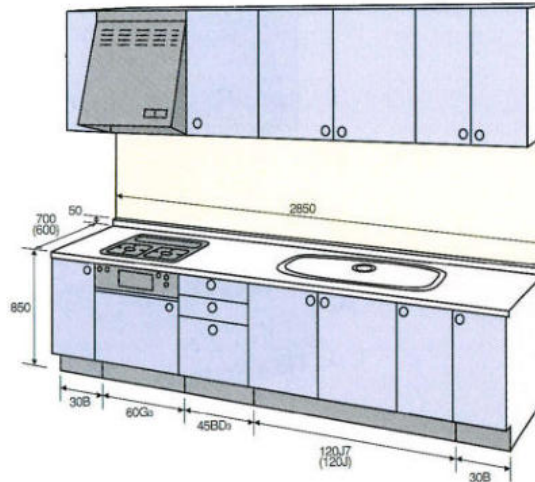

▲=S ステンレスワークトップ(ジャンボ槽)		奥行600	奥行700	ガスレンジ 組み込み差額
下台品番		▲■■■-285J	▲■■■7-285P	
■■■= RO・RD・RPG RPY・RPO・RPB	セット価格	¥743,800	¥769,600	+¥52,000
	下台価格	¥509,800	¥535,600	
■■■= WO・DO	セット価格	¥656,800	¥681,800	+¥57,500
	下台価格	¥462,000	¥487,000	
■■■= EPP・EPB・EPG・EPN・EPY ESW・ESP・ECW・ERW	セット価格	¥564,800	¥589,800	+¥68,000
	下台価格	¥402,000	¥427,000	
■■■= MGR・MGG・MGM MGC・MGE・MGW	セット価格	¥527,100	¥552,900	+¥71,200
	下台価格	¥376,600	¥402,400	
人工大理石ワークトップ差額				
▲=M ソリッドホワイト		+¥55,000	+¥67,000	
▲=M グラニットシリーズ		+¥89,000	+¥107,000	
▲=C コーリアンシェラ 受注生産		+¥253,000	+¥272,000	

標準タイプ

I型

3000

■仕様/  
ステンレストップ、ジャンボ水槽、セミロング戸棚、レンジフード・SKV-60、FN-6、ガス器具・TBG-30A5R  
※青色価格は下台のみの価格です。

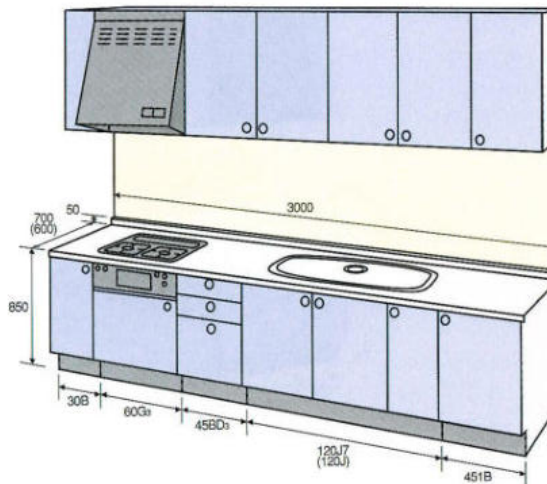

▲=S ステンレスワークトップ(ジャンボ槽)		奥行600	奥行700	ガスレンジ 組み込み差額
下台品番		▲■■■-300J	▲■■■7-300P	
■■■= RO・RD・RPG RPY・RPO・RPB	セット価格	¥746,000	¥771,800	+¥52,000
	下台価格	¥518,600	¥544,400	
■■■= WO・DO	セット価格	¥675,800	¥700,800	+¥57,500
	下台価格	¥469,500	¥494,500	
■■■= EPP・EPB・EPG・EPN・EPY ESW・ESP・ECW・ERW	セット価格	¥572,800	¥597,800	+¥68,000
	下台価格	¥408,000	¥433,000	
■■■= MGR・MGG・MGM MGC・MGE・MGW	セット価格	¥534,800	¥560,600	+¥71,200
	下台価格	¥382,400	¥408,200	
人工大理石ワークトップ差額				
▲=M ソリッドホワイト		+¥60,000	+¥72,000	
▲=M グラニットシリーズ		+¥95,000	+¥113,000	
▲=C コーリアンシェラ 受注生産		+¥257,000	+¥276,000	

# System kitchen

価格表(標準タイプ)

システムキッチン

標準タイプ

I型

3150

■仕様/  
ステンレストップ、ジャンボ水槽、セミロング吊戸棚、レンジフード・SKV-60、FN-6、ガス器具・TBG-30A5R  
※青色価格が下台のみの価格です。

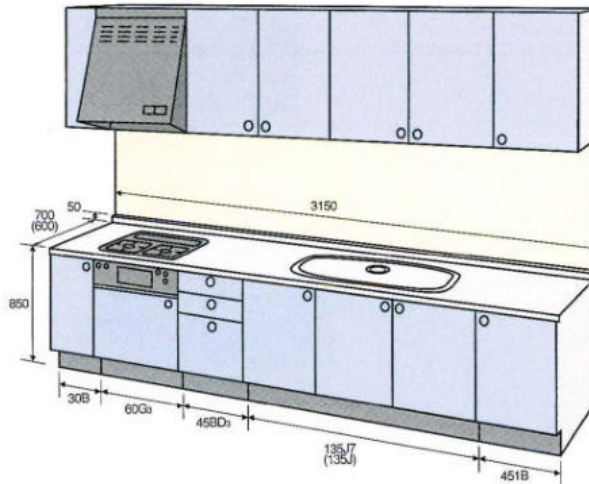

▲=S ステンレスワークトップ(ジャンボ槽)		奥行600	奥行700	ガスレンジ 組み込み差額
下台品番		▲■■■-315J	▲■■■7-315P	
■■■= RO・RD・RPG RPY・RPO・RPB	セット価格	¥779,200	¥806,000	+¥52,000
	下台価格	¥534,400	¥561,200	
■■■= WO・DO	セット価格	¥694,300	¥720,300	+¥57,500
	下台価格	¥483,500	¥509,500	
■■■= EPP・EPB・EPG・EPN・EPY ESW・ESP・ECW・ERW	セット価格	¥597,800	¥623,800	+¥68,000
	下台価格	¥420,000	¥446,000	
■■■= MGR・MGG・MGM MGC・MGE・MGW	セット価格	¥555,600	¥582,400	+¥71,200
	下台価格	¥393,600	¥420,400	
人工大理石ワークトップ差額				
▲=M ソリッドホワイト		+¥75,000	+¥86,000	
▲=M グラニットシリーズ		+¥115,000	+¥132,000	
▲=C コーリアンシェラ 受注生産		+¥294,000	+¥312,000	

標準タイプ

I型

3300

■仕様/  
ステンレストップ、ジャンボ水槽、セミロング吊戸棚、レンジフード・SKV-60、FN-6、ガス器具・TBG-30A5R  
※青色価格が下台のみの価格です。

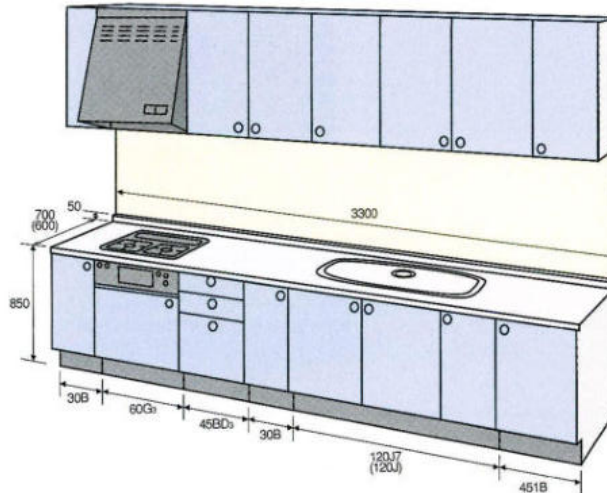

▲=S ステンレスワークトップ(ジャンボ槽)		奥行600	奥行700	ガスレンジ 組み込み差額
下台品番		▲■■■-330J	▲■■■7-330P	
■■■= RO・RD・RPG RPY・RPO・RPB	セット価格	¥809,800	¥836,600	+¥52,000
	下台価格	¥568,600	¥595,400	
■■■= WO・DO	セット価格	¥720,800	¥746,800	+¥57,500
	下台価格	¥513,000	¥539,000	
■■■= EPP・EPB・EPG・EPN・EPY ESW・ESP・ECW・ERW	セット価格	¥621,800	¥647,800	+¥68,000
	下台価格	¥444,000	¥470,000	
■■■= MGR・MGG・MGM MGC・MGE・MGW	セット価格	¥578,200	¥605,000	+¥71,200
	下台価格	¥414,400	¥441,200	
人工大理石ワークトップ差額				
▲=M ソリッドホワイト		+¥75,000	+¥86,000	
▲=M グラニットシリーズ		+¥115,000	+¥132,000	
▲=C コーリアンシェラ 受注生産		+¥294,000	+¥312,000	



■品番の見方

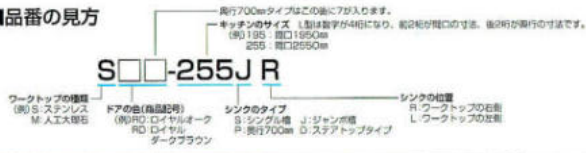

- R D : ロイヤルダークブラウン
- R O : ロイヤルオーク
- R P G : ロイヤルピアニノグリーン
- R P Y : ロイヤルピアニノイエロー
- R P O : ロイヤルピアニノオレンジ
- R P B : ロイヤルピアニノブルー
- W O : ホワイトオーク
- D O : ダークオーク
- E P P : エクセルパールピンク
- E P B : エクセルパールブルー
- E P G : エクセルパールグリーン
- E P N : エクセルパールグレー
- E P Y : エクセルパールイエロー
- E S W : エクセルソフディーウッド
- E S P : エクセルソフディーピンク
- E C W : エクセルチャーミーウッド
- E R W : エクセルリアルウッド
- M G R : ミラージュローズ
- M G G : ミラージュグレー
- M G M : ミラージュメイト
- M G W : ミラージュホワイトサンド
- M G E : ミラージュエメラルドグリーン
- M G C : ミラージュエメラルドブルー

標準タイプ

I型

3450

■仕様/  
ステンレストップ、ジャンボ水槽、セミロング戸棚、レンジフード・SKV-60、FN-6、ガス器具・TBG-30A5R  
※青色価格は下台のみの価格です。

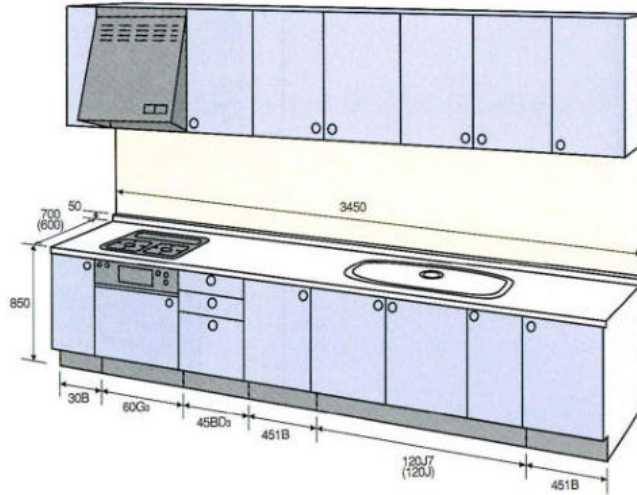

▲=S ステンレスワークトップ(ジャンボ槽)		奥行600	奥行700	ガスレンジ 組み込み差額
下台品番		▲■■■-345J	▲■■■7-345P	
■■■= RO・RD・RPG RPY・RPO・RPB	セット価格	¥846,400	¥873,200	+¥52,000
	下台価格	¥579,400	¥606,200	
■■■= WO・DO	セット価格	¥744,800	¥770,800	+¥57,500
	下台価格	¥522,500	¥548,500	
■■■= EPP・EPB・EPG・EPN・EPY ESW・ESP・ECW・ERW	セット価格	¥642,800	¥668,800	+¥68,000
	下台価格	¥452,000	¥478,000	
■■■= MGR・MGG・MGM MGC・MGE・MGW	セット価格	¥595,600	¥622,400	+¥71,200
	下台価格	¥422,200	¥449,000	
<b>人工大理石ワークトップ差額</b>				
▲=M ソリッドホワイト		+¥78,000	+¥89,000	
▲=M グラニットシリーズ		+¥118,000	+¥108,200	
▲=C コーリアンシェラ 受注生産		+¥297,000	+¥315,000	

標準タイプ

I型

3600

■仕様/  
ステンレストップ、ジャンボ水槽、セミロング戸棚、レンジフード・SKV-60、FN-6、ガス器具・TBG-30A5R  
※青色価格は下台のみの価格です。

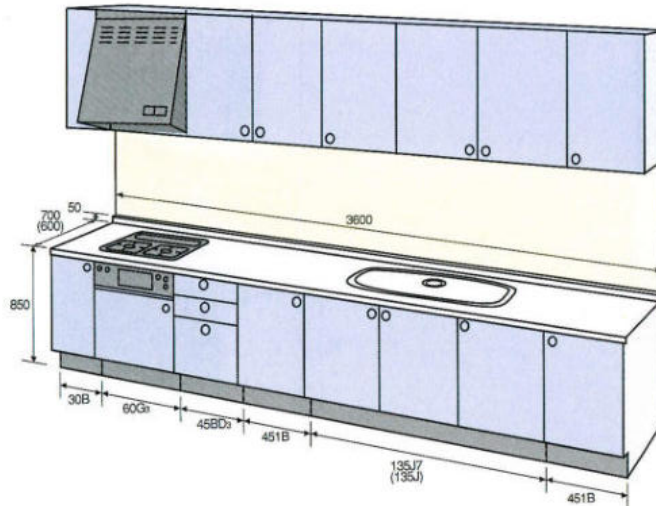

▲=S ステンレスワークトップ(ジャンボ槽)		奥行600	奥行700	ガスレンジ 組み込み差額
下台品番		▲■■■-360J	▲■■■7-360P	
■■■= RO・RD・RPG RPY・RPO・RPB	セット価格	¥869,200	¥896,000	+¥52,000
	下台価格	¥593,200	¥620,000	
■■■= WO・DO	セット価格	¥771,300	¥797,300	+¥57,500
	下台価格	¥534,500	¥560,500	
■■■= EPP・EPB・EPG・EPN・EPY ESW・ESP・ECW・ERW	セット価格	¥665,800	¥691,800	+¥68,000
	下台価格	¥462,300	¥488,000	
■■■= MGR・MGG・MGM MGC・MGE・MGW	セット価格	¥614,400	¥641,200	+¥71,200
	下台価格	¥431,400	¥458,200	
<b>人工大理石ワークトップ差額</b>				
▲=M ソリッドホワイト		+¥81,000	+¥92,000	
▲=M グラニットシリーズ		+¥121,000	+¥138,000	
▲=C コーリアンシェラ 受注生産		+¥300,000	+¥318,000	

## 標準タイプ

### L型

# 1950

■仕様/  
ステンレストップ、シングル水槽、セミロ  
ング吊戸棚、レンジフード・SKV-60(75、  
90)、FN-6(7、9)、ガス器具・TBG-  
30A5R

※青色価格は下台のみの価格です。

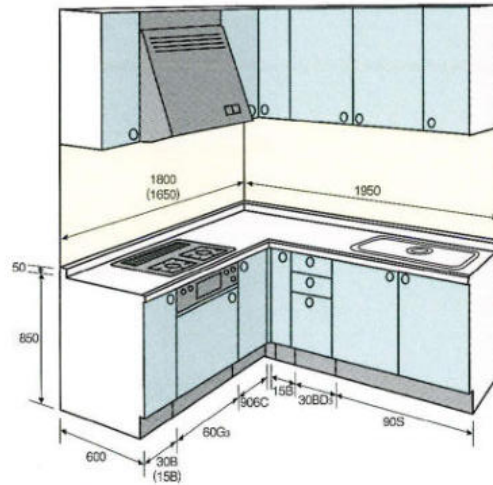

▲=S ステンレスワークトップ(シングル槽)		奥行600		ガスレンジ 組み込み差額
		1650	1800	
ガス測寸法		1650	1800	
下台品番		▲■■■-1916J	▲■■■-1918J	
■■■= RO・RD・RPG RPY・RPO・RPB	セット価格	¥859,300	¥883,000	+¥52,000
	下台価格	¥604,500	¥615,400	
■■■= WO・DO	セット価格	¥779,800	¥796,000	+¥57,500
	下台価格	¥556,000	¥565,000	
■■■= EPP・EPB・EPG・EPN・EPY ESW・ESP・ECW・ERW	セット価格	¥680,800	¥689,000	+¥68,000
	下台価格	¥486,500	¥494,500	
■■■= MGR・MGG・MGM MGC・MGE・MGW	セット価格	¥640,300	¥650,300	+¥71,200
	下台価格	¥464,300	¥469,800	
人工大理石ワークトップ差額				
▲=M	ソリッドホワイト		+¥79,000	+¥77,000
▲=M	グラニツシリーズ		+¥133,500	+¥132,000
▲=C	コーリアンシセラ 受注生産		+¥321,500	+¥322,000

## 標準タイプ

### L型

# 2100

■仕様/  
ステンレストップ、シングル水槽、セミロ  
ング吊戸棚、レンジフード・SKV-60(75、  
90)、FN-6(7、9)、ガス器具・TBG-  
30A5R

※青色価格は下台のみの価格です。

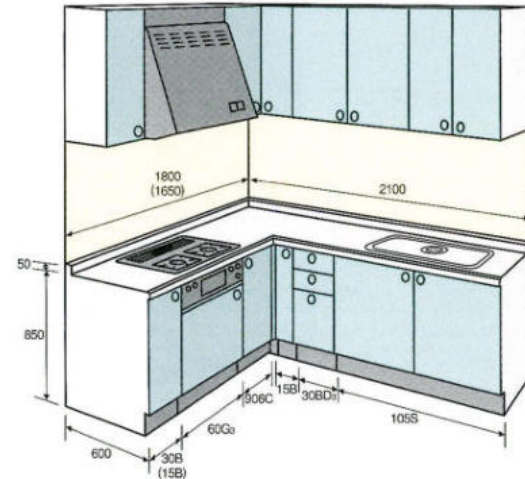

▲=S ステンレスワークトップ(シングル槽)		奥行600		ガスレンジ 組み込み差額
		1650	1800	
ガス測寸法		1650	1800	
下台品番		▲■■■-2116S	▲■■■-2118S	
■■■= RO・RD・RPG RPY・RPO・RPB	セット価格	¥888,500	¥912,000	+¥52,000
	下台価格	¥614,500	¥625,400	
■■■= WO・DO	セット価格	¥804,800	¥821,500	+¥57,500
	下台価格	¥565,000	¥574,500	
■■■= EPP・EPB・EPG・EPN・EPY ESW・ESP・ECW・ERW	セット価格	¥691,800	¥700,000	+¥68,000
	下台価格	¥493,500	¥501,500	
■■■= MGR・MGG・MGM MGC・MGE・MGW	セット価格	¥659,300	¥663,800	+¥71,200
	下台価格	¥470,100	¥475,600	
人工大理石ワークトップ差額				
▲=M	ソリッドホワイト		+¥81,000	+¥81,000
▲=M	グラニツシリーズ		+¥137,500	+¥138,000
▲=C	コーリアンシセラ 受注生産		+¥368,500	+¥369,000



■品番の見方



- R D : ロイヤルダークブラウン
- R O : ロイヤルオーク
- RPG : ロイヤルアングリオン
- RPY : ロイヤルバイオイエロー
- RPO : ロイヤルバイオオレンジ
- RPB : ロイヤルバイオブルー
- W O : ホワイトオーク
- D O : ダークオーク
- EPP : エクセルパールピンク
- EPB : エクセルパールブルー
- EPG : エクセルパールグリーン
- EPN : エクセルパールグレー
- EPY : エクセルパールイエロー
- ESW : エクセルソフティウッド
- ESP : エクセルソフティピンク
- ECW : エクセルチャーミーウッド
- ERW : エクセルリアルウッド
- MGR : ミラージュローズ
- MGG : ミラージュグレー
- MGM : ミラージュメイプル
- MGW : ミラージュホワイトサンド
- MGE : ミラージュエメラルドグリーン
- MGC : ミラージュコバルトブルー

標準タイプ

L型

2250

■仕様/  
ステンレストップ、ジャンボ水槽、セミロング吊戸棚、レンジフード・SKV-60(75、90)、FN-6(7、9)、ガス器具・TBG-30A5R

※青色価格は下台のみの価格です。

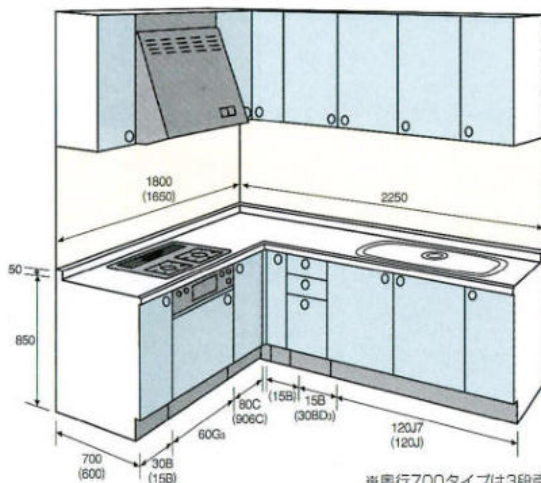

※奥行700タイプは3段引出しがつきません。

▲=S ステンレスワークトップ(ジャンボ槽)	奥行600		奥行700		ガスレンジ 組み込み差額	
	1650	1800	1650	1800		
ガス測寸法	1650	1800	1650	1800		
下台品番	▲■■■-2216J	▲■■■-2218J	▲■■■7-2216P	▲■■■7-2218P		
■■■= RO・RD・RPG RPY・RPO・RPB	セット価格 下台価格	¥903,500 ¥626,500	¥927,200 ¥637,400	¥879,800 ¥602,800	¥904,000 ¥614,200	+¥52,000
■■■= WO・DO	セット価格 下台価格	¥818,300 ¥576,000	¥835,000 ¥585,500	¥799,300 ¥557,000	¥816,500 ¥567,000	+¥57,500
■■■= EPP・EPB・EPG・EPN・EPY ESW・ESP・ECW・ERW	セット価格 下台価格	¥707,800 ¥502,500	¥716,000 ¥510,500	¥698,300 ¥493,000	¥707,000 ¥501,500	+¥68,000
■■■= MGR・MGG・MGM MGC・MGE・MGW	セット価格 下台価格	¥672,700 ¥478,300	¥677,200 ¥483,800	¥667,400 ¥473,000	¥672,400 ¥479,000	+¥71,200
人工大理石ワークトップ差額						
▲=M ソリッドホワイト		+¥80,500	+¥80,500	+¥90,000	+¥90,000	
▲=M グラニットシリーズ		+¥138,500	+¥138,000	+¥156,000	+¥156,000	
▲=C コーリアンシエラ 受注生産		+¥369,500	+¥370,000	+¥403,000	+¥403,000	

標準タイプ

L型

2400

■仕様/  
ステンレストップ、ジャンボ水槽、セミロング吊戸棚、レンジフード・SKV-60(75、90)、FN-6(7、9)、ガス器具・TBG-30A5R

※青色価格は下台のみの価格です。

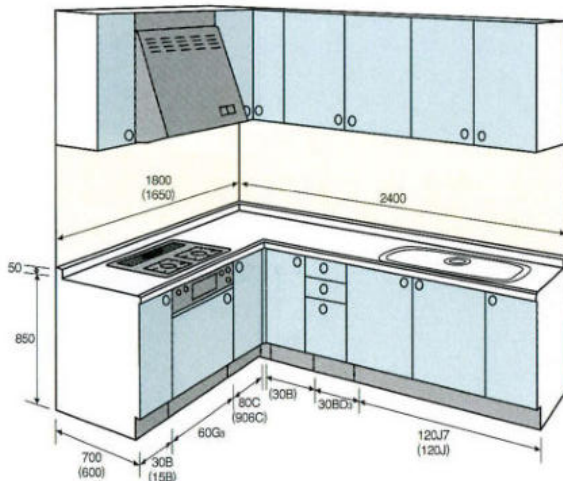

▲=S ステンレスワークトップ(ジャンボ槽)	奥行600		奥行700		ガスレンジ 組み込み差額	
	1650	1800	1650	1800		
ガス測寸法	1650	1800	1650	1800		
下台品番	▲■■■-2416J	▲■■■-2418J	▲■■■7-2416P	▲■■■7-2418P		
■■■= RO・RD・RPG RPY・RPO・RPB	セット価格 下台価格	¥933,100 ¥639,900	¥956,800 ¥650,800	¥938,400 ¥645,200	¥962,600 ¥656,600	+¥52,000
■■■= WO・DO	セット価格 下台価格	¥843,800 ¥588,000	¥860,500 ¥597,500	¥852,800 ¥597,000	¥870,000 ¥607,000	+¥57,500
■■■= EPP・EPB・EPG・EPN・EPY ESW・ESP・ECW・ERW	セット価格 下台価格	¥726,300 ¥513,000	¥734,500 ¥521,000	¥740,800 ¥527,500	¥749,500 ¥536,000	+¥68,000
■■■= MGR・MGG・MGM MGC・MGE・MGW	セット価格 下台価格	¥687,000 ¥486,300	¥691,500 ¥491,800	¥706,300 ¥505,600	¥711,300 ¥511,600	+¥71,200
人工大理石ワークトップ差額						
▲=M ソリッドホワイト		+¥81,500	+¥81,500	+¥91,000	+¥91,000	
▲=M グラニットシリーズ		+¥140,500	+¥141,000	+¥158,000	+¥159,000	
▲=C コーリアンシエラ 受注生産		+¥371,500	+¥372,000	+¥405,000	+¥405,000	



# System kitchen

価格表(標準タイプ)

システムキッチン

標準タイプ

L型

2550

■仕様/  
ステンレストップ、ジャンボ水槽、セミロング吊戸棚、レンジフード・SKV-60(75、90)、FN-6(7、9)、ガス器具・TBG-30A5R  
※青色価格は下台のみの価格です。

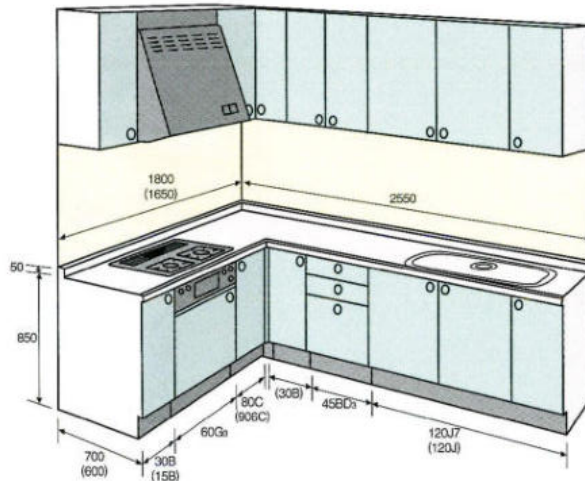

▲=S ステンレスワークトップ(ジャンボ槽)	奥行600		奥行700		ガスレンジ 組み込み差額
	1650	1800	1650	1800	
ガス測寸法					
下台品番	▲■■■-2516J	▲■■■-2518J	▲■■■7-2516P	▲■■■7-2518P	
■= RO・RD・RPG RPY・RPO・RPB	セット価格 ¥956,100 下台価格 ¥650,900	セット価格 ¥979,800 下台価格 ¥661,800	セット価格 ¥963,400 下台価格 ¥658,200	セット価格 ¥987,600 下台価格 ¥669,600	+¥52,000
■= WO・DO	セット価格 ¥862,300 下台価格 ¥596,500	セット価格 ¥879,000 下台価格 ¥606,000	セット価格 ¥873,300 下台価格 ¥607,500	セット価格 ¥890,500 下台価格 ¥617,500	+¥57,500
■= EPP・EPB・EPG・EPN・EPY ESW・ESP・ECW・ERW	セット価格 ¥745,300 下台価格 ¥521,000	セット価格 ¥753,500 下台価格 ¥529,000	セット価格 ¥761,800 下台価格 ¥537,500	セット価格 ¥770,500 下台価格 ¥546,000	+¥68,000
■= MGR・MGG・MGM MGC・MGE・MGW	セット価格 ¥704,300 下台価格 ¥494,100	セット価格 ¥708,800 下台価格 ¥499,600	セット価格 ¥725,600 下台価格 ¥515,400	セット価格 ¥730,600 下台価格 ¥521,400	+¥71,200
人工大理石ワークトップ差額					
▲=M ソリッドホワイト	+¥84,000	+¥84,000	+¥92,000	+¥92,000	
▲=M グラニットシリーズ	+¥144,500	+¥145,000	+¥160,000	+¥161,000	
▲=C コーリアンシェラ 要注生産	+¥388,500	+¥389,000	+¥421,000	+¥421,000	

標準タイプ

L型

2700

■仕様/  
ステンレストップ、ジャンボ水槽、セミロング吊戸棚、レンジフード・SKV-60(75、90)、FN-6(7、9)、ガス器具・TBG-30A5R  
※青色価格は下台のみの価格です。

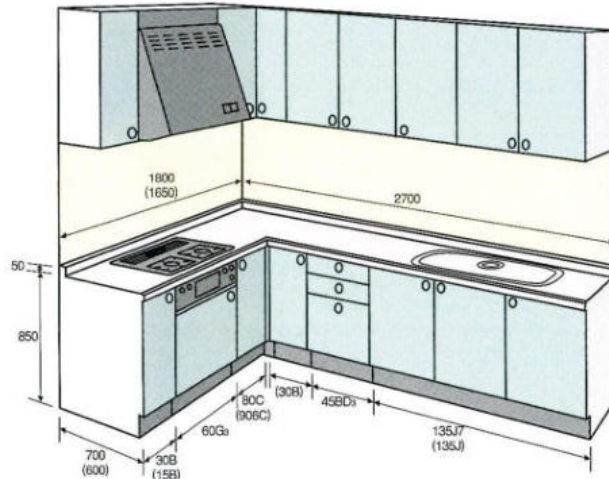

▲=S ステンレスワークトップ(ジャンボ槽)	奥行600		奥行700		ガスレンジ 組み込み差額
	1650	1800	1650	1800	
ガス測寸法					
下台品番	▲■■■-2716J	▲■■■-2718J	▲■■■7-2716P	▲■■■7-2718P	
■= RO・RD・RPG RPY・RPO・RPB	セット価格 ¥972,200 下台価格 ¥665,200	セット価格 ¥995,900 下台価格 ¥676,100	セット価格 ¥981,000 下台価格 ¥674,000	セット価格 ¥1,005,200 下台価格 ¥685,400	+¥52,000
■= WO・DO	セット価格 ¥876,300 下台価格 ¥609,000	セット価格 ¥893,000 下台価格 ¥618,500	セット価格 ¥888,800 下台価格 ¥621,500	セット価格 ¥906,000 下台価格 ¥631,500	+¥57,500
■= EPP・EPB・EPG・EPN・EPY ESW・ESP・ECW・ERW	セット価格 ¥757,800 下台価格 ¥531,500	セット価格 ¥766,000 下台価格 ¥539,500	セット価格 ¥775,800 下台価格 ¥549,500	セット価格 ¥784,500 下台価格 ¥558,000	+¥68,000
■= MGR・MGG・MGM MGC・MGE・MGW	セット価格 ¥715,900 下台価格 ¥503,800	セット価格 ¥720,400 下台価格 ¥509,300	セット価格 ¥738,700 下台価格 ¥526,600	セット価格 ¥743,700 下台価格 ¥532,600	+¥71,200
人工大理石ワークトップ差額					
▲=M ソリッドホワイト	+¥84,500	+¥84,500	+¥94,000	+¥94,000	
▲=M グラニットシリーズ	+¥146,000	+¥146,500	+¥164,000	+¥165,000	
▲=C コーリアンシェラ 要注生産	+¥392,000	+¥392,500	+¥423,000	+¥423,000	



■品番の見方

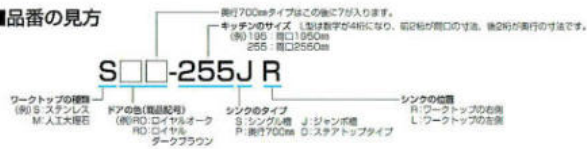

- R D : ロイヤルダークブラウン
- R O : ロイヤルオーク
- RPG : ロイヤルピアノグリーン
- RPY : ロイヤルピアノイエロー
- RPO : ロイヤルピアノオレンジ
- RPB : ロイヤルピアノブルー
- W O : ホワイトオーク
- D O : ダークオーク
- EPP : エクセルパールピンク
- EPB : エクセルパールブルー
- EPG : エクセルパールグリーン
- EPN : エクセルパールグレー
- EPY : エクセルパールイエロー
- ESW : エクセルソフティエウッド
- ESP : エクセルソフティエピンク
- ECW : エクセルチャーミーウッド
- ERW : エクセルリアルウッド
- MGR : ミラーシュローズ
- MGG : ミラーシュグレ
- MGM : ミラーシュメイブル
- MGW : ミラーシュホワイトサンド
- MGE : ミラーシュエメラルドグリーン
- MGC : ミラーシュコバルトブルー

標準タイプ

L型

2850

■仕様/  
ステンレストップ、ジャンボ水槽、セミロング扉戸棚、レンジフード・SKV-60(75、90)、FN-6(7、9)、ガス器具・TBG-30A5R  
※青色価格は下台のみの価格です。

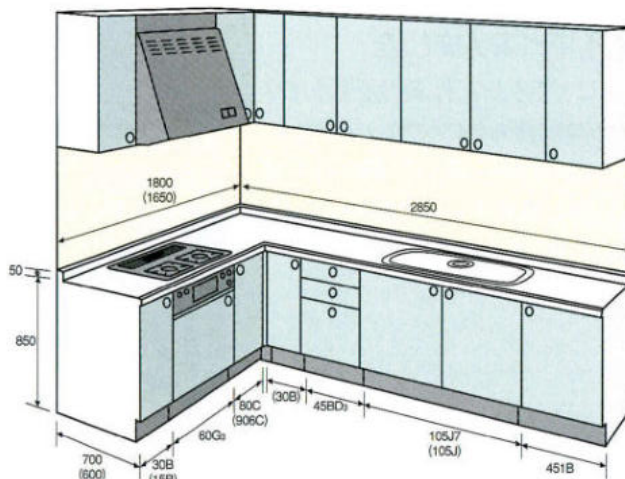

▲=S ステンレスワークトップ(ジャンボ槽)	奥行600		奥行700		ガスレンジ 組み込み差額
	1650	1800	1650	1800	
ガス測寸法	▲■■■-2816J	▲■■■-2818J	▲■■■7-2816P	▲■■■7-2818P	
下台品番					
■= RO・RD・RPG RPY・RPO・RPB	セット価格 ¥1,026,100 下台価格 ¥701,700	セット価格 ¥1,049,800 下台価格 ¥712,600	セット価格 ¥1,035,400 下台価格 ¥711,000	セット価格 ¥1,059,600 下台価格 ¥722,400	+¥52,000
■= WO・DO	セット価格 ¥922,300 下台価格 ¥640,500	セット価格 ¥939,000 下台価格 ¥650,000	セット価格 ¥935,300 下台価格 ¥653,500	セット価格 ¥952,500 下台価格 ¥633,500	+¥57,500
■= EPP・EPB・EPG・EPN・EPY ESW・ESP・ECW・ERW	セット価格 ¥797,300 下台価格 ¥558,000	セット価格 ¥805,500 下台価格 ¥566,000	セット価格 ¥815,800 下台価格 ¥576,500	セット価格 ¥824,500 下台価格 ¥585,000	+¥68,000
■= MGR・MGG・MGM MGC・MGE・MGW	セット価格 ¥749,400 下台価格 ¥527,700	セット価格 ¥753,900 下台価格 ¥533,200	セット価格 ¥772,700 下台価格 ¥551,000	セット価格 ¥777,700 下台価格 ¥557,000	+¥71,200
人工大理石ワークトップ差額					
▲=M ソリッドホワイト		+¥86,500	+¥86,500	+¥96,000	+¥96,000
▲=M グラニットシリーズ		+¥149,500	+¥150,000	+¥168,000	+¥169,000
▲=C コーリアンシエラ 受注生産		+¥392,500	+¥393,000	+¥423,000	+¥423,000

標準タイプ

L型

3000

■仕様/  
ステンレストップ、ジャンボ水槽、セミロング扉戸棚、レンジフード・SKV-60(75、90)、FN-6(7、9)、ガス器具・TBG-30A5R  
※青色価格は下台のみの価格です。

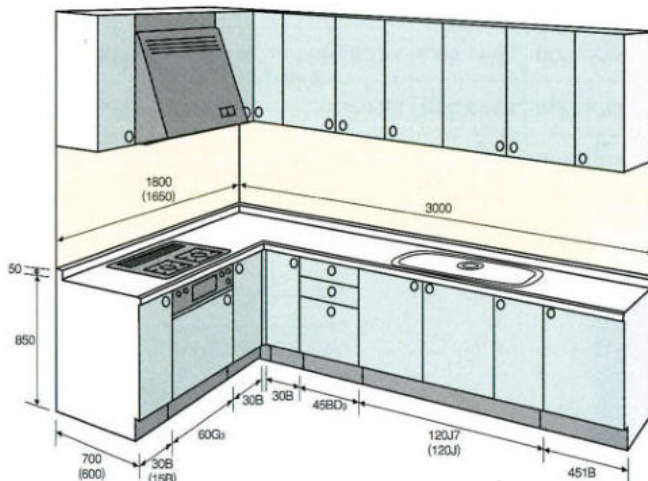

▲=S ステンレスワークトップ(ジャンボ槽)	奥行600		奥行700		ガスレンジ 組み込み差額
	1650	1800	1650	1800	
ガス測寸法	▲■■■-3016J	▲■■■-3018J	▲■■■7-3016P	▲■■■7-3018P	
下台品番					
■= RO・RD・RPG RPY・RPO・RPB	セット価格 ¥1,031,000 下台価格 ¥710,200	セット価格 ¥1,054,700 下台価格 ¥721,100	セット価格 ¥1,041,800 下台価格 ¥721,000	セット価格 ¥1,066,000 下台価格 ¥732,400	+¥52,000
■= WO・DO	セット価格 ¥926,800 下台価格 ¥648,000	セット価格 ¥943,500 下台価格 ¥657,500	セット価格 ¥941,300 下台価格 ¥662,500	セット価格 ¥958,500 下台価格 ¥672,500	+¥57,500
■= EPP・EPB・EPG・EPN・EPY ESW・ESP・ECW・ERW	セット価格 ¥802,800 下台価格 ¥563,500	セット価格 ¥811,000 下台価格 ¥571,500	セット価格 ¥822,800 下台価格 ¥583,500	セット価格 ¥831,500 下台価格 ¥592,000	+¥68,000
■= MGR・MGG・MGM MGC・MGE・MGW	セット価格 ¥755,900 下台価格 ¥532,400	セット価格 ¥760,400 下台価格 ¥537,900	セット価格 ¥780,700 下台価格 ¥557,200	セット価格 ¥785,700 下台価格 ¥563,200	+¥71,200
人工大理石ワークトップ差額					
▲=M ソリッドホワイト		+¥84,000	+¥84,000	+¥92,000	+¥92,000
▲=M グラニットシリーズ		+¥147,000	+¥147,500	+¥164,000	+¥165,000
▲=C コーリアンシエラ 受注生産		+¥397,000	+¥397,500	+¥426,000	+¥426,000

システムキッチン 価格表/標準タイプ



## 作業性を考えて、 ワークトップに段差をつけました。

お鍋の持ち運びもスムーズにできるよう、作業性を考えてワークトップに段差をつけたガス段落ちタイプのキッチンです。コンロ部分が一段低くなっているから、重いお鍋の持ち運びもラクラク。お鍋の中もちょうど見やすい高さだから、いちだんと料理の腕にも磨きがかかります。



### I型ガス段落ちタイプ

ガス段落ちタイプ

I型

600

奥行

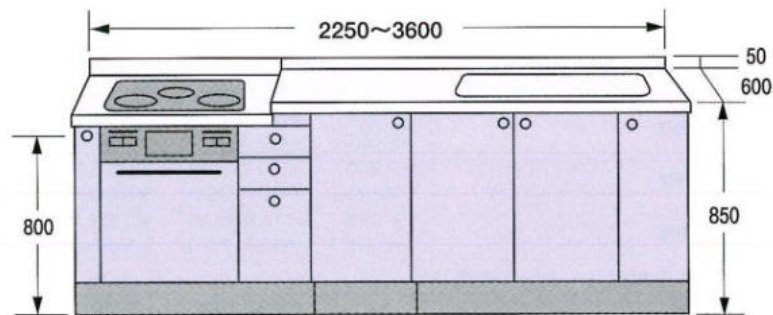

キッチンサイズ	2250	2400	2550	2700	2850	3000	3150	3300	3450	3600
品番	S■■■-225JD	S■■■-240JD	S■■■-255JD	S■■■-270JD	S■■■-285JD	S■■■-300JD	S■■■-315JD	S■■■-330JD	S■■■-345JD	S■■■-360JD
■■■= RO・RD・RPG RPY・RPO・RPB	¥474,800	¥487,600	¥520,600	¥531,600	¥549,400	¥578,600	¥594,400	¥628,600	¥639,400	¥650,200
■■■= WO・DO	¥430,500	¥441,500	¥469,500	¥479,500	¥495,500	¥520,000	¥534,000	¥563,500	¥573,000	¥582,500
■■■= EPP・EPB・EPG・EPN・EPY ESW・ESP・ECW・ERW	¥380,000	¥389,000	¥412,000	¥420,000	¥434,000	¥453,000	¥465,000	¥489,000	¥497,000	¥505,000
■■■= MGR・MGG・MGM MGC・MGE・MGW	¥358,400	¥366,600	¥387,000	¥394,200	¥407,400	¥423,200	¥434,400	¥455,200	¥463,000	¥470,800

ガス段落ちタイプ

I型

700

奥行

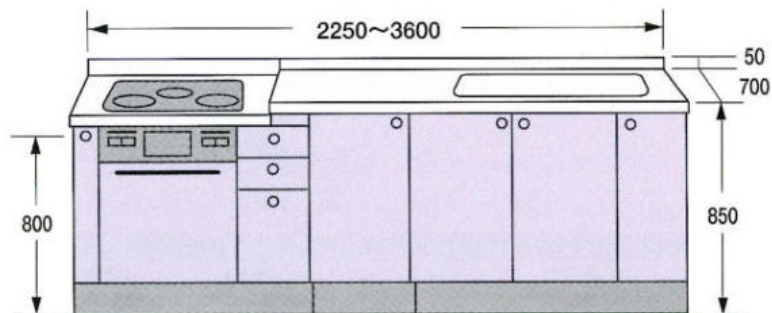

キッチンサイズ	2250	2400	2550	2700	2850	3000	3150	3300	3450	3600
品番	S■■■7-225PD	S■■■7-240PD	S■■■7-255PD	S■■■7-270PD	S■■■7-285PD	S■■■7-300PD	S■■■7-315PD	S■■■7-330PD	S■■■7-345PD	S■■■7-360PD
■■■= RO・RD・RPG RPY・RPO・RPB	¥496,600	¥509,400	¥544,400	¥555,400	¥575,200	¥604,400	¥621,200	¥655,400	¥666,200	¥677,000
■■■= WO・DO	¥451,500	¥462,500	¥492,500	¥502,500	¥520,500	¥545,000	¥560,000	¥589,500	¥599,000	¥608,500
■■■= EPP・EPB・EPG・EPN・EPY ESW・ESP・ECW・ERW	¥401,000	¥410,000	¥435,000	¥443,000	¥459,000	¥478,000	¥491,000	¥515,000	¥523,000	¥531,000
■■■= MGR・MGG・MGM MGC・MGE・MGW	¥380,200	¥388,400	¥410,800	¥418,000	¥433,200	¥449,000	¥461,200	¥482,000	¥489,800	¥497,600



■品番の見方

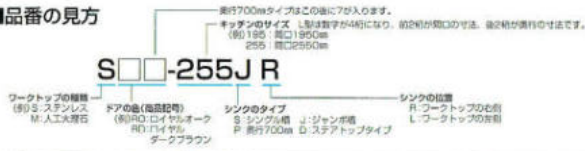

- R D : ロイヤルダークブラウン  
R O : ロイヤルオーク  
RPG : ロイヤルピアニグリーン  
RPY : ロイヤルピアニイエロー  
RPO : ロイヤルピアニオレンジ  
RPB : ロイヤルピアニブルー  
W O : ホワイトオーク  
D O : ダークオーク
- EPP : エクセルパールピンク  
EPB : エクセルパールブルー  
EPG : エクセルパールグリーン  
EPN : エクセルパールグレー  
EPY : エクセルパールイエロー  
ESW : エクセルソフティーウッド  
ESP : エクセルソフティーピンク  
ECW : エクセルチャーミーウッド  
ERW : エクセルリアルウッド
- MGR : ミラージュロース  
MGG : ミラージュグレー  
MGM : ミラージュメイプル  
MGW : ミラージュホワイトサンド  
MGE : ミラージュエメラルドグリーン  
MGC : ミラージュコバルトブルー

## L型ガス段落ちタイプ

ガス段落ちタイプ

L型

600

奥行

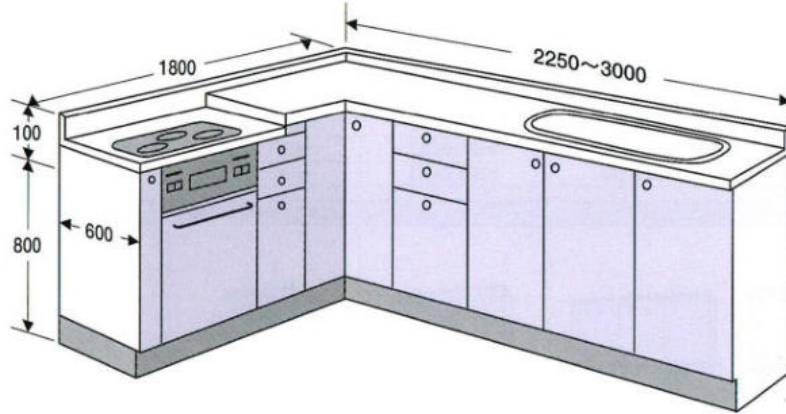

シンク側寸法	2250	2400	2550	2700	2850	3000
品番	S■■■-2218JD	S■■■-2418JD	S■■■-2518JD	S■■■-2718JD	S■■■-2818JD	S■■■-3018JD
■■■= RO・RD・RPG RPY・RPO・RPB	¥689,400	¥710,400	¥721,200	¥735,500	¥772,000	¥780,500
■■■= WO・DO	¥630,000	¥646,500	¥656,000	¥668,500	¥700,000	¥707,500
■■■= EPP・EPB・EPG・EPN・EPY ESW・ESP・ECW・ERW	¥555,000	¥565,500	¥573,500	¥584,000	¥610,500	¥616,000
■■■= MGR・MGG・MGM MGC・MGE・MGW	¥525,400	¥534,400	¥542,200	¥551,900	¥575,800	¥580,500

ガス段落ちタイプ

L型

700

奥行

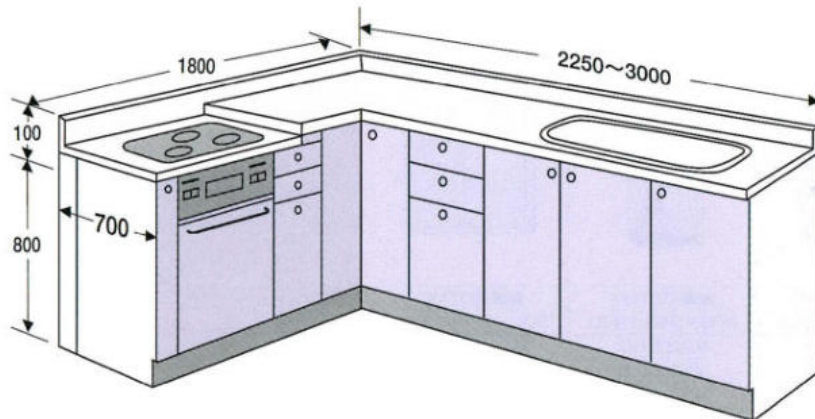







シンク側寸法	2250	2400	2550	2700	2850	3000
品番	S■■■7-2218PD	S■■■7-2418PD	S■■■7-2518PD	S■■■7-2718PD	S■■■7-2818PD	S■■■7-3018PD
■■■= RO・RD・RPG RPY・RPO・RPB	¥692,600	¥708,400	¥741,600	¥754,400	¥794,400	¥804,400
■■■= WO・DO	¥637,500	¥651,500	¥680,000	¥691,500	¥726,000	¥735,000
■■■= EPP・EPB・EPG・EPN・EPY ESW・ESP・ECW・ERW	¥568,500	¥580,500	¥603,500	¥613,500	¥642,500	¥649,500
■■■= MGR・MGG・MGM MGC・MGE・MGW	¥541,200	¥552,400	¥572,200	¥582,000	¥607,800	¥614,000







# System kitchen



価格表〈ウォール・トールキャビネット〉





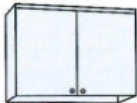

システムキッチン

吊戸棚							
							
品番	■■■-135T	■■■-120T	■■■-90T	■■■-60T	■■■-45T-R(L)	■■■-30T-R(L)	■■■-15T-R(L)
サイズ	1350×360×500	1200×360×500	900×360×500	600×360×500	450×360×500	300×360×500	150×360×500
ROシリーズ	¥90,000	¥71,400	¥58,200	¥47,400	¥35,400	¥29,400	¥23,400
DOシリーズ	¥75,000	¥59,500	¥48,500	¥39,500	¥29,500	¥24,500	¥19,500
EPシリーズ	¥51,500	¥43,000	¥34,500	¥28,000	¥21,500	¥18,000	¥15,500
MGシリーズ	¥48,600	¥40,500	¥33,000	¥26,700	¥20,500	¥17,000	¥14,600

セミロング吊戸棚							
							
品番	■■■-135TM	■■■-120TM	■■■-90TM	■■■-60TM	■■■-45TM-R(L)	■■■-30TM-R(L)	■■■-15TM-R(L)
サイズ	1350×360×700	1200×360×700	900×360×700	600×360×700	450×360×700	300×360×700	150×360×700
ROシリーズ	¥100,800	¥83,400	¥69,600	¥50,400	¥39,600	¥33,600	¥28,200
DOシリーズ	¥84,000	¥69,500	¥58,000	¥42,000	¥33,000	¥28,000	¥23,500
EPシリーズ	¥71,000	¥58,000	¥45,000	¥30,000	¥24,000	¥21,000	¥18,500
MGシリーズ	¥61,200	¥51,600	¥40,200	¥28,700	¥22,500	¥19,800	¥16,800

ロング吊戸棚				隅吊戸棚		セミロング隅吊戸棚	ロング隅吊戸棚
							
品番	■■■-90TL	■■■-60TL	■■■-45TL-R(L)	■■■-30TL-R(L)	■■■-756TC-R(L)	■■■-756TCM-R(L)	■■■-756TCL-R(L)
サイズ	900×360×900	600×360×900	450×360×900	300×360×900	750×600×500	750×600×700	750×600×900
ROシリーズ	¥76,000	¥63,000	¥50,400	¥39,600	¥77,400	¥85,200	¥93,000
DOシリーズ	¥62,000	¥52,500	¥42,000	¥33,000	¥64,500	¥71,000	¥77,500
EPシリーズ	¥53,000	¥43,000	¥36,000	¥28,000	¥49,500	¥54,500	¥59,500
MGシリーズ	¥51,000	¥41,800	¥34,600	¥27,200	¥46,000	¥51,500	¥57,500

水切棚付吊戸棚		蛍光灯付吊戸棚	
			
品番	■■■-90TLM	■■■-60TLM	■■■-90TMF
サイズ	900×360×900	600×360×900	900×360×700
ROシリーズ	¥95,000	¥82,000	¥83,000
DOシリーズ	¥78,000	¥68,000	¥67,500
EPシリーズ	¥68,000	¥58,000	¥54,500
MGシリーズ	¥65,000	¥55,000	¥51,600

ロングガラス吊戸棚				中棚ガラス吊戸棚		両面ガラス吊戸棚	
							
品番	■■■-90TLG	■■■-60TLG	■■■-45TLG-R(L)	■■■-30TLG-R(L)	■■■-90TCG	■■■-60TCG	■■■-135TWMG
サイズ	900×360×900	600×360×900	450×360×900	300×360×900	900×272×400	600×272×400	1350×416×700
ROシリーズ	¥83,000	¥69,000	¥54,000	¥42,600	¥59,000	¥38,000	¥219,000
DOシリーズ	¥64,000	¥54,000	¥43,500	¥35,000	¥47,500	¥29,500	¥160,000
EPシリーズ	¥54,800	¥45,000	¥37,500	¥29,500	¥38,000	¥24,500	¥128,500
MGシリーズ	¥53,600	¥44,300	¥36,700	¥28,600	¥37,400	¥24,300	¥125,000



**ROシリーズ**  
 RD : ロイヤルダークブラウン  
 RO : ロイヤルオーク  
 RPG : ロイヤルビアングリーン  
 RPY : ロイヤルビアンイエロー  
 RPO : ロイヤルビアンオレンジ  
 RPB : ロイヤルビアンブルー

**DOシリーズ**  
 WO : ホワイトオーク  
 DO : ダークオーク

**EPシリーズ**  
 EPP : エクセルパールピンク  
 EPB : エクセルパールブルー  
 EPG : エクセルパールグリーン  
 EPN : エクセルパールグレー  
 EPY : エクセルパールイエロー  
 ESW : エクセルソフティエウッド  
 ESP : エクセルソフティエピンク  
 ECW : エクセルチャーミーウッド  
 ERW : エクセルリアルウッド

**MGシリーズ**  
 EPP : エクセルパールピンク  
 EPB : エクセルパールブルー  
 EPG : エクセルパールグリーン  
 EPN : エクセルパールグレー  
 ESW : エクセルソフティエウッド  
 ESP : エクセルソフティエピンク  
 ECW : エクセルチャーミーウッド  
 ERW : エクセルリアルウッド

	ROシリーズ			DOシリーズ			レンジ台			MGシリーズ		
	上台	中台	下台	上台	中台	下台	上台	中台	下台	上台	中台	下台
品番	■■S-60TU	■■S-60M1	■■S-60BD1	■■S-60TU	■■S-60MG1	■■S-60BD1	■■S-60TU	■■S-60MR	■■S-60BD1	■■S-45TU R/L	■■S-45MB1 R/L	■■S-45BS
サイズ	600×582×500	600×582×969	600×582×831	600×582×500	600×582×969	600×582×831	600×582×500	600×582×969	600×582×831	450×582×500	450×582×969	450×582×831
ROシリーズ	¥53,400	¥69,000	¥81,600	¥53,400	¥71,000	¥81,600	¥53,400	¥56,400	¥81,600	¥41,400	¥93,600	¥67,200
DOシリーズ	¥44,500	¥57,500	¥68,000	¥44,500	¥59,000	¥68,000	¥44,500	¥47,000	¥68,000	¥34,500	¥78,000	¥56,000
EPシリーズ	¥33,000	¥48,000	¥55,500	¥33,000	¥52,000	¥55,500	¥33,000	¥43,000	¥55,500	¥25,000	¥71,000	¥51,000
MGシリーズ	¥31,400	¥46,300	¥53,000	¥31,400	¥51,000	¥53,000	¥31,400	¥41,000	¥53,000	¥23,900	¥69,000	¥49,000

	スライド収納庫			両面収納庫			両面カウンター					
	上台	中台	下台	上台	中台	下台	上台	中台	下台	上台	中台	下台
品番	■■S-45TU R/L	■■S-45MG1 R/L	■■S-45BS	■■S-30TU R/L	■■S-30MS	■■S-30BS	■■S-60KTU	■■S-60KM	■■S-60KD1	■■S-60KTU	■■S-60KMG	■■S-60KD1
サイズ	450×582×500	450×582×969	450×582×831	300×582×500	300×582×969	300×582×831	600×430×500	600×430×969	600×430×831	600×430×500	600×430×969	600×430×831
ROシリーズ	¥41,400	¥58,800	¥67,200	¥32,400	¥64,200	¥58,200	¥52,200	¥67,800	¥79,200	¥52,200	¥69,600	¥79,200
DOシリーズ	¥34,500	¥49,000	¥56,000	¥27,000	¥53,500	¥48,500	¥43,500	¥56,500	¥66,000	¥43,500	¥58,000	¥66,000
EPシリーズ	¥25,000	¥44,000	¥51,000	¥20,500	¥49,000	¥41,000	¥32,000	¥47,000	¥53,000	¥32,000	¥51,000	¥53,000
MGシリーズ	¥23,900	¥43,200	¥49,000	¥19,500	¥47,500	¥38,000	¥30,600	¥46,000	¥51,600	¥30,600	¥49,800	¥51,600

	両面収納庫			両面カウンター		
	上台	中台	下台	上台	中台	下台
品番	■■S-45KTU R/L	■■S-45KM R/L	■■S-45KD1 R/L	■■S-45KTU R/L	■■S-45KMG R/L	■■S-45KD1 R/L
サイズ	450×430×500	450×430×969	450×430×831	450×430×500	450×430×969	450×430×831
ROシリーズ	¥40,800	¥55,500	¥55,200	¥40,800	¥57,600	¥55,200
DOシリーズ	¥34,000	¥46,200	¥46,000	¥34,000	¥48,000	¥46,000
EPシリーズ	¥24,500	¥41,200	¥38,000	¥24,500	¥43,000	¥38,000
MGシリーズ	¥23,200	¥40,300	¥33,000	¥23,200	¥42,200	¥33,000

	両面カウンター		
	上台	中台	下台
品番	■■S-60TUW	■■S-60TDW1	■■S-135KW
サイズ	600×450×500	600×450×1800	1350×450×850
ROシリーズ	¥47,400	¥166,000	¥197,000
DOシリーズ	¥39,500	¥138,000	¥164,000
EPシリーズ	¥28,000	¥122,000	¥134,000
MGシリーズ	¥26,700	¥120,000	¥131,000

※扉は片面仕様です。

# System kitchen

価格表(オプション)・施工用寸法図  
システムキッチン

## ワーキングカウンター

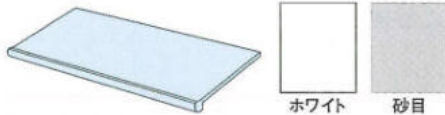

ホワイト・砂目(ポストフォームカウンター)、木目(木製カウンター)

開口	900	1350	1500	1800	2100	2400	2700
450 ホワイト 砂目	¥21,000	¥32,000	¥33,500	¥36,000	¥43,000	¥49,000	¥53,000
600 ホワイト 砂目	¥22,000	¥33,000	¥34,500	¥37,000	¥47,000	¥53,000	¥57,000
450木目	¥33,000	¥52,000	¥58,000	¥70,000	¥82,000	¥94,000	¥106,000
600木目	¥38,000	¥57,000	¥63,000	¥75,000	¥87,000	¥99,000	¥111,000

※木目タイプ(WO・DO)については受注生産です。※人工大理石カウンターについては別途ご相談下さい。

## ベースキャビネット

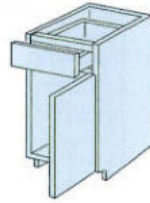

※左右開きがあります。  
※□□の中には商品記号が入ります。

	奥行	間口300	間口450
RO シリーズ	450mm	□□S-30KDI ¥52,800	□□S-45KDI ¥55,200
	600mm	□□S-30BDI ¥57,000	□□S-45BDI ¥59,400
DO シリーズ	450mm	□□S-30KDI ¥44,000	□□S-45KDI ¥46,000
	600mm	□□S-30BDI ¥47,500	□□S-45BDI ¥49,500
EP シリーズ	450mm	□□S-30KDI ¥36,000	□□S-45KDI ¥38,000
	600mm	□□S-30BDI ¥39,500	□□S-45BDI ¥41,500
MG シリーズ	450mm	□□S-30KDI ¥30,000	□□S-45KDI ¥33,000
	600mm	□□S-30BDI ¥33,000	□□S-45BDI ¥35,400

## 中間ガラス棚

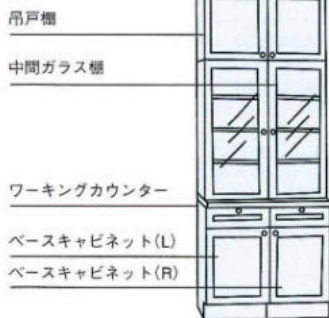

枠付ガラス棚300(450)×360×950

RO・RP-30GL	RO・RP-45GL
¥44,900	¥55,500
DO・WO-30GL	DO・WO-45GL
¥37,400	¥46,200
ESW・EPP-30GL	ESW・EPP-45GL
¥31,600	¥39,800
MGR・MGW-30GL	MGR・MGW-45GL
¥31,000	¥38,900
HO・SG-30GL	HO・SG-45GL
¥29,800	¥37,700
FW・JW-30GL	FW・JW-45GL
¥28,300	¥36,200

## 飾り幕板

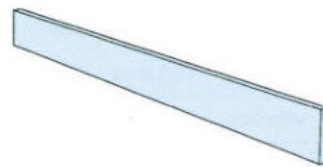

D-240 2400×16×100

ROシリーズ	¥9,300
DOシリーズ	¥9,300
EPシリーズ	¥6,300
MGシリーズ	¥5,200

## エンドパネル

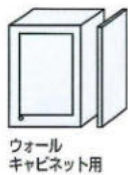

ウォール  
キャビネット用

ロングウォールキャビネット用  
20×364×900

E-TL・RO(RD)(RPG)(RPO)(RPY)(RPB)	¥19,000
E-TL・WO(DO)	¥19,000
E-TL・ESW(EPP)	¥15,000
E-TL・HO(MG)	¥8,000

ショートウォールキャビネット用  
20×364×500

E-T・RO(RD)(RPG)(RPO)(RPY)(RPB)	¥9,000
E-T・WO(DO)	¥9,000
E-T・ESW(EPP)	¥6,000
E-T・HO(MG)	¥4,500

ミドルウォールキャビネット用  
20×364×700

E-TM・RO(RD)(RPG)(RPO)(RPY)(RPB)	¥14,000
E-TM・WO(DO)	¥14,000
E-TM・ESW(EPP)	¥11,000
E-TM・HO(MG)	¥6,000

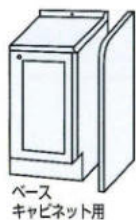

ベース  
キャビネット用

ベースキャビネット用

	20×600×900	20×700×900
E-B・RO(RD)(RPG)(RPO)(RPY)(RPB)	¥29,000	¥34,800
E-B・WO(DO)	¥29,000	¥34,800
E-B・ESW(EPP)	¥17,000	¥21,000
E-B・HO(MG)	¥15,000	¥18,000

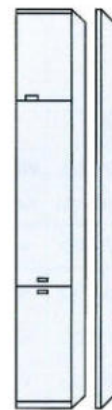

収納庫用  
20×580×2300

E-R・RO(RD)(RPG)(RPO)(RPY)(RPB)	¥41,000
E-R・WO(DO)	¥41,000
E-R・ESW(EPP)	¥27,500
E-R・HO(MG)	¥24,000

20×680×2300

E-R・RO(RD)(RPG)(RPO)(RPY)(RPB)	¥53,300
E-R・WO(DO)	¥53,300
E-R・ESW(EPP)	¥35,800
E-R・HO(MG)	¥32,000

## ビルトインワゴン(450mm)

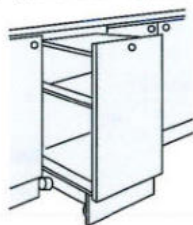

ROS・RPG・RPY・RPB-45BW	¥89,000
WOS・DOS-45BW	¥72,000
ESWS・EPPS-45BW	¥67,000
MGR・MGW-45BW	¥66,000

## スペーサー

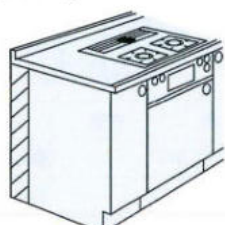

SP-831 ¥1,600

## フィルラー

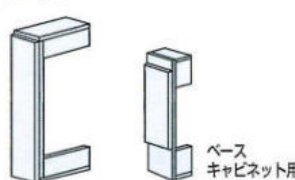

ショートウォールキャビネット用	
F-WS 150×360×500	¥5,500
ミディアムウォールキャビネット用	
F-WM 150×360×700	¥7,500
ロングウォールキャビネット用	
F-WL 150×360×900	¥8,000
ベースキャビネット用	
F-B 150×143×831	¥6,500

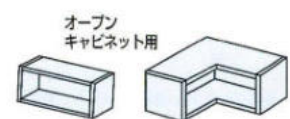

オープンキャビネット用

S-W30SQ 300×244×200	¥6,800
S-W45SQ 450×244×200	¥8,000
S-W60SQ 600×244×200	¥9,300
S-W60SQC 600×600×200	¥14,000



**R D** : ロイヤルダークブラウン  
**R O** : ロイヤルオーク  
**RPG** : ロイヤルピアニグリーン  
**RPY** : ロイヤルピアニイエロー  
**RPO** : ロイヤルピアニオレンジ  
**RPB** : ロイヤルピアニブルー

**W O** : ホワイトオーク  
**D O** : ダークオーク

**E P** : エクセルパールピンク  
**E PB** : エクセルパールブルー  
**E PG** : エクセルパールグリーン  
**E PN** : エクセルパールグレー  
**E PY** : エクセルパールイエロー  
**ESW** : エクセルソフティークウッド  
**ESP** : エクセルソフティークピンク  
**ECW** : エクセルチャーミーウッド  
**ERW** : エクセルリアルウッド

**E PP** : エクセルパールピンク  
**E PB** : エクセルパールブルー  
**E PG** : エクセルパールグリーン  
**E PN** : エクセルパールグレー  
**ESW** : エクセルソフティークウッド  
**ESP** : エクセルソフティークピンク  
**ECW** : エクセルチャーミーウッド  
**ERW** : エクセルリアルウッド

## 施工用寸法図

### システムキッチン

2700mmセット例 (右仕様)

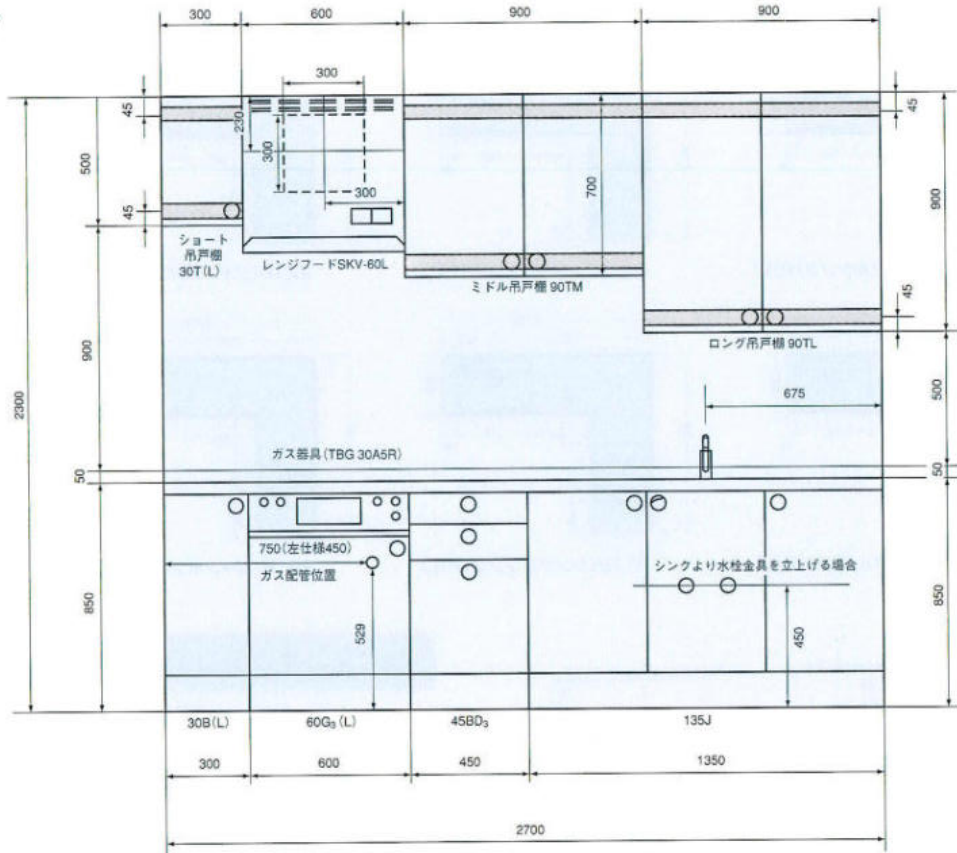

### パーティキッチン

パーティキッチンカウンターユニットの内訳

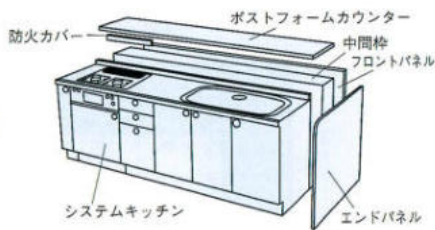

PC-270J

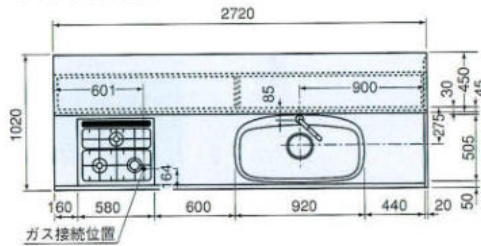

PC-255J

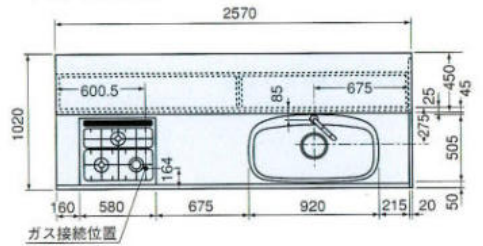

PC-240J

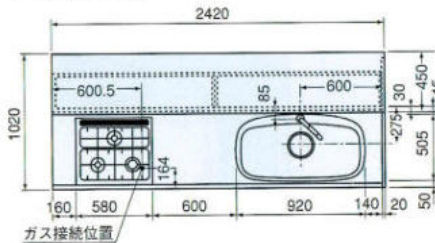

PC-225J

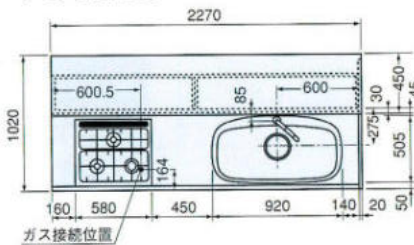

PC-210S

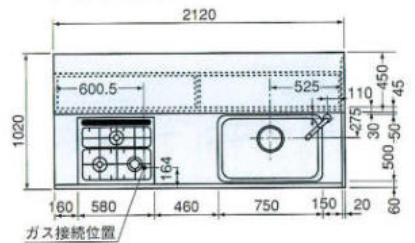

PC-195S

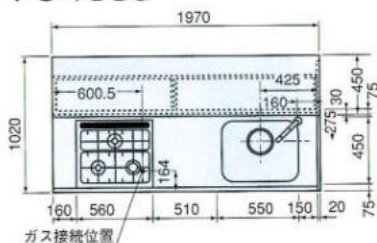

PC-180S

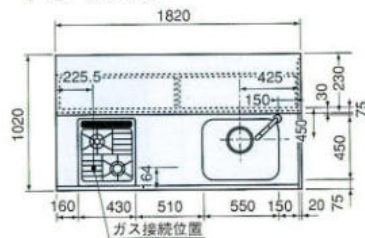

PC-165S

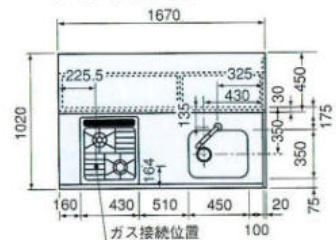

# System kitchen

施工用寸法図

システムキッチン

## システムキッチン L型 奥行寸法 600

1650mm

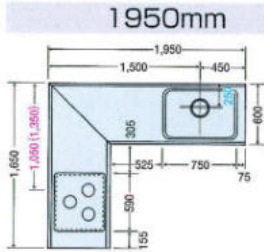

1916(シングルシンク)R(L)

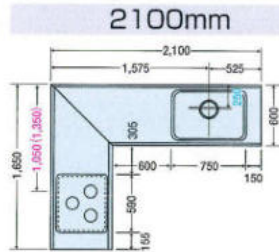

2116(シングルシンク)R(L)

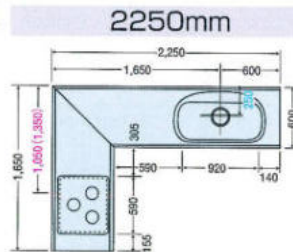

2216(ジャンボシンク)R(L)

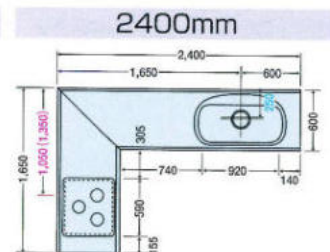

2416(ジャンボシンク)R(L)

1800mm

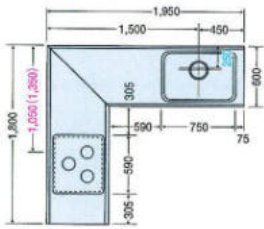

1918(シングルシンク)R(L)

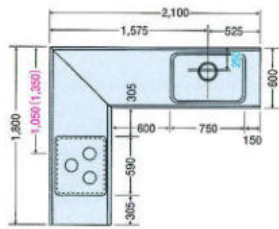

2118(シングルシンク)R(L)

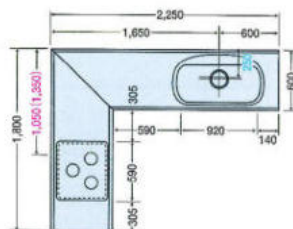

2218(ジャンボシンク)R(L)

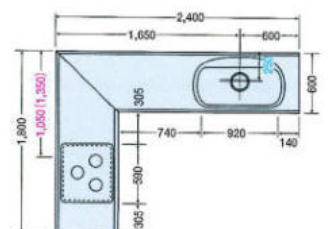

2418(ジャンボシンク)R(L)

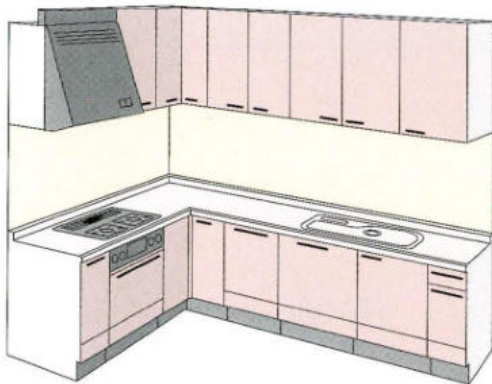

システムキッチン L型

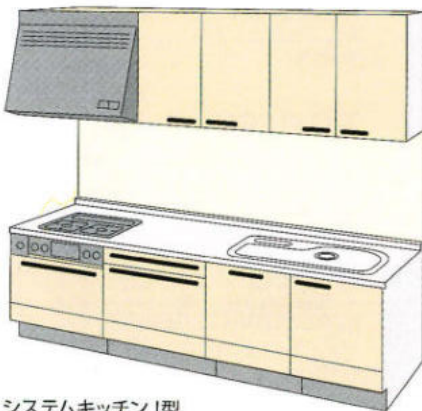

システムキッチン I型

## システムキッチン L型 奥行寸法 700

1650mm

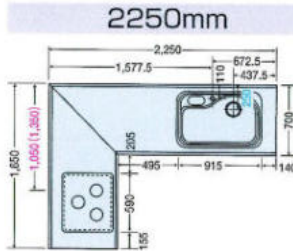

2216(Eシンク)R(L)

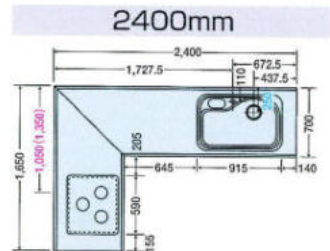

2416(Eシンク)R(L)

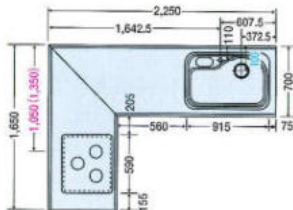

2216(Eシンク)R(L)  
(アンダーstockerタイプ)

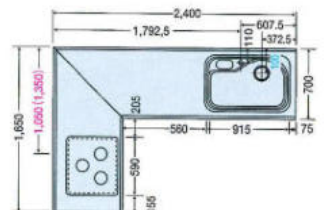

2416(Eシンク)R(L)  
(アンダーstockerタイプ)

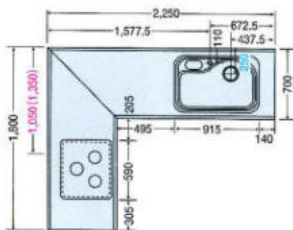

2218(Eシンク)R(L)

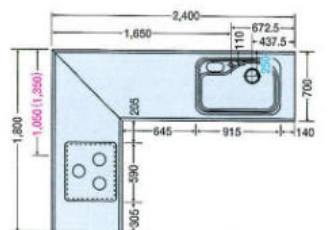

2418(Eシンク)R(L)

1800mm

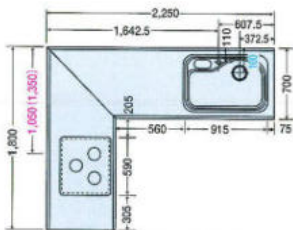

2218(Eシンク)R(L)  
(アンダーstockerタイプ)

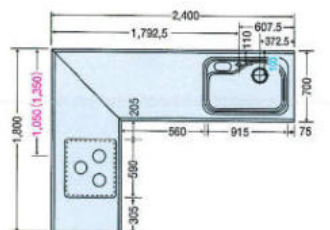

2418(Eシンク)R(L)  
(アンダーstockerタイプ)

- ※赤数字はガス配管位置寸法を示す。
- ※( )内寸法はL仕様を示す。
- ※青文字は排水位置を示す。
- ※( )内寸法はアンダーstocker仕様を示す。
- ※水槽から蛇口を立上げる場合、床(FL)から450mmのところへ配管してください。

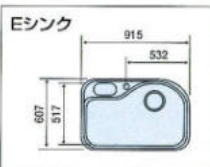



システムキッチン L型 奥行寸法 600

1650mm

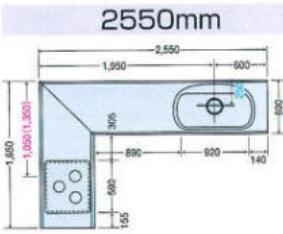

2516(ジャンボシンク)R(L)

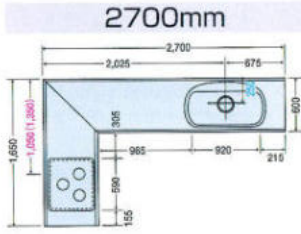

2716(ジャンボシンク)R(L)

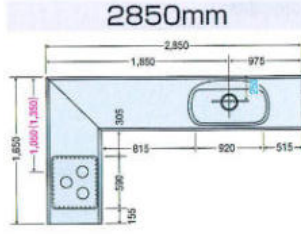

2816(ジャンボシンク)R(L)

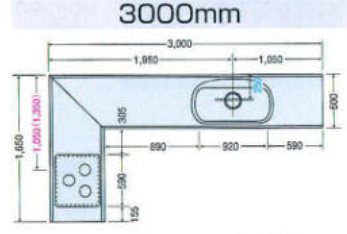

3016(ジャンボシンク)R(L)

1800mm

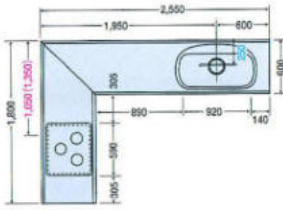

2518(ジャンボシンク)R(L)

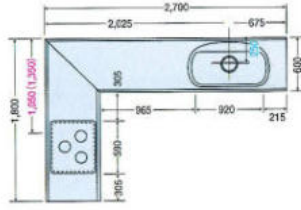

2718(ジャンボシンク)R(L)

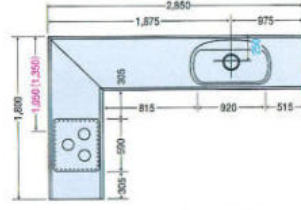

2818(ジャンボシンク)R(L)

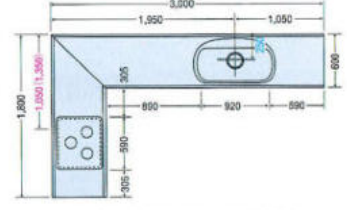

3018(ジャンボシンク)R(L)

システムキッチン L型 奥行寸法 700

1650mm

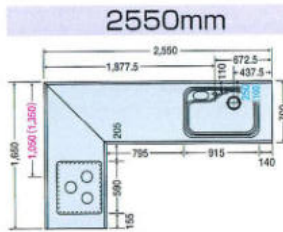

2516(Eシンク)R(L)

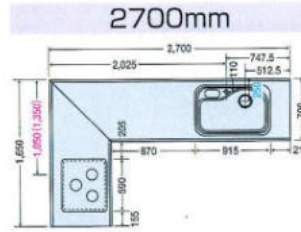

2716(Eシンク)R(L)

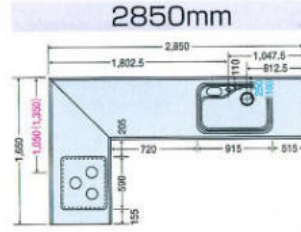

2816(Eシンク)R(L)

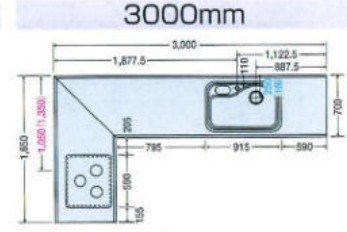

3016(Eシンク)R(L)

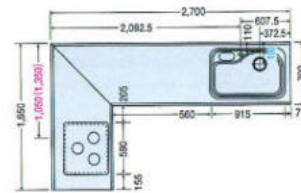

2718(Eシンク)R(L)  
《アンダーstockerタイプ》

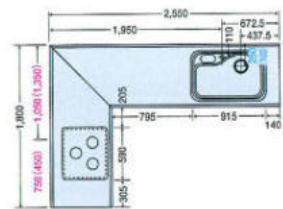

2518(Eシンク)R(L)

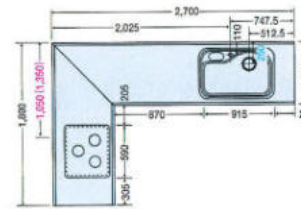

2718(Eシンク)R(L)

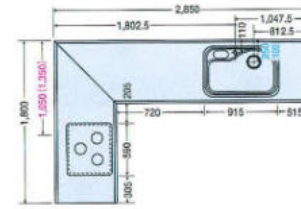

2818(Eシンク)R(L)

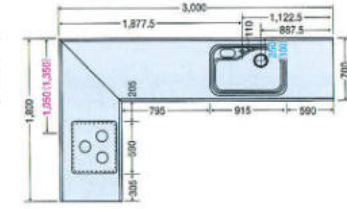

3018(Eシンク)R(L)

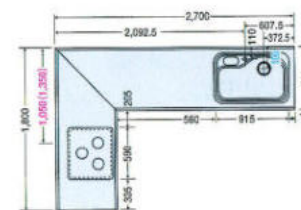

2718(Eシンク)R(L)  
《アンダーstockerタイプ》

1800mm

システムキッチン 施工寸法図 / システムキッチンL型

システムキッチン

I型

600

奥行寸法

※赤数字はガス配管位置寸法を示す。  
 ※( )内寸法はL仕様を示す。  
 ※青文字は排水位置を示す。  
 ※水槽から蛇口を立上げる場合、床 (FL)から450mmのところに壁配管してください。

1950mm

1950(シングルシンク)R(L)

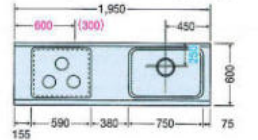

2100mm

2100(シングルシンク)R(L)

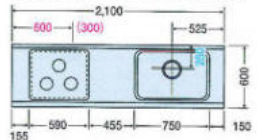

2250mm

2250(ジャンボシンク)R(L)

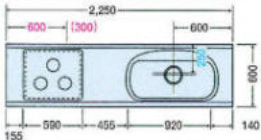

2400mm

2400(ジャンボシンク)R(L)

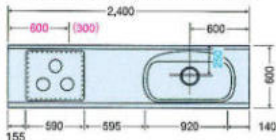

2550mm

2550(ジャンボシンク)R(L)

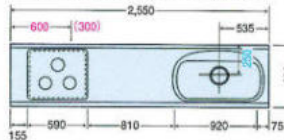

2700mm

2700(ジャンボシンク)R(L)

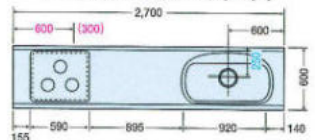

2850mm

2850(ジャンボシンク)R(L)

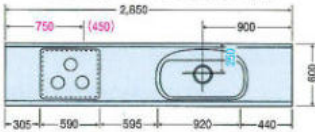

3000mm

3000(ジャンボシンク)R(L)

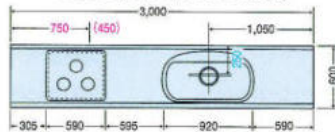

3150mm

3150(ジャンボシンク)R(L)

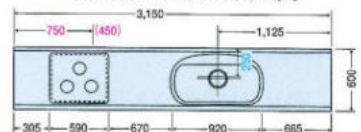

3300mm

3300(ジャンボシンク)R(L)

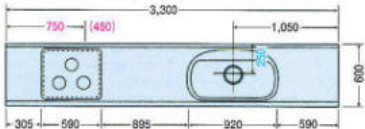

3450mm

3450(ジャンボシンク)R(L)

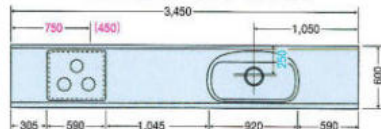

3600mm

3600(ジャンボシンク)R(L)

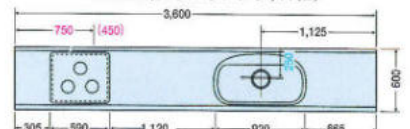

システムキッチン

I型

700

奥行寸法

※赤数字はガス配管位置寸法を示す。  
 ※( )内寸法はL仕様を示す。  
 ※青文字は排水位置を示す。  
 ※( )内寸法はアンダーstocker仕様を示す。  
 ※水槽から蛇口を立上げる場合、床 (FL)から450mmのところに壁配管してください。

Eシンク

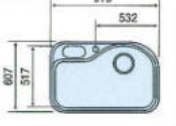

2250mm

2250(Eシンク)R(L)

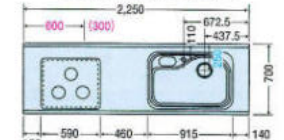

2250(Eシンク)R(L)アンダーstockerタイプ

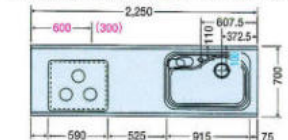

2400mm

2400(Eシンク)R(L)

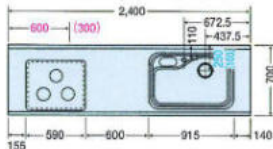

2550mm

2550(Eシンク)R(L)

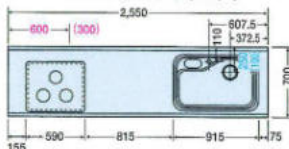

2700mm

2700(Eシンク)R(L)

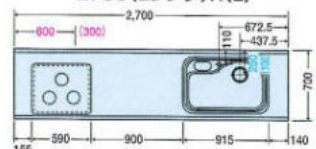

2850mm

2850(Eシンク)R(L)

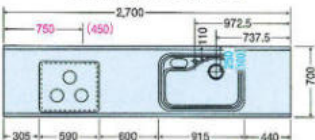

3000mm

3000(Eシンク)R(L)

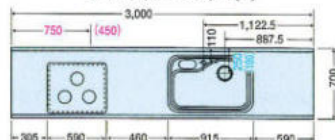

3150mm

3150(ジャンボシンク)R(L)

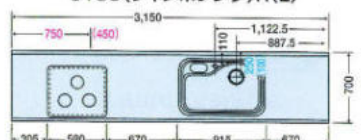

3300mm

3300(ジャンボシンク)R(L)

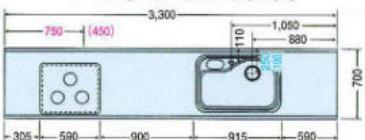

3450mm

3450(ジャンボシンク)R(L)

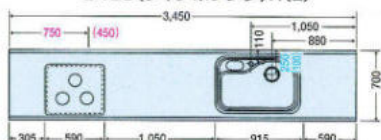

3600mm

3600(ジャンボシンク)R(L)

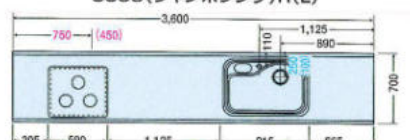



ガス段落ちタイプ

I型

700

奥行寸法

- ※赤数字はガス配管位置寸法を示す。
- ※( )内寸法はL仕様を示す。
- ※青文字は排水位置を示す。
- ※( )内寸法はアンダーストック仕様を示す。
- ※水槽から蛇口を立上げる場合、床(FL)から450mmのところ壁配管してください。

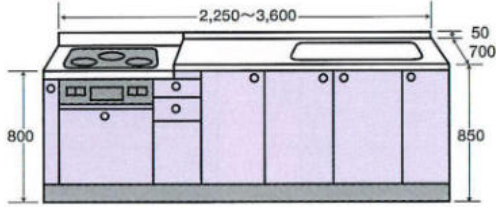

2250mm

2250(Eシンク)R(L)

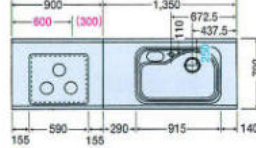

2400mm

2400(Eシンク)R(L)

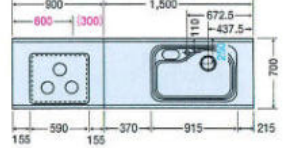

2550mm

2550(Eシンク)R(L)

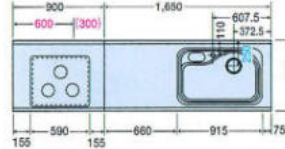

2700mm

2700(Eシンク)R(L)

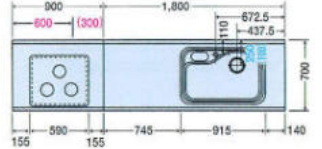

2850mm

2850(Eシンク)R(L)

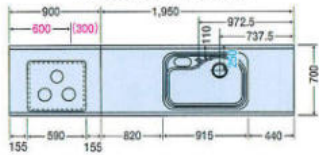

3000mm

3000(Eシンク)R(L)

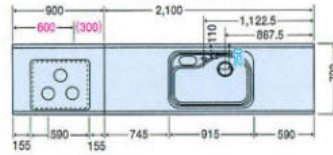

3150mm

3150(ジャンボシンク)R(L)

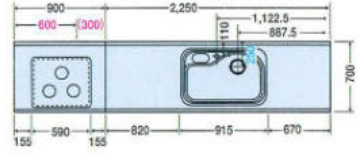

3300mm

3300(ジャンボシンク)R(L)

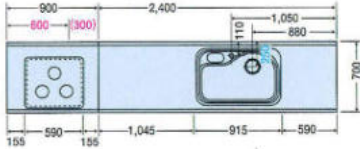

3450mm

3450(ジャンボシンク)R(L)

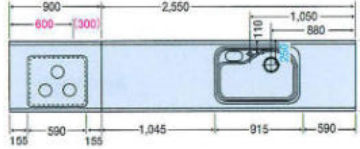

3600mm

3600(ジャンボシンク)R(L)

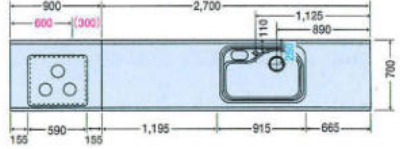

ガス段落ちタイプ

L型

700

奥行寸法

- ※赤数字はガス配管位置寸法を示す。
- ※( )内寸法はL仕様を示す。
- ※青文字は排水位置を示す。
- ※水槽から蛇口を立上げる場合、床(FL)から450mmのところ壁配管してください。

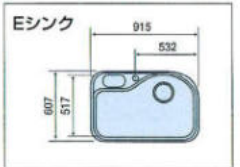
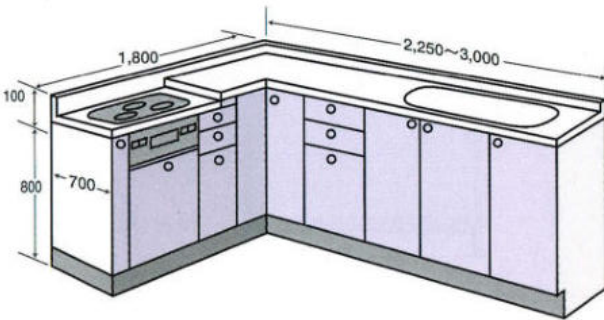

2250mm

2218(Eシンク)R

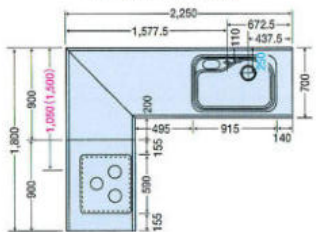

2400mm

2418(Eシンク)R

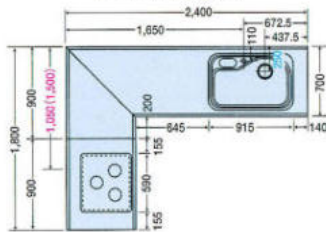

2550mm

2518(Eシンク)R

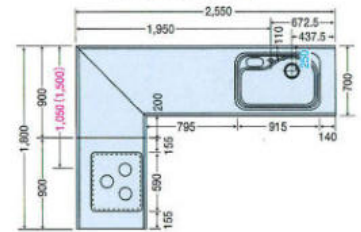

2700mm

2718(Eシンク)R

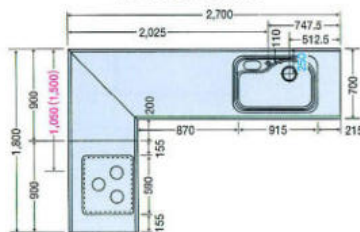

2850mm

2818(Eシンク)R

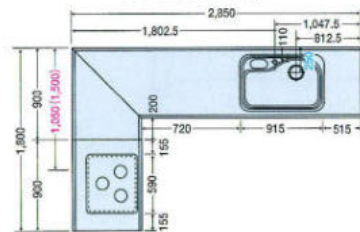

3000mm

3018(Eシンク)R

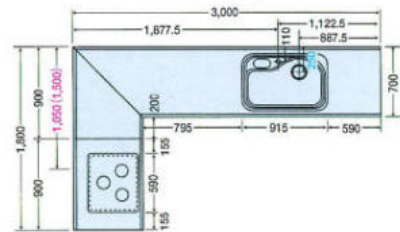

## レンジフード

SKV-60L (75) (90)

換気扇組込タイプ/スロットフィルター付/照明付/排気口は3方向選択可能/消費電力38・36W (60・50Hz) /騒音39dB

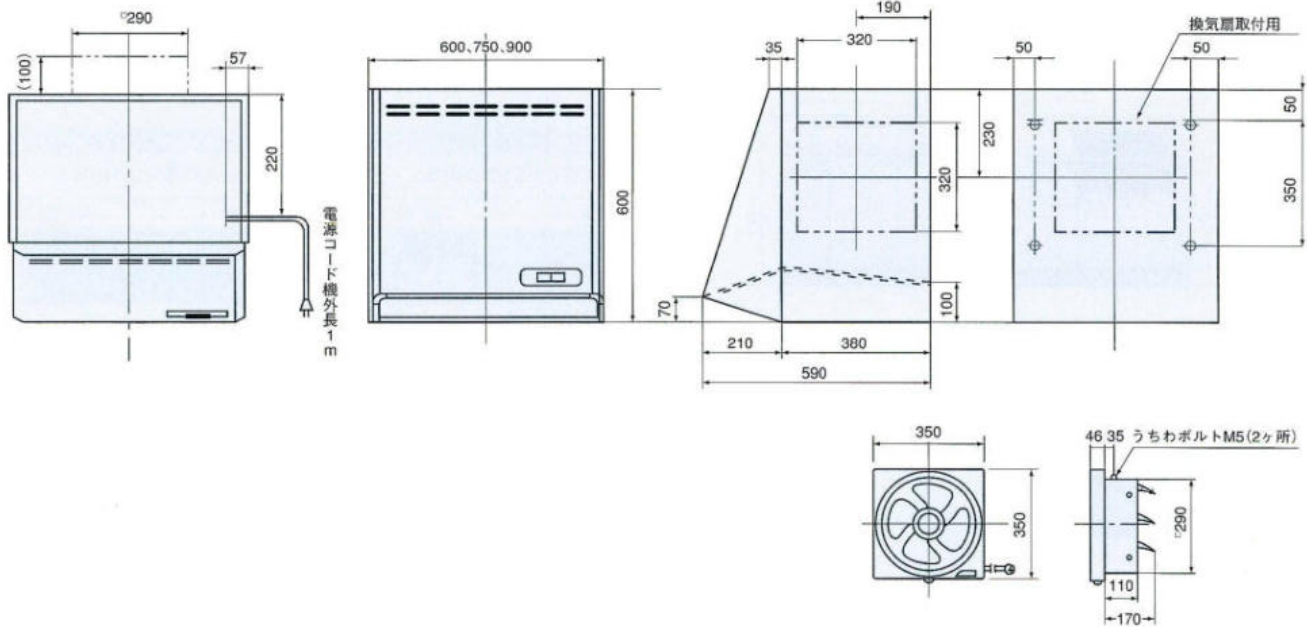

SBF-602・603・752・753・902・903

シロッコファンタイプ/スロットフィルター付/排気口は4方向選択可能/照明付/消費電力 強111・101W (60・50Hz) 弱45W  
騒音強40 (42) dB 弱27 (28) dB (60・50Hz)

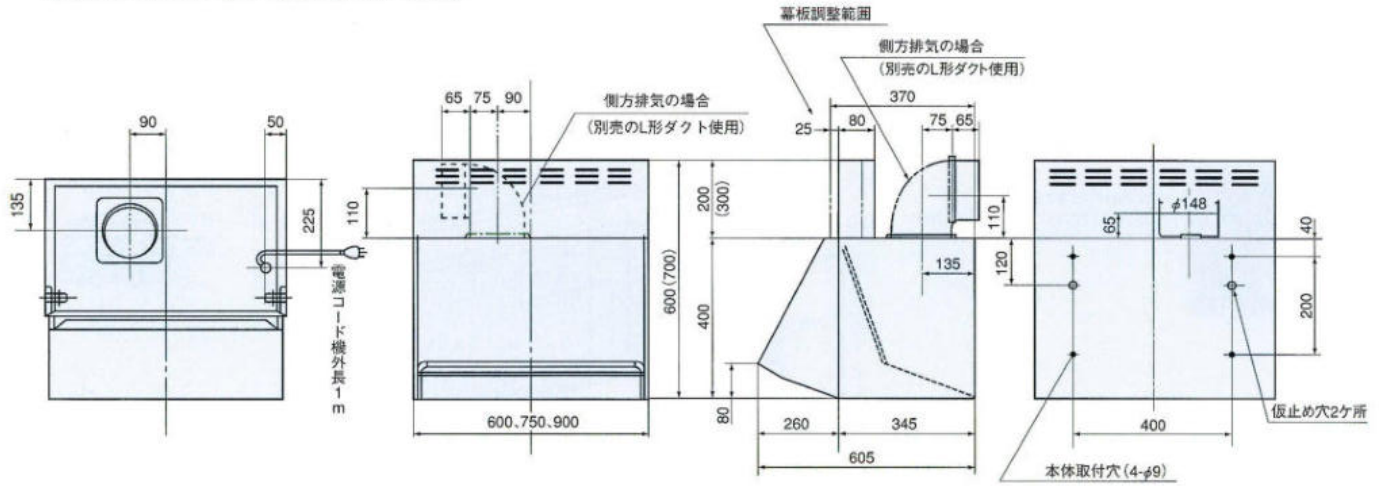

## ガスレンジ

CA5R (EA5R)

連続放電式点火/立消え安全装置付

電源100V

消費電力 85W (TBR-312CA4S)

1200W (TBR-312EA4S)

ガス消費量 (kW)

コンロ: 右2.67 左4.77 後1.31

グリル: 2.27

オープン: 6.16 (13A)

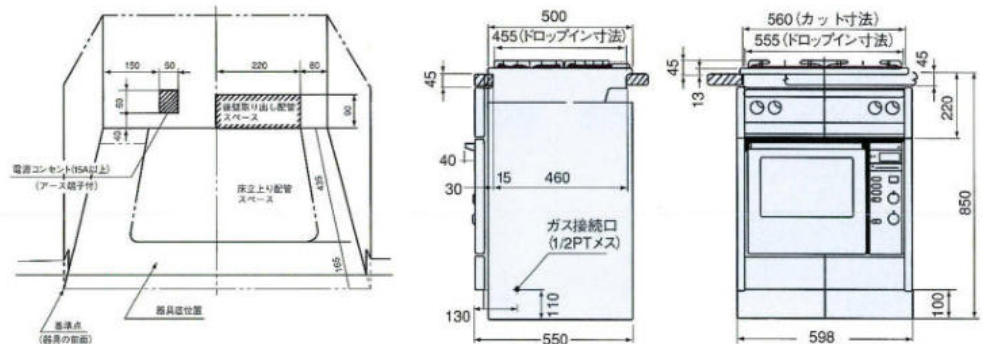



HDR-1251S

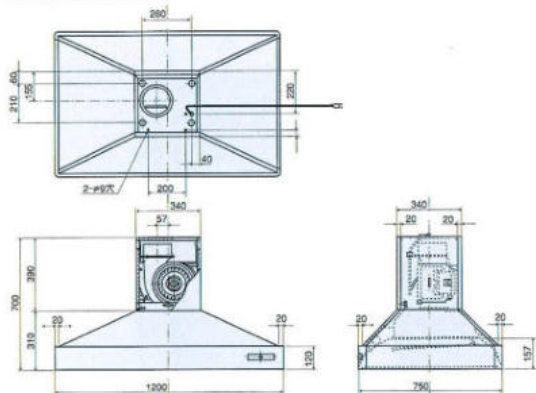

DUM-3A-601/751/901V

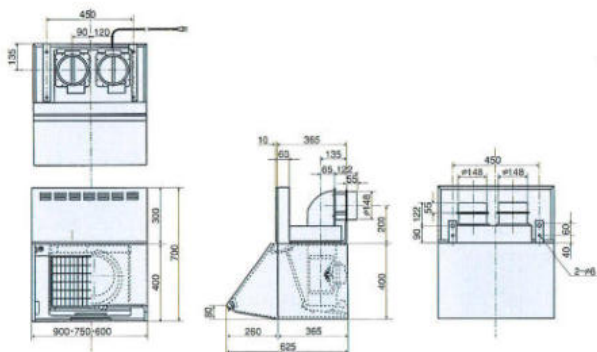

TPR-3S-901

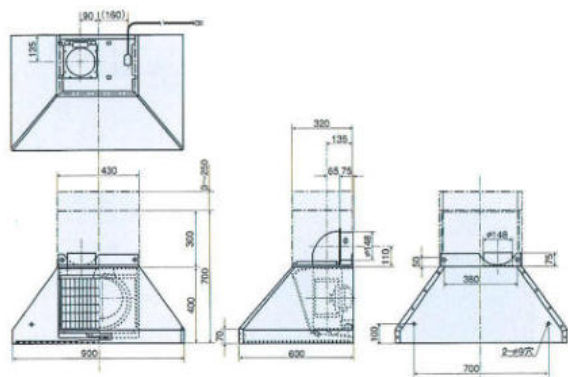

SSR-3S

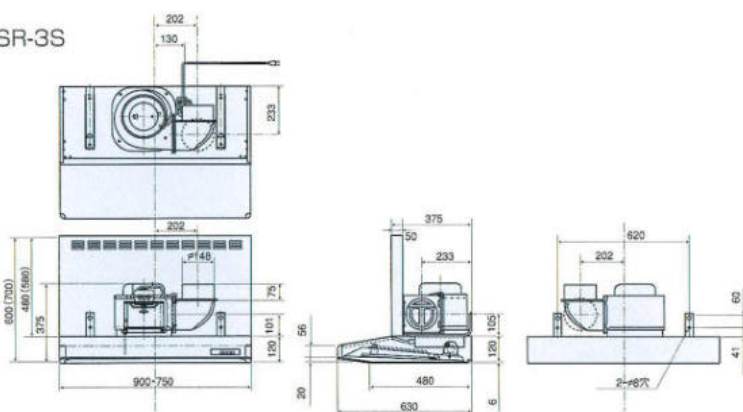

FCR-3S-602/752/902  
(602H300/752H300/902H300)

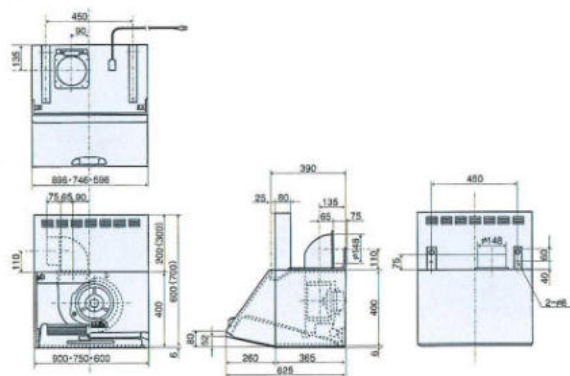

FDR-4C

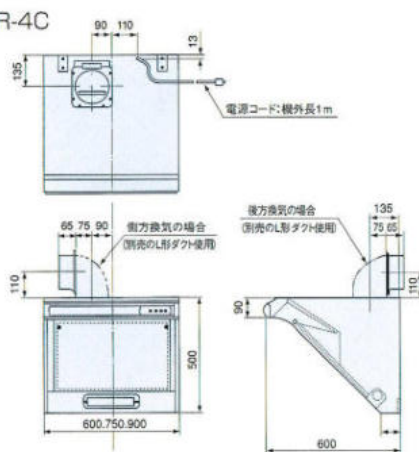

FH-602

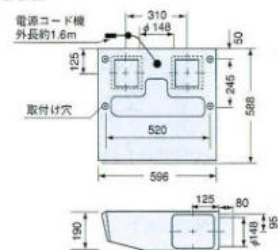

## グリル付クックトップ

30A5R

連続放電式点火/立消え安全装置付

ガス消費量 (kW)

右2.67 左4.77 後1.31

グリル:2.27(13A)

ガス配管工事

●ガス接続は金属可とう管又は、金属管接続をしてください。

●接続工事については、ガス供給事業者の指定する工事店にご依頼ください。

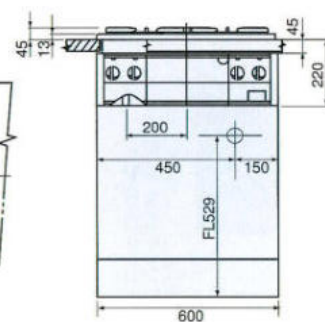
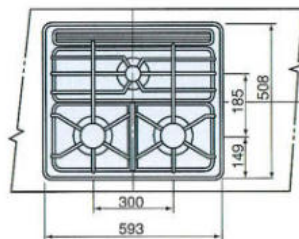
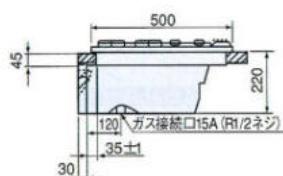

## 大型食器乾燥機

N-451MVD・N-451BVD

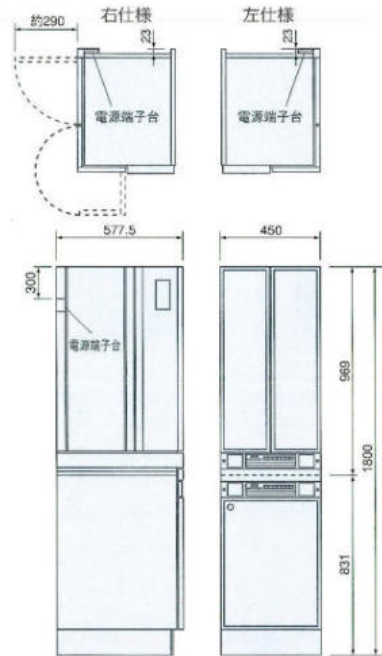

N-451MVD (ミドル)

N-451BVD (フロアー)

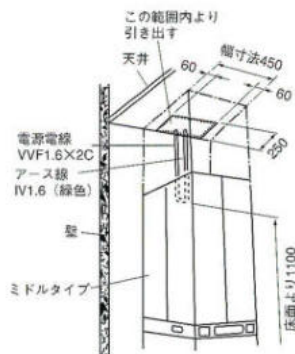

※ミドルの扉開閉面積への吊戸棚設置の際は開口300mm床より1800mmのスペースを確保してください。

●大型食器乾燥機ミドルタイプは420/415W(AC100V・50/60Hz)です。突入時(スイッチを入れた直後)約9アンペア流れますので電気容量にご配慮ください。

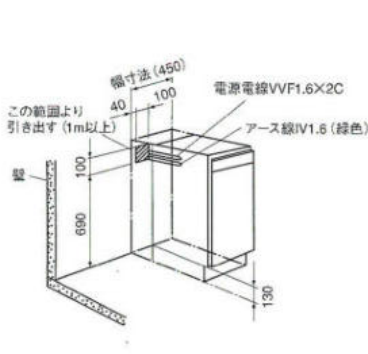

●大型食器乾燥機フロアタイプの定格消費電力は305W(AC100V・50/60Hz)です。突入時(スイッチを入れた直後)約7アンペア流れますので電気容量にご配慮ください。

## 冷蔵庫

NR-E48APX 有効内容量 480ℓ

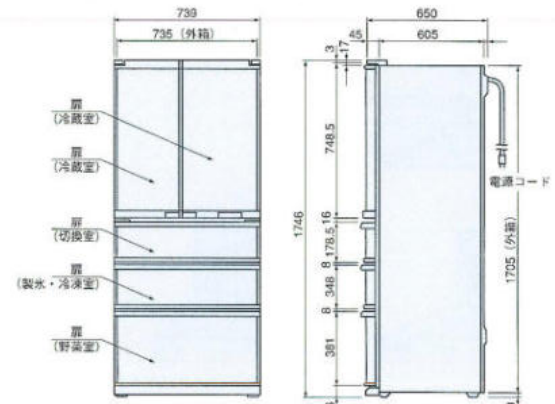

冷蔵庫の設置スペースを確認してください。幅750mm以上×奥行600mm以上×高さ1850mm以上必ず確保してください。

●冷蔵庫には放熱のための空間が必要です。(斜線部分)放熱スペースが不十分だと、冷却性能が悪くなったり、場合によっては故障の原因になります。



●電源コンセントの位置は、奥の壁の斜線部に設けこれに電源電線、アース線(別売)を接続してください。

●アース端子埋込み型コンセントをご使用ください。

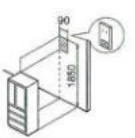

NR-D36VPX・NR-DL36VPX 有効内容量 355ℓ 製品重量 77kg

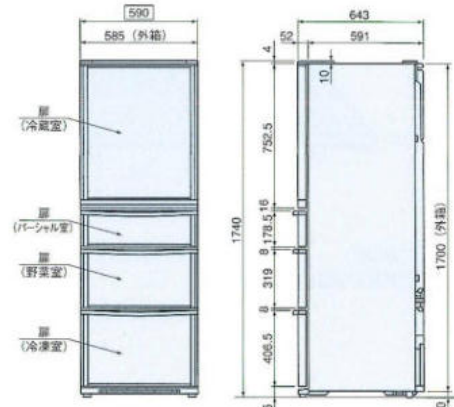

冷蔵庫の設置スペースを確認してください。幅600mm以上×奥行600mm以上×高さ1940mm以上必ず確保してください。

●冷蔵庫には放熱のための空間が必要です。(斜線部分)放熱スペースが不十分だと、冷却性能が悪くなったり、場合によっては故障の原因になります。

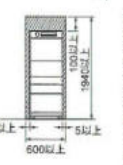

●電源コンセントの位置は、奥の壁の斜線部に設けこれに電源電線、アース線(別売)を接続してください。

●アース端子埋込み型コンセントをご使用ください。

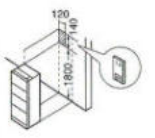

## プルオープン食器洗い乾燥機

NP-P45X1P1

単相100V 消費電力最大900/920W (50/60Hz) 標準総使用水量 約14ℓ

※キッチン高さ850mmの場合の寸法です。( )内はキッチン高さ800mmの場合。  
※キッチンの奥行は65cm以上が必要です。

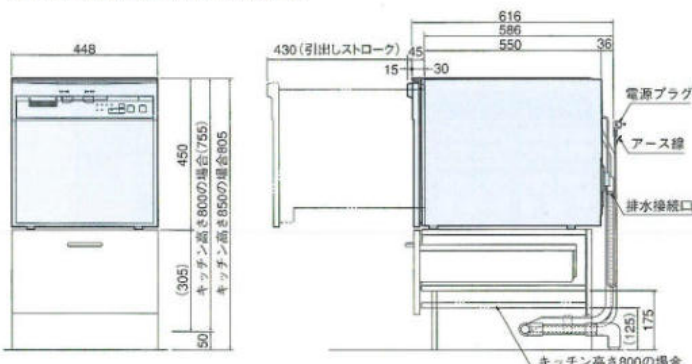

床上げの配管例 (キッチン奥行65cmの場合)

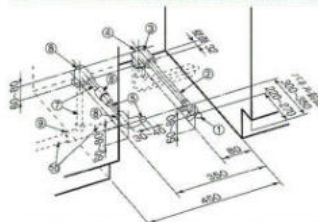

給湯・給水 (耐熱配管) 給湯の場合は耐熱配管

- ① アングル形止水栓 (ハンドル式・固定ゴマタイプ)
- ② 給湯 (給水) 管使用強化ビニルライニング銅管 (相当品)
- ③ Rc1/2エルボ
- ④ 断熱材 (φ48)

排水 (耐熱塩ビ使用のこと)

- ⑤ 排水管 HT20
- ⑥ 径違いソケット 25×20
- ⑦ 排水管 HT25
- ⑧ エルボ
- ⑨ チーズ 40×25
- ⑩ VP40

※排水管⑤の長さはキッチン奥行=65cm標準です。キッチン奥行に合わせて調整してください。

壁出しの配管例 (キッチン奥行65cmの場合)

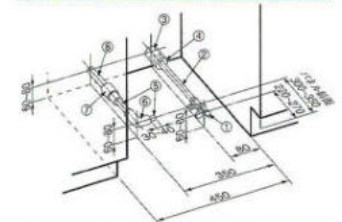

給湯・給水 (耐熱配管) 給湯の場合は耐熱配管

- ① アングル形止水栓 (ハンドル式・固定ゴマタイプ)
- ② 給湯 (給水) 管使用強化ビニルライニング銅管 (相当品)
- ③ Rc1/2ソケット
- ④ 断熱材 (φ48)

排水 (耐熱塩ビ使用のこと)

- ⑤ 排水管 HT20
- ⑥ エルボ
- ⑦ 径違いソケット 25×20
- ⑧ 排水管 HT25

※排水管⑤の長さはキッチン奥行=65cm標準です。キッチン奥行に合わせて調整してください。



# ビルトイン食器洗い乾燥機

NP-3000BP-O

単相100V  
消費電力量大  
1213/1210W (60/50Hz)  
標準総使用水量 約23ℓ

※斜線内にアースターミナル付埋込みコンセント(125V・15A)を設置してください。

## 床上げの配管例

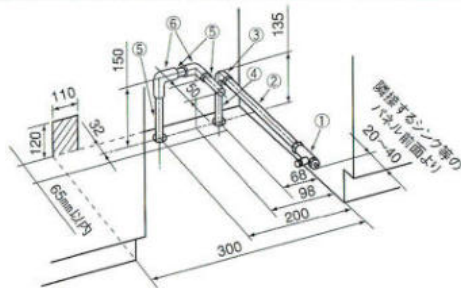

### 給水(給湯の場合は耐熱配管)

- ① ドライバー用アングル型止水栓
- ② 硬質塩化ビニルライニング鋼管相当品
- ③ PS1/2エルボ
- ④ 硬質塩化ビニルライニング鋼管相当品

### 排水(耐熱塩ビ使用のこと)

- ⑤ HT20相当品
- ⑥ エルボ

## 壁出しの配管例

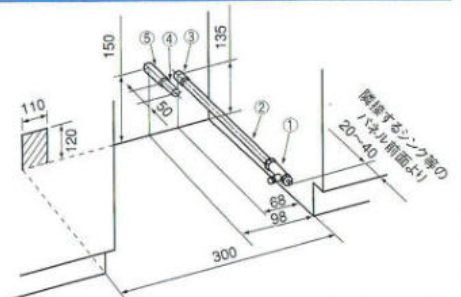

### 給水(給湯の場合は耐熱配管)

- ① ドライバー用アングル型止水栓
- ② 硬質塩化ビニルライニング鋼管相当品
- ③ PS1/2ソケット

### 排水(耐熱塩ビ使用のこと)

- ④ HT20相当品
- ⑤ ソケット

BP-450B  
NP-5700BW

単相100V  
消費電力量大  
1230/1201W (60/50Hz)  
標準総使用水量 約18ℓ

※斜線内にアースターミナル付埋込みコンセント(125V・15A)を設置してください。

## 床上げの配管例 (排水管を上にしてください)

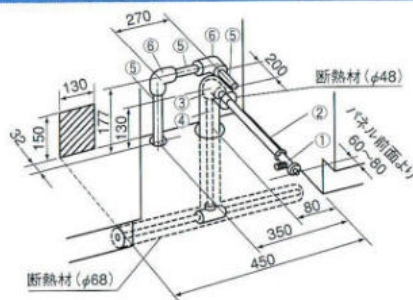

### 給水(給湯の場合は耐熱配管)

- ① ドライバー用アングル型止水栓
- ② 硬質塩化ビニルライニング鋼管相当品 (フレキシブルホースでも使用できます。)
- ③ Rc1/2エルボ
- ④ 硬質塩化ビニルライニング鋼管相当品 (断熱材巻付けφ48)

### 排水(耐熱塩ビ使用のこと)

- ⑤ HT20相当品
- ⑥ エルボ

## 壁出しの配管例 (排水管を上にしてください)

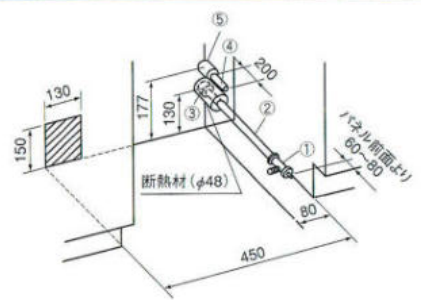

### 給水(給湯の場合は耐熱配管)

- ① ドライバー用アングル型止水栓
- ② 硬質塩化ビニルライニング鋼管相当品 (フレキシブルホースでも使用できます。)
- ③ Rc1/2ソケット (断熱材巻付けφ48)

### 排水(耐熱塩ビ使用のこと)

- ④ HT20相当品
- ⑤ ソケット

NP-9200BP-O

単相100V  
消費電力量大  
1240/1250W (60/50Hz)  
標準総使用水量 約29ℓ

※斜線内にアースターミナル付埋込みコンセント(125V・15A)を設置してください。

## 床上げの配管例 (排水管を上にしてください)

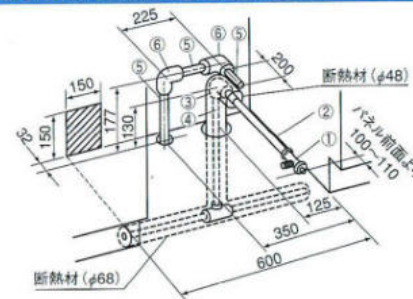

### 給水(給湯の場合は耐熱配管)

- ① ドライバー用アングル型止水栓
- ② 硬質塩化ビニルライニング鋼管相当品 (フレキシブルホースでも使用できます。)
- ③ Rc1/2エルボ
- ④ 硬質塩化ビニルライニング鋼管相当品 (断熱材巻付けφ48)

### 排水(耐熱塩ビ使用のこと)

- ⑤ HT20相当品
- ⑥ エルボ

## 壁出しの配管例 (排水管を上にしてください)

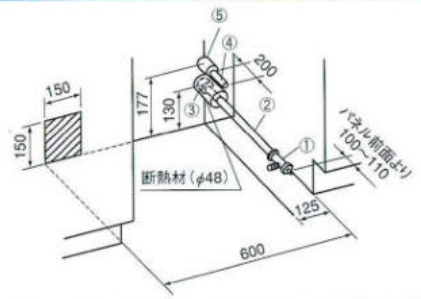

### 給水(給湯の場合は耐熱配管)

- ① ドライバー用アングル型止水栓
- ② 硬質塩化ビニルライニング鋼管相当品 (フレキシブルホースでも使用できます。)
- ③ Rc1/2ソケット (断熱材巻付けφ48)

### 排水(耐熱塩ビ使用のこと)

- ④ HT20相当品
- ⑤ ソケット

# ビルトイン食器乾燥機

NSD-454BD

単相 100V/消費電力230W 標準食器量5~6人分

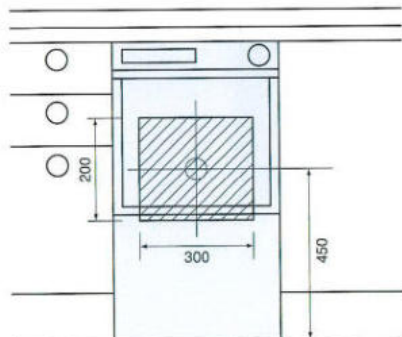

※斜線内に端子付コンセントを設置してください。

# 蛍光灯付吊戸棚 90TMF

照明器具 20W

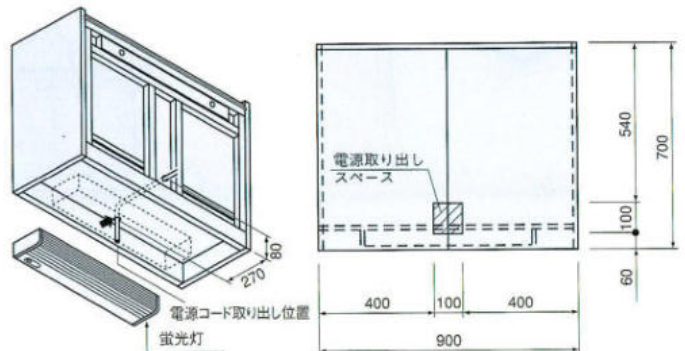

# 炊飯器台付キャビネット (45BDS、45KDS)

ビルトイン食器乾燥機と同様の上図斜線内に電源コード(壁より1m以上)を引き出してください。(キャビネット内にコンセントが付属されています。)