

Compact kitchen

コンパクトキッチン

バリエーション豊富なベルテクノだから、イメージも素敵に広がります。

1200mmから1950mmまでのサイズバリエーション、2口コンロや電気コンロ、グリルやロースター付タイプ、さらに食器乾燥機や冷蔵庫付タイプなど、多彩なラインナップからお選びいただけます。またウォールユニットの他、様々なオプションもご用意。コンパクトサイズのパーティキッチンもあります。

■CKN-180SVLB (グレー)



セット合計価格 **¥300,900** 1800mm、ステンレスワークトップ・吊戸棚・フードボックス・水栓金具・2口グリル付コンロ・食器乾燥機付
(施工費・テーブル・椅子・は含まれていません)

●ワークトップ

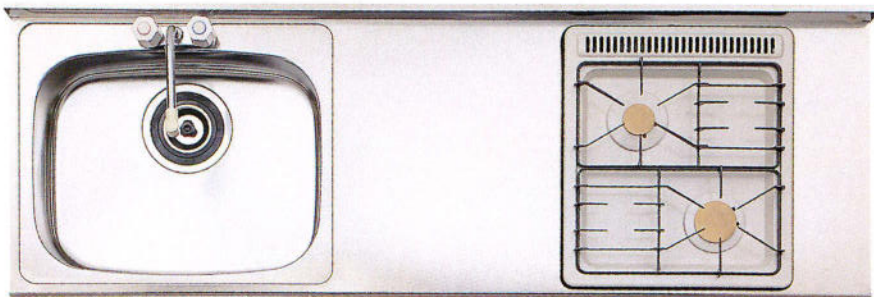

●ドアカラー



グレー(CKN)



ホワイト(CKS)

■CKN-165SLB (グレー)



セット合計価格 **¥431,200** 1650mm、ステンレスワークトップ・ロング吊戸棚・フードボックス・対面カウンターユニット・水栓金具・2ログリル付コンロ・ワーキングカウンター(1200mm)(施工費・椅子・水栓金具は含まれていません。)

コンパクトキッチン

■CKS-150SLB (ホワイト)



セット合計価格 **¥197,800** 1500mm、ステンレスワークトップ・吊戸棚・フードボックス・水栓金具・2ログリル付コンロ(施工費・テーブル・椅子・水栓金具は含まれていません。)

Compact kitchen

レンジフードその他/レイアウトプラン
コンパクトキッチン

レンジフード



プロペラファン (アイボリー/ブラック)

間口600×奥行590×高さ600mm
SKV-60L(1)(BK) ¥37,800
間口750×奥行590×高さ600mm
SKV-75L(1)(BK) ¥44,500



シロッコファン (アイボリー/ブラック)

間口600×奥行605×高さ600mm
SBF-602(1)(BK) ¥60,400
間口750×奥行605×高さ750mm
SBF-752(1)(BK) ¥69,800
間口600×奥行605×高さ700mm
SBF-603(1)(BK) ¥64,900
間口750×奥行605×高さ750mm
SBF-753(1)(BK) ¥74,400

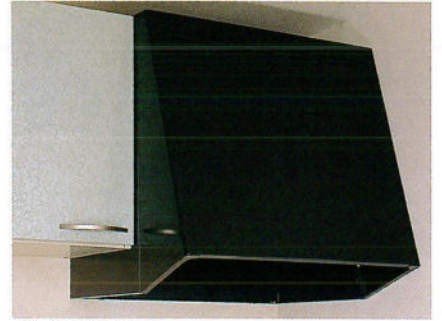

ボックスのみ (アイボリー/ブラウン)

間口600×奥行590×高さ600mm
V-603(1)(BK) ¥18,000
間口750×奥行590×高さ600mm
V-753(1)(BK) ¥23,000

ガスコンロ

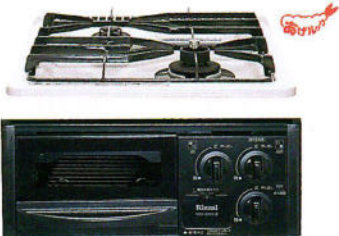

ガス2口コンログリル付
RBG-20KS ¥60,000



ガス2口コンロ
RBT-20KS ¥52,000



ガス2口コンロ (上面操作)
RBD-421S ¥49,800
※冷蔵庫タイプ専用

天ぷら油加熱防止装置が1つのコンロバーナーについています。



ガス1口コンロ (上面操作)
RBD-311 ¥25,000
※120タイプ専用

電気コンロ (単相200V・50Hz・60Hz共通)



電気2口コンロ ロースター付
BHP-P34A ¥115,000
●プラグ3極30A250V



電気2口コンロ
BHP-P24A ¥80,000
●プラグ3極20A250V
※写真とは一部形状が異なります。



電気2口コンロ (上面操作)
コントロールボックス付
BHP-P24SA ¥52,000
●プラグ3極20A250V
※冷蔵庫タイプ専用

食器乾燥機



食器乾燥機
NSD-454BD ¥63,000

冷蔵庫

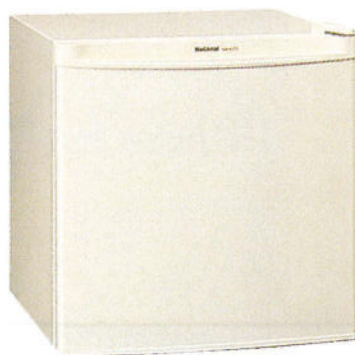

冷蔵庫
NR-A5MXI ¥39,500

米ピツ



米ピツ
RM-140 ¥11,500
●13kg

レイアウトプラン

パーティキッチン

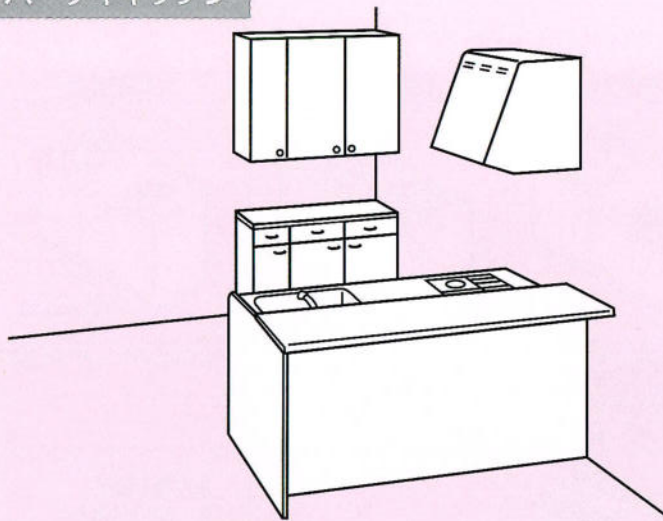

1950mm	¥446,600	1500mm	¥415,300
1800mm	¥432,700	1200mm	¥373,500
1650mm	¥425,200		

※価格にはキッチン、カウンターユニット、レンジフード、サービスカウンター、ロング吊戸棚、2口コンロ、水栓金具が含まれています。

1950mmタイプ

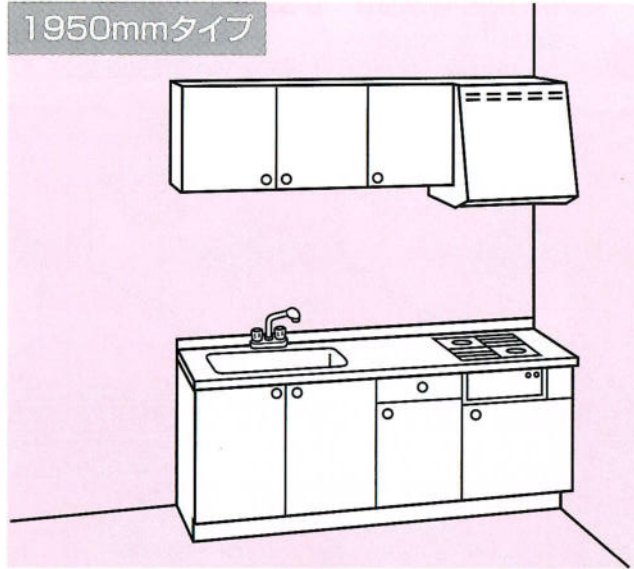

キッチン	CKS(CKN)-195SL(R)A	¥147,600
吊戸棚	CKS(CKN)-90T	¥20,900
	CKS(CKN)-45T	¥13,200
フード	SKV-60	¥37,800

セット合計価格
¥219,500

1800mmタイプ

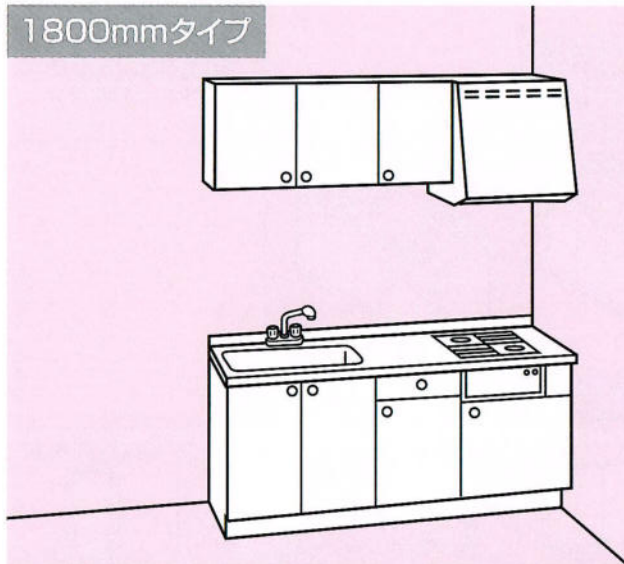

キッチン	CKS(CKN)-180SL(R)A	¥143,000
吊戸棚	CKS(CKN)-120T	¥28,500
フード	SKV-60	¥37,800

セット合計価格
¥209,300

1650mmタイプ

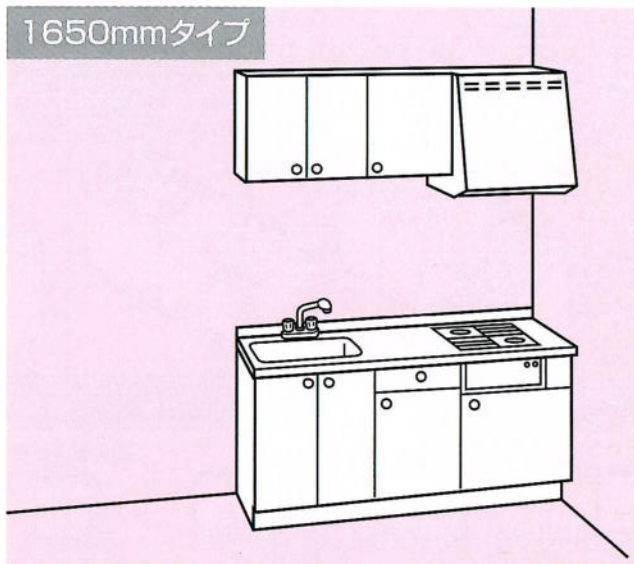

キッチン	CKS(CKN)-165SL(R)A	¥139,000
吊戸棚	CKS(CKN)-60T	¥16,500
	CKS(CKN)-45T	¥13,200
フード	SKV-60	¥37,800

セット合計価格
¥206,500

1500mmタイプ

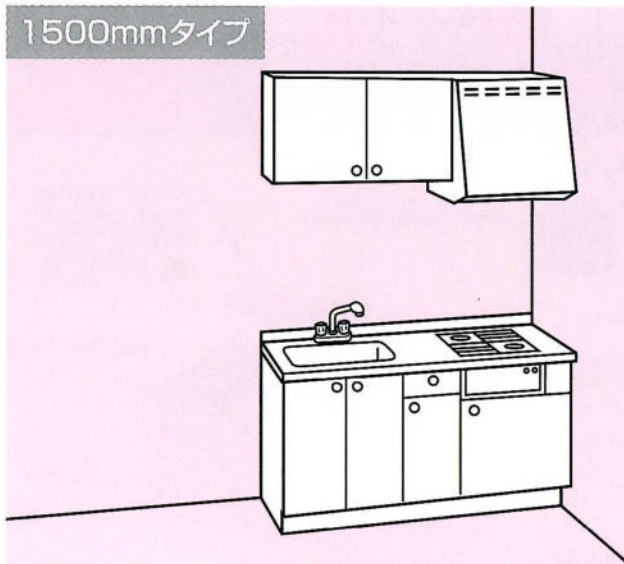

キッチン	CKS(CKN)-150SL(R)A	¥134,600
吊戸棚	CKS(CKN)-90T	¥20,900
フード	SKV-60	¥37,800

セット合計価格
¥193,300

1200mmタイプ

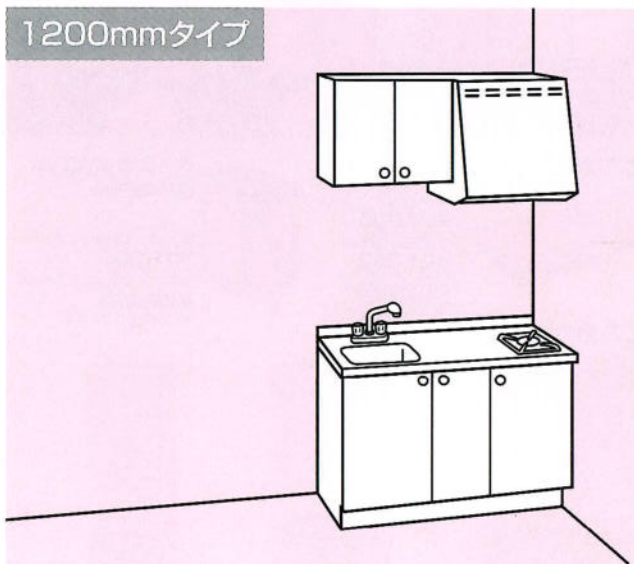

キッチン	CKS(CKN)-120SL(R)C	¥101,000
吊戸棚	CKS(CKN)-60T	¥16,500
フード	SKV-60	¥37,800

セット合計価格
¥155,300

コンパクトキッチン レンジフードその他・レイアウトプラン

Compact kitchen

価格表・施工方法図

コンパクトキッチン

	1950mm	1800mm	1650mm	1500mm	1200mm
スタンダードタイプ					
	ガス2口コンロ CKS(CKN)-195SR(L)A ¥147,600	CKS(CKN)-180SR(L)A ¥143,000	CKS(CKN)-165SR(L)A ¥139,000	CKS(CKN)-150SR(L)A ¥134,600	CKS(CKN)-120SR(L)C ¥101,000
	ガス2口コンロ グリル付 CKS(CKN)-195SR(L)B ¥155,600	CKS(CKN)-180SR(L)B ¥151,000	CKS(CKN)-165SR(L)B ¥147,000	CKS(CKN)-150SR(L)B ¥142,600	
	電気2口コンロ CKS(CKN)-195SR(L)E ¥175,600	CKS(CKN)-180SR(L)E ¥171,000	CKS(CKN)-165SR(L)E ¥167,000	CKS(CKN)-150SR(L)E ¥162,600	
電気2口コンロ ロースター付 CKS(CKN)-195SR(L)F ¥210,600	CKS(CKN)-180SR(L)F ¥206,000	CKS(CKN)-165SR(L)F ¥202,000	CKS(CKN)-150SR(L)F ¥197,600		
食器乾燥機タイプ					
	ガス2口コンロ 食器乾燥機付 CKS(CKN)-195SVR(L)A ¥221,600	CKS(CKN)-180SVR(L)A ¥217,000	CKS(CKN)-165SVR(L)A ¥213,000		加熱機器種類 A : RBT-20KS B : RBG-20KS C : RBD-311 D : RBD-421S E : SPH-222NS F : SPH-222GS G : SPH-222S 電気コンロをセットする場合は 単相200V20A又は30A (ロースター付)が必要です。
	ガス2口コンロ グリル・食乾付 CKS(CKN)-195SVR(L)B ¥229,600	CKS(CKN)-180SVR(L)B ¥225,000	CKS(CKN)-165SVR(L)B ¥221,000		
	電気2口コンロ 食器乾燥機付 CKS(CKN)-195SVR(L)E ¥249,600	CKS(CKN)-180SVR(L)E ¥245,000	CKS(CKN)-165SVR(L)E ¥241,000		
電気2口コンロ ロースター・食乾付 CKS(CKN)-195SVR(L)F ¥284,600	CKS(CKN)-180SVR(L)F ¥280,000	CKS(CKN)-165SVR(L)F ¥276,000			
冷蔵庫タイプ					
	ガス2口コンロ 冷蔵庫付 CKS(CKN)-195RGR(L)D ¥200,900	CKS(CKN)-180RGR(L)D ¥196,300	CKS(CKN)-165RGR(L)D ¥192,300	CKS(CKN)-150RGR(L)D ¥187,900	
電気2口コンロ 冷蔵庫付 CKS(CKN)-195RER(L)G ¥203,100	CKS(CKN)-180RER(L)G ¥198,500	CKS(CKN)-165RER(L)G ¥194,500	CKS(CKN)-150RER(L)G ¥190,100		

ウォールユニット								
	120T 1200x500 CKS(CKN)-120T ¥28,500	90T 900x500 CKS(CKN)-90T ¥20,900 ※左右開きがあります。	60T 600x500 CKS(CKN)-60T ¥16,500 ※左右開きがあります。	45T-R/L 450x500 CKS(CKN)-45T ¥13,200	90TM 900x700 CKS(CKN)-90TM ¥24,500	60TM 600x700 CKS(CKN)-60TM ¥19,200	45TM-R/L 450x700 CKS(CKN)-45TM ¥14,200	30TM-R/L 300x700 CKS(CKN)-30TM ¥11,600
	90TL 900x900 CKS(CKN)-90TL ¥37,200	45TL-R/L 450x900 CKS(CKN)-45TL ¥26,300	30TL-R/L 300x900 CKS(CKN)-30TL ¥20,700	90TLM 900x900 CKS(CKN)-90TLM ¥52,700	90TMF 900x700 CKS(CKN)-90TMF ¥34,000	90TLG 900x900 BS(BN)-90TLG ¥50,000	60TLG 600x900 BS(BN)-60TLG ¥41,000	

サービスカウンター

カウンター(奥行450mm)
CP-120K04(1200mm) ¥27,000
CP-90K04(900mm) ¥21,000
CP-60K04(600mm) ¥18,000

ベースキャビネット (奥行450mm)

BSS(BNS)-30KD,R/L(300mm) ¥19,000
BSS(BNS)-45KD,R/L(450mm) ¥22,500
※左右開きがあります。

パーティキッチンカウンターユニット

1950mm ¥121,800
1800mm ¥112,000
1650mm ¥99,500
1500mm ¥94,000
1200mm ¥85,800

※価格は、カウンターユニットのみで、キッチンの価格は含まれていません。

サービスカウンターセットプラン

1200mm ¥148,900 CP-120K04-45KD,x2-30KD,1-90TL-30TL(F)
900mm ¥103,200 CP-90K04-45KD,x2-90TL
600mm ¥97,400 CP-60K04-30KD,x2-30TL(F)-30TL(L)

フロントパネル
1950mm用 F-PC105CKN(CKS)
+F-PC90CKN(CKS)
1800mm用 F-PC90CKN(CKS)×2
1650mm用 F-PC165CKN(CKS)
1500mm用 F-PC150CKN(CKS)
1200mm用 F-PC120CKN(CKS)

エンドパネル E-PCK2

中間枠
1950mm用 CBX-105+CBX-90
1800mm用 CBX-90×2
1650mm用 CBX-165
1500mm用 CBX-150
1200mm用 CBX-120

防火カバー JBG-45

キッチン

ポストフォームカウンター
1950mm用 CP-PC197K
1800mm用 CP-PC182K
1650mm用 CP-PC167K
1500mm用 CP-PC152K
1200mm用 CP-PC122K

CKN-195SRA13A

- 間口寸法
- 扉カラー
CKN: グレー色
CKS: ホワイト色
- キャビネット種
S: スタンダードキャビ(ガス・電気共用) RG: 冷蔵庫付キャビ(ガスコンロ用)
SV: 食乾付キャビ(ガス・電気共用) RE: 冷蔵庫付キャビ(電気コンロ用)
- 左右勝手
R: 右勝手
L: 左勝手
- ガス種・電圧
● 加熱機器種類
A: 2口ガスコンロ E: 2口電気コンロ
B: 2口グリル付ガスコンロ F: 2口ロースター付電気コンロ
C: 1口ガスコンロ(上面操作) G: 2口電気コンロ(上面操作・コントロールボックス付)
D: 2口ガスコンロ(上面操作)

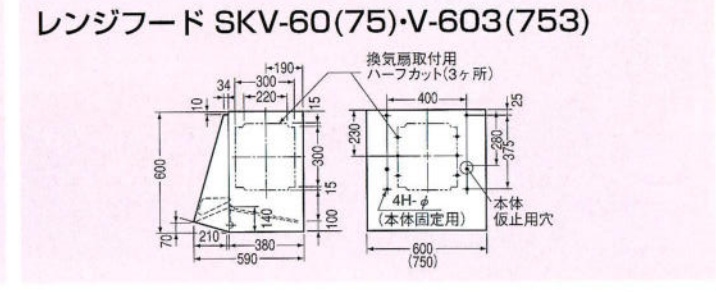
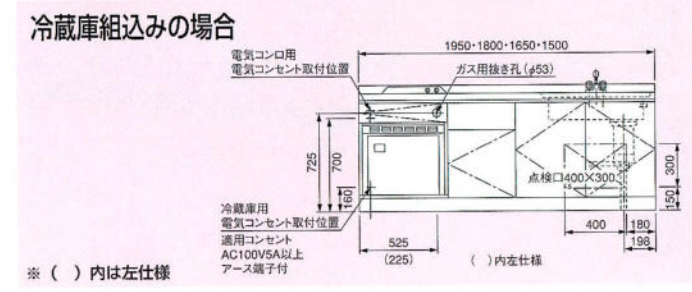
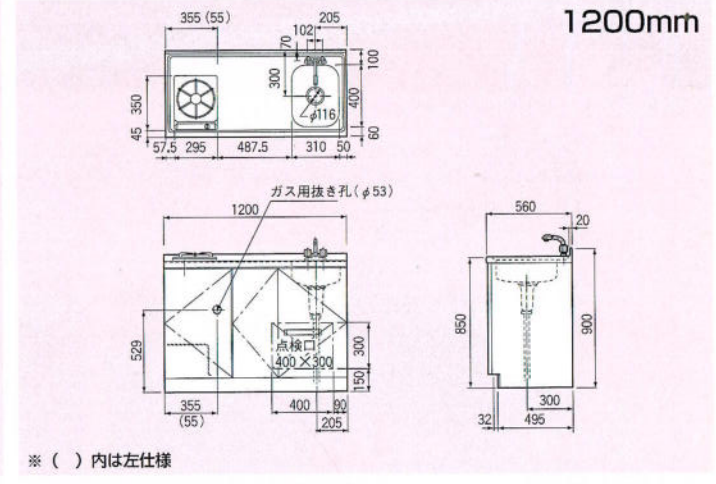
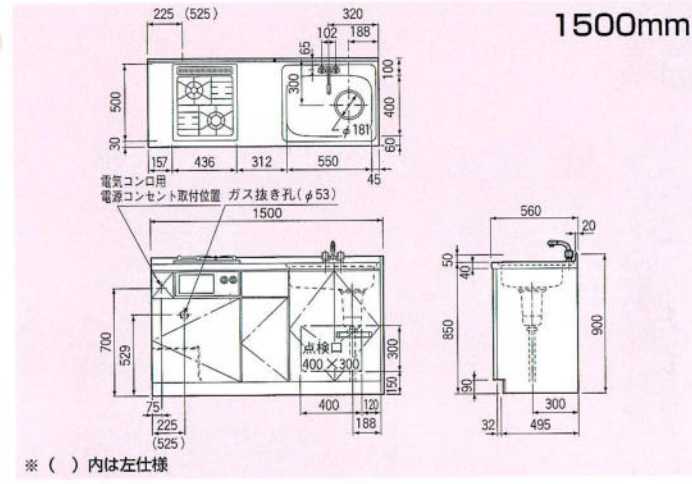
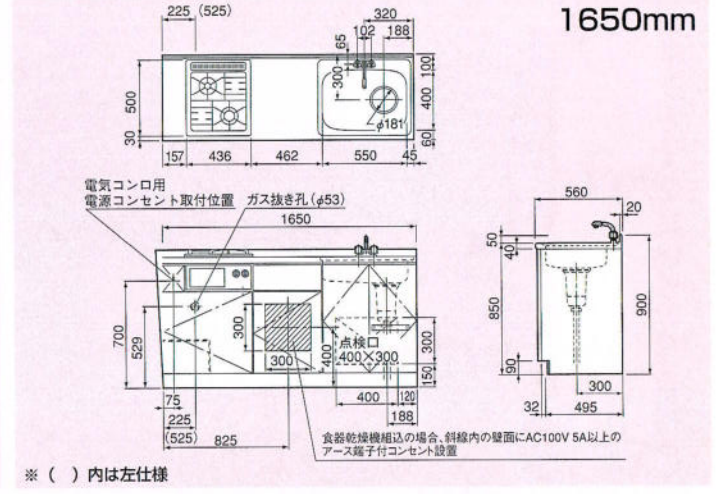
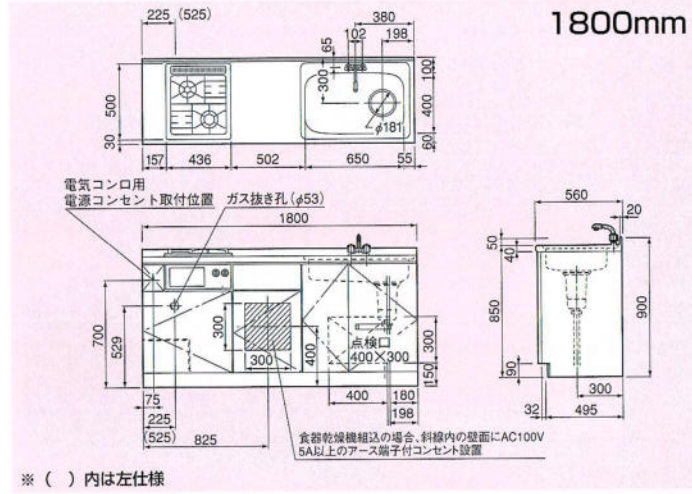
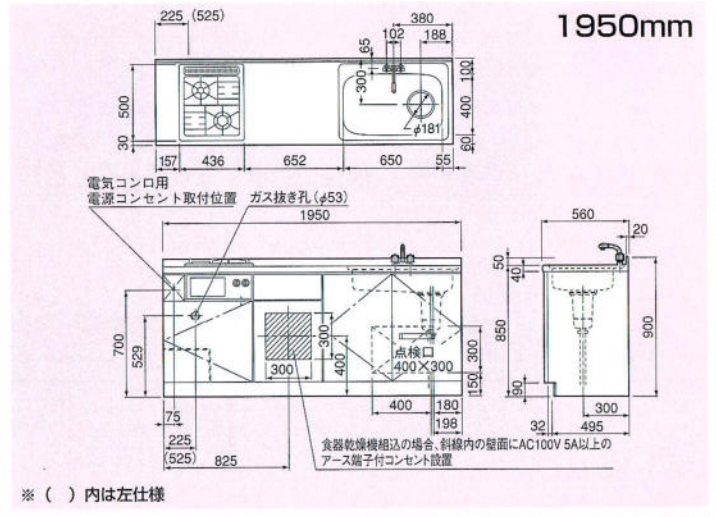
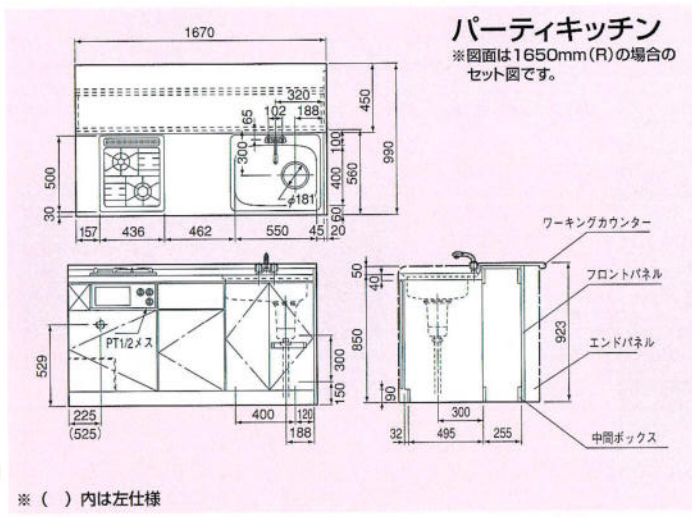

コンパクトキッチン 価格表・施工寸法図

Kitchen set

ホーローキッチン

キッチンセット



ホーロー ニュークリスタル ライトグレー CL

◀写真のセット例
流し台CL-180JR
隣調理台CL-71C
ガスキャビネット
調理台CL-30B
吊戸棚CL-60TLG・CL-71TCM
収納庫CL-60TMU・CL-60TDG
・CL-45TMU・CL-45TDG
レンジフードSKV-90G・FN-9G

- ホーローキャビネット
- 前面ホーロー
- 4段引出し
- 大型ゴミ収納器
- SUS304
(18-8ステンレストップ)
(ガス台、ガスキャビネットは
SUS430/18ステンレスです)
- スプーンケース
- スライド蝶番



セット合計価格
¥677,600

3117×2067mm
(施工費及びテーブル、椅子、水栓金具は含まれていません。)



ホーロー ニュークリスタル ハーベストベージュ CB

◀写真のセット例
流し台CB-165JR
ガスキャビネット
調理台CB-30B
吊戸棚CB-150T・CB-90TCG
・CB-60TCG・CB-30TML
収納庫CB-60TMU・CB-60TDG
レンジフードSKV-75B・FN-7B

- ホーローキャビネット
- 前面ホーロー
- 4段引出し
- 大型ゴミ収納器
- SUS304
(18-8ステンレストップ)
(ガス台、ガスキャビネットは
SUS430/18ステンレスです)
- スプーンケース
- スライド蝶番



セット合計価格
¥524,600

3150mm
(施工費及びテーブル、椅子、水栓金具は含まれていません。)

※写真の取手デザインは変更されています。



ホーロー ニュークリスタル クリアホワイト CW

◀写真のセット例
流し台CW-165JR
ガスキャビネット
調理台CW-30B
吊戸棚CW-150T・CW-90TCG
・CW-60TCG・CW-30TML
収納庫CW-45TMU・CW-45TDG
レンジフードSKV-75A・FN-7A

- ホーローキャビネット
- 前面ホーロー
- 4段引出し
- 大型ゴミ収納器
- SUS304
(18-8ステンレストップ)
(ガス台、ガスキャビネットは
SUS430/18ステンレスです)
- スプーンケース
- スライド蝶番



セット合計価格
¥497,600

3000mm
(施工費及びテーブル、椅子、水栓金具は含まれていません。)

※写真の取手デザインは変更されています。

※各商品の写真は総てライトグレー色です。
 ハーベストページCBとクリアホワイトCWの色は左ページでご確認ください。
 品番はライトグレーCL、ハーベストページCB、クリアホワイトCWの順です。



流し台 (ジャンボ水槽)
 CL-195J
 CB-195J
 CW-195J
 1950×560×800
¥135,000
 中央水槽のため左・右水槽はございません。



流し台 (W水槽)
 CL-180W
 CB-180W
 CW-180W
 1800×560×800
¥124,800
 左・右水槽がございます。



流し台 (ジャンボ水槽)
 CL-180J
 CB-180J
 CW-180J
 1800×560×800
¥119,500
 左・右水槽がございます。



流し台 (ジャンボ水槽)
 CL-165J
 CB-165J
 CW-165J
 1650×560×800
¥110,000
 左・右水槽がございます。



流し台 (W水槽)
 CL-150W
 CB-150W
 CW-150W
 1500×560×800
¥108,800
 左・右水槽がございます。



流し台
 CL-150S
 CB-150S
 CW-150S
 1500×560×800
¥103,000
 左・右水槽がございます。



流し台
 CL-120S
 CB-120S
 CW-120S
 1200×560×800
¥85,800
 左・右水槽がございます。



流し台
 CL-105S
 CB-105S
 CW-105S
 1050×560×800
¥79,800
 左・右水槽がございます。



調理台
 CL-60B
 CB-60B
 CW-60B
 600×560×800
¥42,800



調理台
 CL-60BD
 CB-60BD
 CW-60BD
 600×560×800
¥58,000



米びつ付調理台
 CL-60BR
 CB-60BR
 CW-60BR
 600×560×800
¥54,800
 米びつ容量13kg



調理台
 CL-40B
 CB-40B
 CW-40B
 400×560×800
¥31,300

米びつ ¥11,500
 RM-140(米びつ容量13kg)
 ※30B(300^{mm})
 調理台には
 セットできません。

CL-40B CL-30B
 CB-40B CB-30B
 CW-40B CW-30B
 400×560×800 300×560×800
¥31,300 ¥27,800



ガス台
 CL-100G
 CB-100G
 CW-100G
 1000×545×620
¥46,000



CL-60G
 CB-60G
 CW-60G
 600×545×620
¥29,800



ガスキャビネット
 ガス台
 CL-60GN
 CB-60GN
 CW-60GN
 600×550×620
¥30,000

ガスキャビネット
 2口コンロ
 URG-645S
 600×550×180
¥63,000

間調理台
 CL-71C
 CB-71C
 CW-71C
 717×717×800
¥54,000

CL-70G
 CB-70G
 CW-70G
 700×545×620
¥33,800

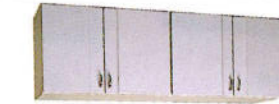

吊戸棚
 CL-165T
 CB-165T
 CW-165T
 1650×367×500
¥46,800

CL-90T
 CB-90T
 CW-90T
 900×367×500
¥28,500

CL-40T
 CB-40T
 CW-40T
 400×367×500
¥16,000

CL-150T
 CB-150T
 CW-150T
 1500×367×500
¥39,800

CL-70T
 CB-70T
 CW-70T
 700×367×500
¥24,000

CL-35T
 CB-35T
 CW-35T
 350×367×500
¥15,500

CL-120T
 CB-120T
 CW-120T
 1200×367×500
¥34,800

CL-60T
 CB-60T
 CW-60T
 600×367×500
¥23,000

CL-30T
 CB-30T
 CW-30T
 300×367×500
¥14,500



セミロング吊戸棚
 CL-120TM
 CB-120TM
 CW-120TM
 1200×367×633
¥39,800

CL-45TM
 CB-45TM
 CW-45TM
 450×367×633
¥18,800

CL-90TM
 CB-90TM
 CW-90TM
 900×367×633
¥31,800

CL-30TM
 CB-30TM
 CW-30TM
 300×367×633
¥15,500

※45TM・30TMは
 左開き扉もございます。



隅吊戸棚
 CL-71TC
 CB-71TC
 CW-71TC
 717×717×500
¥33,000



セミロング
 隅吊戸棚
 CL-71TCM
 CB-71TCM
 CW-71TCM
 717×717×633
¥34,500



ロングガラス
 吊戸棚
 CL-60TLG
 CB-60TLG
 CW-60TLG
 600×367×900
¥43,000
 (木製扉)



中棚ガラス吊戸棚
 CL-90TCG
 CB-90TCG
 CW-90TCG
 900×274×400
¥35,500
 (木製扉)

中棚ガラス吊戸棚
 CL-60TCG
 CB-60TCG
 CW-60TCG
 600×274×400
¥23,000
 (木製扉)



収納庫 (上台)
 CL-60TMU
 CB-60TMU
 CW-60TMU
 600×555×633
¥35,000

収納庫
 (ガラス戸下台)
 CL-60TDG
 CB-60TDG
 CW-60TDG
 600×555×1667
¥97,000



収納庫 (上台)
 CL-45TMU
 CB-45TMU
 CW-45TMU
 450×555×633
¥28,000

収納庫
 (ガラス戸下台)
 CL-45TDG
 CB-45TDG
 CW-45TDG
 450×555×1667
¥77,000

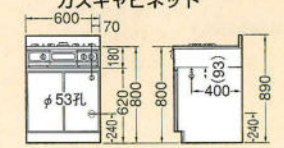
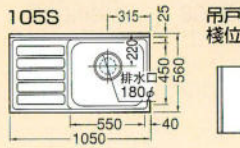
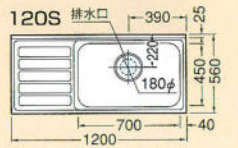
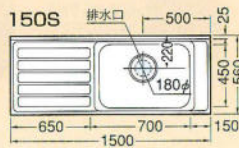
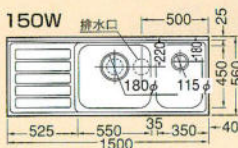
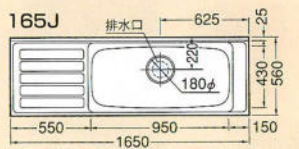
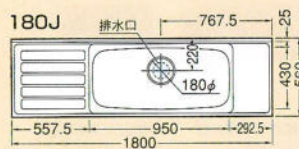
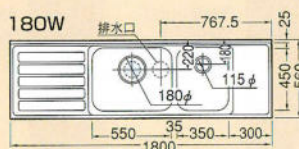
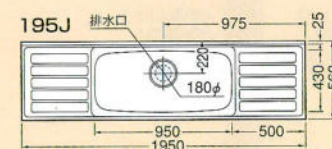

キッチンセット(規格品)／ホローキッチン

Kitchen set

ホーローキッチン

キッチンセット



ホーローキッチン

ナチュラルな木目の家具調タイプ。
自然で落ち着いたある雰囲気演出します。

ホーローハイオーク HO

▼写真のセット例

流し台HO-180JR
ガスキャビネット
調理台HO-30B
吊戸棚HO-90TLG・90T・90TCG
レンジフードSKV-90B・FN-9B
収納庫HO-60TDG・60TD
・60TU×2・30TDS・30TU

- ホーローキャビネット
- 木目扉
- 4段引出し
- スプーンケース
- SUS304
(18-8ステンレストップ)
(ガス台、ガスキャビネットは
SUS430/18ステンレスです)
- スライド蝶番

セット合計価格

¥773,300

キッチン：2700mm

収納庫：1500mm

(施工費及びテーブル、椅子、水栓金具は含まれていません。)



流し台(ジャンボ水槽)
HO-195J
1950×560×800
¥158,000
中央水槽のため左・右水槽がございません。



流し台(W水槽)
HO-180W
1800×560×800
¥147,000
左・右水槽がございます。



流し台(ジャンボ水槽)
HO-180J
1800×560×800
¥143,000
左・右水槽がございます。



流し台(ジャンボ水槽)
HO-165J
1650×560×900
¥133,000
左・右水槽がございます。



流し台(W水槽)
HO-150W
1500×560×800
¥129,000
左・右水槽がございます。



流し台
HO-150S
1500×560×800
¥121,000
左・右水槽がございます。



流し台
HO-120S
1200×560×800
¥106,000
左・右水槽がございます。



調理台
HO-90B
900×560×800
¥57,000
HO-60B
600×560×800
¥45,500

HO-40B
400×560×800
¥33,600
HO-30B
300×560×800
¥30,500



米ピツ付調理台
HO-60BR
600×560×800
¥57,000
米ピツ容量13kg



調理台
HO-30B
300×560×800
¥30,500



隅調理台
HO-71C
717×717×800
¥62,000



ガス台
HO-100G
1000×545×620
¥54,000
HO-70G
700×545×620
¥41,000



ガスキャビネット用
ガス台
HO-60GN
600×550×620
¥37,000
ガスキャビネット
2口コンロ
URG-645S
600×550×180
¥63,000



吊戸棚
HO-150T
1500×360×500
¥44,700
HO-90T
900×360×500
¥30,000
HO-40T
400×360×500
¥16,500
HO-135T
1350×360×500
¥40,500
HO-60T
600×360×500
¥24,500
HO-30T
300×360×500
¥15,500
HO-120T
1200×360×500
¥36,500
HO-45T
450×360×500
¥17,500
HO-15T
150×360×500
¥13,000
※HO-45T・30T・15Tは左開き扉もございます。

セミロング

吊戸棚
HO-135TM
1350×360×700
¥51,000

HO-120TM
1200×360×700
¥43,000

HO-90TM
900×360×700
¥33,500

HO-60TM
600×360×700
¥27,000



HO-45TM
450×360×700
¥19,500

HO-40TM
400×360×700
¥18,500

※DG-45TM・30TM・15TMは
左開き扉もございます。



HO-30TM
300×360×700
¥16,500

HO-15TM
150×360×700
¥14,000



隅吊戸棚
HO-717C
717×717×500
¥32,700



セミロング
隅吊戸棚
HO-717TCM
717×717×700
¥36,200



ロングガラス吊戸棚
HO-90TLG
900×360×900
¥52,000
HO-60TLG
600×360×900
¥43,500



中棚ガラス吊戸棚
HO-90TCG
900×272×400
¥36,500



中棚ガラス吊戸棚
HO-60TCG
600×272×400
¥24,000



収納庫(上台)
HO-60TU
600×546×500
¥29,000

収納庫
(ガラス扉下台)
HO-60TDG
600×546×1800
¥84,000



収納庫(上台)
HO-60TU
600×546×500
¥29,000

収納庫(下台)
HO-60TD
600×546×1800
¥76,000



収納庫(上台)
HO-30TU
300×546×500
¥17,500

スライド収納庫
(下台)
HO-30TDS
300×546×1800
¥77,000



ホーローキッチン

シンプルで美しいデザインと明るいアイボリーがナチュラルなイメージを醸し出します。

ホーローセラ HS

◀写真のセット例
 流し台HS-170J
 ガス台HS-60G
 調理台HS-40B
 吊戸棚HS-110T・60T・40T
 レンジフードKPK-60A

- ホーローキャビネット
- 前面ホーロー
- 大型ゴミ収納器
- SUS304
 (18-8ステンレストップ)
 (ガス台はSUS430/18ステンレスです)

セット合計価格
¥224,400

2700mm
 (施工費及びテーブル、椅子、水栓金具は含まれていません。)



流し台 (W水槽)
 HS-180W
 1800×560×800
¥95,000
 左・右水槽がございます。



流し台 (ジャンボ水槽)
 HS-170J
 1700×560×800
¥92,300
 左・右水槽がございます。



流し台
 HS-150S
 1500×560×800
¥77,700
 左・右水槽がございます。



流し台
 HS-120S
 1200×560×800
¥63,500
 左・右水槽がございます。



流し台
 HS-110S
 1100×560×800
¥60,500
 左・右水槽がございます。



調理台
 HS-60B
 600×560×800
¥34,700



HS-40B
 400×560×800
¥28,000

HS-30B
 300×560×800
¥24,200



米びつ付
 調理台
 HS-60BR
 600×560×800
¥46,700
 米びつ容量13kg



調理台
 HS-30B
 300×560×800
¥24,200



米びつ ¥11,500
 RM-140(米びつ容量13kg)



隅調理台
 HS-71C
 717×717×800
¥47,200



ガス台
 HS-100G
 1000×545×690
¥38,900
 HS-90G
 900×545×690
¥36,800



ガス台
 HS-70G
 700×545×690
¥28,200
 HS-60G
 600×545×690
¥25,200



吊戸棚
 HS-150T
 1500×375×575
¥39,800

HS-110T
 1100×375×575
¥29,000

HS-60T
 600×375×575
¥18,200

HS-120T
 1200×375×575
¥30,200

HS-90T
 900×375×575
¥25,200

HS-40T
 400×375×575
¥13,700

隅吊戸棚
 HS-71TC
 717×717×575
¥24,900

ホーローハイオークHO

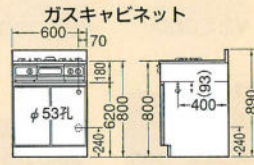
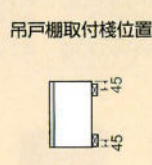
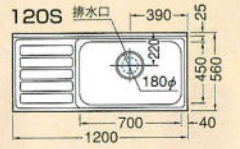
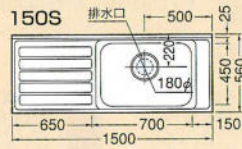
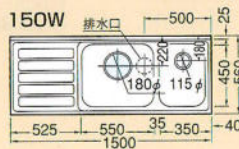
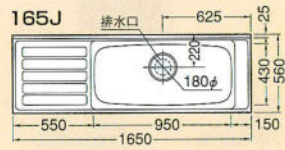
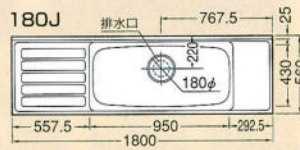
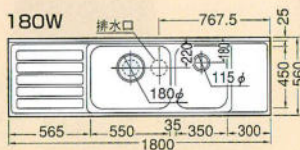
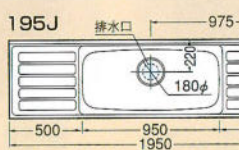

ホーローセラHS

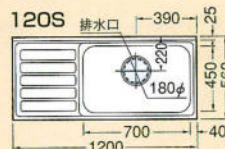
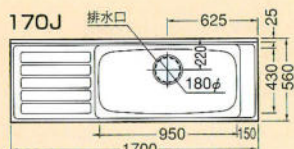
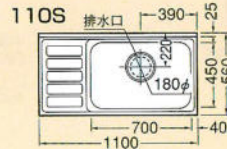
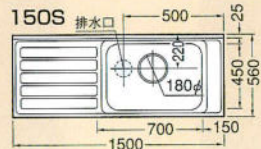
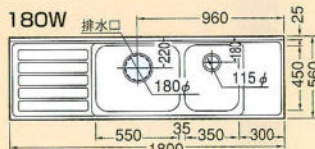

キッチンセット(規格品) / ホーローキッチン

Kitchen set

木製キッチン

キッチンセット



■ 木製キッチン ■

家具調の自然な木目がエレガントな美しさで、現代的なセンスを引き立てています。

■ ファインウッド FW

◀ 写真のセット例

流し台FW-180J
ガスキャビネット
調理台FW-30B
吊戸棚FW-90T・60T・30TM(R)
・30TM(L)・90TCG・60TCG
収納庫FW-30TU・30TDS
・60TUX2・60TD・60TDG
レンジフードSKV-60B・FN-6B

●木製キャビネット
●底板ステンレス張り
●ワンタッチスライド蝶番
●3段引出し
●SUS304
(18・8ステンレストップ)
(ガス台、ガスキャビネットは
SUS430/18ステンレスです)

セット合計価格

¥679,100

キッチン：2700mm

収納庫：1500mm

(施工費及びテーブル、椅子、水栓金具は含まれていません。)



流し台 (ジャンボ水槽)

FW-195J
1950×560×800

¥124,500

中央水槽のため左・右水槽はございません。



流し台 (W水槽)

FW-180W
1800×560×800

¥111,000

左・右水槽がございます。



流し台 (ジャンボ水槽)

FW-180J
1800×560×800

¥104,800

左・右水槽がございます。



流し台 (ジャンボ水槽)

FW-165J
1650×560×800

¥100,500

左・右水槽がございます。



流し台 (W水槽)

FW-150W
1500×560×800

¥102,500

左・右水槽がございます。



流し台

FW-150S
1500×560×800

¥93,000

左・右水槽がございます。



流し台

FW-120S FW-105S
1200×560×800 1050×560×800

¥82,000 ¥79,000

左・右水槽がございます。



調理台

FW-90B
900×560×800

¥41,500

左・右水槽がございます。



調理台

FW-40B
400×560×800

¥28,000

左・右水槽がございます。



調理台

FW-60B
600×560×800

¥30,000

左・右水槽がございます。



調理台

FW-30B
300×560×800

¥25,000

左・右水槽がございます。



調理台

FW-71C
717×717×800

¥50,000

左・右水槽がございます。



ガス台

FW-100G FW-60G
1000×545×620 600×545×620

¥43,000 ¥27,800

左・右水槽がございます。



ガスキャビネット用

FW-60GN
600×550×820

¥27,000



ガスキャビネット

URG-645S
600×550×180

¥63,000



吊戸棚

FW-150T
1500×360×500

¥38,800

FW-60T
600×360×500

¥19,000

FW-30T
300×360×500

¥12,000

FW-120T
1200×360×500

¥33,000

FW-45T
450×360×500

¥15,500

FW-15T
150×360×500

¥10,500

FW-90T
900×360×500

¥24,000

FW-40T
400×360×500

¥14,500

※FW-45T・30T・15Tは左開き扉もございます。



セミロング

吊戸棚

FW-120TM
1200×360×700

¥39,800

FW-45TM
450×360×700

¥16,500

FW-30TM
300×360×700

¥13,500

FW-90TM
900×360×700

¥27,800

FW-40TM
400×360×700

¥15,800

FW-15TM
150×360×700

¥12,000

FW-60TM
600×360×700

¥22,000

※FW-45TM・30TM・15TMは左開き扉もございます。

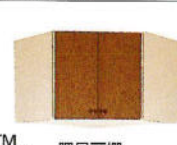

隅吊戸棚

FW-71TC
717×717×500

¥28,800



セミロング

隅吊戸棚

FW-71TCM
717×717×700

¥30,800



ロングガラス吊戸棚

FW-90TLG
900×360×900

¥50,000

FW-60TLG
600×360×900

¥41,000



中棚ガラス吊戸棚

FW-90TCG
900×272×400

¥36,000



中棚ガラス吊戸棚

FW-60TCG
600×272×400

¥23,500



収納庫 (上台)

FW-60TU
600×546×600

¥23,000



収納庫 (上台)

FW-60TU
600×546×600

¥23,000



収納庫 (上台)

FW-30TU
300×546×600

¥14,000

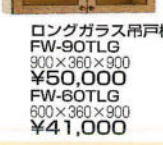

収納庫 (下台)

FW-60TD
600×546×1800

¥68,500



収納庫 (ガラス扉下台)

FW-60TDG
600×546×1800

¥85,500

スライド収納庫 (下台)

FW-30TDS
300×546×1800

¥75,000

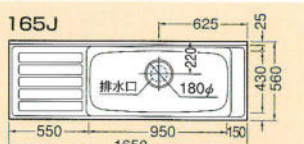
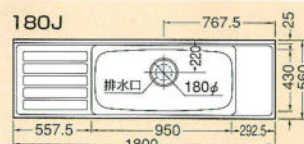
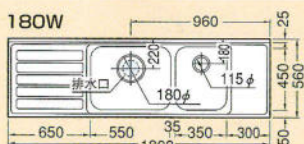
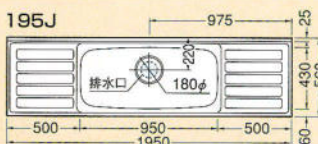

※150W、150S、120S、105Sの図面はP88のJWの図面をご参照ください。



木製キッチン

ソフトで明るい色調が印象的な都会的センスの光る定番の木目シリーズです。

ジョイフルウッド JW

◀写真のセット例
 流し台JW-180J
 ガスキャビネット
 調理台JW-30B
 吊戸棚JW-90TLG・90T
 ・90TCG・30TM(L)
 レンジフードSKV-60B・FN-6B

●木製キャビネット
 ●底板ステンレス張り
 ●ワンタッチスライド蝶番
 ●3段引出し
 ●SUS304
 (18-8ステンレストップ)
 (ガス台、ガスキャビネットは
 SUS430/18ステンレスです)

セット合計価格
¥384,100

2700mm
 (施工費及びテーブル、椅子、水栓金具は含まれていません。)

キッチンセット(規格品) / 木製キッチン



流し台 (ジャンボ水槽)
 JW-195J
 1950×560×800
¥124,500
 中央水槽のため左・右水槽はございません。

流し台 (W水槽)
 JW-180W
 1800×560×800
¥111,000
 左・右水槽がございます。

流し台 (ジャンボ水槽)
 JW-180J
 1800×560×800
¥104,800
 左・右水槽がございます。

流し台 (ジャンボ水槽)
 JW-165J
 1650×560×800
¥100,500
 左・右水槽がございます。

流し台 (W水槽)
 JW-150W
 1500×560×800
¥102,500
 左・右水槽がございます。



流し台
 JW-150S
 1500×560×800
¥93,000
 左・右水槽がございます。

流し台
 JW-120S JW-105S
 1200×560×800 1050×560×800
¥82,000 ¥79,000
 左・右水槽がございます。

調理台
 JW-90B JW-40B
 900×560×800 400×560×800
¥41,500 ¥28,000

引出し付
 調理台
 JW-60BD
 600×560×800
¥49,800

米びつ付
 調理台
 JW-60BR
 600×560×800
¥48,800
 米びつ容量13kg

調理台
 JW-30B
 300×560×800
¥25,000
 米びつPM-140(米びつ容量13kg)
¥11,500

隅調理台
 JW-71C
 717×717×800
¥50,000

ガス台
 JW-100G JW-60G
 1000×545×620 600×545×620
¥43,000 ¥27,800
 JW-70G
 700×545×620
¥30,800



ガスキャビネット用
 ガス台
 JW-60GN
 600×550×620
¥27,000

ガスキャビネット
 2口コンロ
 URG-645S
 600×550×180
¥63,000

吊戸棚
 JW-150T JW-60T JW-30T
 1500×360×500 600×360×500 300×360×500
¥38,800 ¥19,000 ¥12,000
 JW-120T JW-45T JW-15T
 1200×360×500 450×360×500 150×360×500
¥33,000 ¥15,500 ¥10,500
 JW-90T JW-40T
 900×360×500 400×360×500
¥24,000 ¥14,500
 ※JW-45T・30T・15Tは左開き扉もございます。

セミロング
 吊戸棚
 JW-120TM JW-45TM JW-30TM
 1200×360×700 450×360×700 300×360×700
¥39,800 ¥16,500 ¥13,500
 JW-90TM JW-40TM JW-15TM
 900×360×700 400×360×700 150×360×700
¥27,800 ¥15,800 ¥12,000
 JW-60TM
 600×360×700
¥22,000
 ※JW-45TM・30TM・15TMは
 左開き扉もございます。

隅吊戸棚
 JW-71TC
 717×717×500
¥28,800

セミロング
 隅吊戸棚
 JW-71TCM
 717×717×700
¥30,800



ロングガラス吊戸棚
 JW-90TLG
 900×360×900
¥50,000
 JW-60TLG
 600×360×900
¥41,000

中棚ガラス吊戸棚
 JW-90TCG
 900×272×400
¥36,000

中棚ガラス吊戸棚
 JW60TCG
 600×272×400
¥23,500

収納庫 (上台)
 JW-60TU
 600×546×500
¥23,000

収納庫 (上台)
 JW-60TU
 600×546×500
¥23,000

収納庫 (上台)
 JW-30TU
 300×546×500
¥14,000

収納庫 (下台)
 JW-60TD
 600×546×1800
¥68,500

収納庫
 (ガラス扉下台)
 JW-60TDG
 600×546×1800
¥85,500

スライド収納庫
 (下台)
 JW-30TDS
 300×546×1800
¥75,000

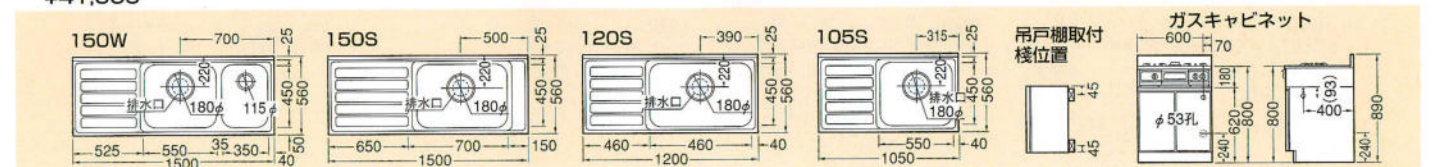

Kitchen set

木製キッチン

キッチンセット



木製キッチン

グレーの輝きが、キッチンを優雅に包み洗練されたライフシーンを物語ります。

グレーサンド GS

◀写真のセット例
 流し台GS-180J
 ガスキャビネット
 調理台GS-30B
 吊戸棚GS-60TL・30T×2
 ・BN-90TLG
 レンジフードSKV-60G

●木製キャビネット
 ●大型ゴミ収納器
 ●2段引出し
 ●SUS304
 (18-8ステンレストップ)
 (ガス台、ガスキャビネットは
 SUS430/18ステンレスです)

セット合計価格

¥333,300

2700mm

(施工費及びテーブル、椅子、水栓金具は含まれていません。)



流し台 (ジャンボ水槽)
GS-195J

1950×560×800

¥99,000

中央水槽のため左・右水槽はございません。



流し台 (ジャンボ水槽)
GS-180J

1800×560×800

¥89,500

左・右水槽がございます。



流し台 (ジャンボ水槽)
GS-165J

1650×560×800

¥87,000

左・右水槽がございます。



流し台 (シングル水槽)
GS-150S

1500×560×800

¥78,000

左・右水槽がございます。



流し台
GS-120S GS-105S

1200×560×800 1050×560×800

¥63,000 ¥56,500

左・右水槽がございます。



調理台

GS-60B

600×560×800

¥30,000

GS-40B

400×560×800

¥26,000

GS-30B

300×560×800

¥23,000



米びつ付調理台

GS-60BR

600×560×800

¥42,000

米びつ容量13kg



調理台

GS-30B

300×560×800

¥23,000

米びつ

RM-140

(米びつ容量13kg)

¥11,500



隅調理台

GS-71C

717×717×800

¥46,500



ガスキャビネット用

ガス台

GS-60GN

600×550×620

¥21,000

ガスキャビネット

2口コンロ

URG-645S

800×550×180

¥63,000



ガス台

GS-100G

1000×545×620

¥34,000

GS-90G

900×545×620

¥31,000

GS-70G

700×545×620

¥24,200

GS-60G

600×545×620

¥22,000



吊戸棚

GS-150T

1500×360×500

¥32,800

GS-60T

600×360×500

¥15,300

GS-40T

400×360×500

¥13,500

GS-120T

1200×360×500

¥25,000

GS-45T

450×360×500

¥14,300

GS-30T

300×360×500

¥11,000

GS-90T

900×360×500

¥20,600



隅吊戸棚

GS-71TC

717×717×500

¥27,300



ロングガラス吊戸棚

BN-90TLG

900×360×900

¥50,000

BN-60TLG

600×360×900

¥41,000



レンジフード用吊戸棚

GS-60TF

600×360×500

¥16,300

※レンジフードFH-602

(60TF用)は別売りです。

※レンジフード取付時の高さは690mmです。



ロング吊戸棚

GS-60TL

600×360×900

¥27,000

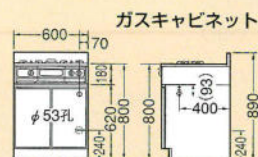
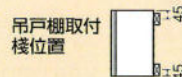
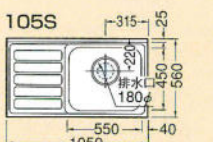
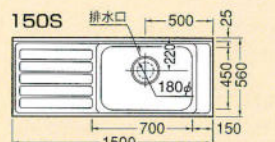
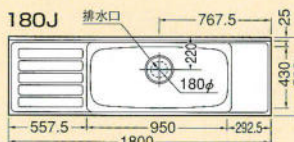
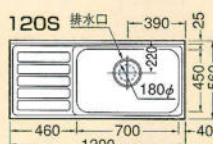
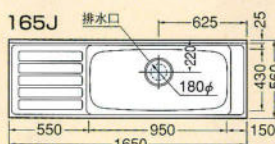
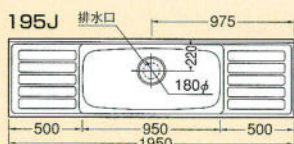



木製キッチン

ダークオーク調の落ち着いたデザインが
キッチン全体に都会的なセンスを与えています。

レギュラーウッド RW

◀写真のセット例
流し台RW-180J
ガスキャビネット
調理台RW-30B
吊戸棚RW-60TL・RW-120T
レンジフードSKV-90B

- 木製キャビネット
- 大型ゴミ収納器
- SUS430
(18ステンレス)
- 2段引出し

セット合計価格
¥295,300

2700mm
(施工費及びテーブル、椅子、水栓金具は含まれていません。)

キッチンセット(規格品) / 木製キッチン



流し台 (ジャンボ水槽)
RW-180J
1800×550×800
¥80,000
左・右水槽がございます。



流し台
RW-170S
1700×550×800
¥75,500
左・右水槽がございます。



流し台
RW-150S
1500×550×800
¥68,000
左・右水槽がございます。



流し台
RW-120S
1200×550×800
¥54,500
左・右水槽がございます。



流し台
RW-110S RW-100S
1100×550×800 1000×550×800
¥49,800 ¥46,000
左・右水槽がございます。



流し台
(ジャンボ水槽)
RW-100J
1000×550×800
¥48,500



流し台
RW-70S
700×550×800
¥39,500



調理台
RW-60B
600×550×800
¥28,000



RW-30B
300×550×800
¥20,000



米びつ付調理台
RW-60BR
600×550×800
¥40,000
米びつ容量13kg



調理台
RW-30B
300×550×800
¥20,000



米びつ
RM-140
300×550×800 (米びつ容量13kg)
¥11,500



隅調理台
RW-71C
712×712×800
¥41,500



ガス台
RW-100G
1000×545×620
¥28,000



RW-65G
650×545×620
¥21,500



ガスキャビネット用ガス台
RW-60GN
600×550×620
¥19,000
ガスキャビネット2口コンロ
URG-645S
600×550×180
¥63,000



吊戸棚
RW-150T 1500×360×500 ¥32,800
RW-90T 900×360×500 ¥19,000
RW-45T 450×360×500 ¥14,000
RW-120T 1200×360×500 ¥22,500
RW-70T 700×360×500 ¥16,000
RW-40T 400×360×500 ¥13,000
RW-110T 1100×360×500 ¥22,000
RW-60T 600×360×500 ¥15,000
RW-30T 300×360×500 ¥11,000
RW-105T 1050×360×500 ¥21,000



隅吊戸棚
RW-71TC
712×712×500
¥24,000



ロング吊戸棚
RW-60TL
600×360×900
¥26,000



レンジフード用吊戸棚
RW-60TF
600×360×500
¥16,000
※レンジフードFH-602
(60TF用)は別売りです。
※レンジフード取付時の高
さは680mmです。

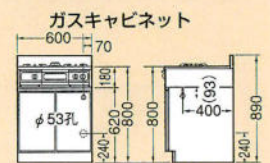
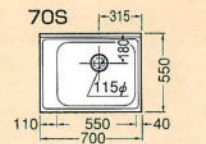
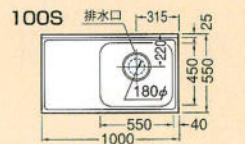
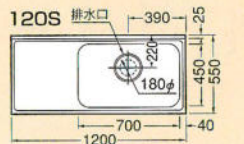
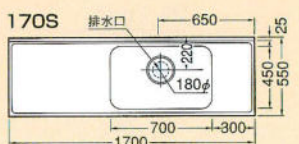
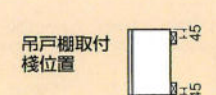
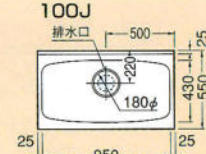
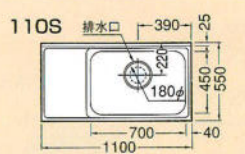
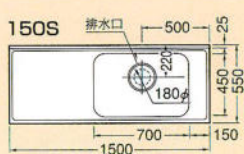
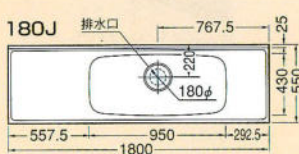

Kitchen set

木製キッチン・ミニキッチン・ハーフミニキッチン
キッチンセット



■ 木製キッチン ■

ヤングミセスの若々しい感覚に合う
明るいホワイトカラーが魅力です。

■ シルキーホワイト SW

- 木製キャビネット
- 前面メラミン樹脂
- SUS430
(18ステンレストップ)
- 大型ゴミ収納器

セット合計価格

¥221,900

2700mm

(施工費及びテーブル、椅子、水栓金具は含まれていません。)



流し台
SW-170S
1700×550×800
¥58,000
左・右水槽がございます。



流し台
SW-150S
1500×550×800
¥56,000
左・右水槽がございます。



流し台
SW-120S
1200×550×800
¥43,500
左・右水槽がございます。



流し台
SW-100S
1000×550×800
¥39,800
左・右水槽がございます。



流し台
SW-70S
700×550×800
¥35,000



調理台
SW-60B
600×550×800
¥23,500



隅調理台
SW-71C
712×712×800
¥37,000



ガス台
SW-70G SW-60G
700×545×620 600×545×620
¥19,500 ¥17,400
SW-65G
650×545×620
¥18,600

■ ハーフミニキッチン



流し台
HM-80S
600×460×800
¥35,000
左・右水槽がございます。



ガスキャビネット用ガス台
SW-60GN
600×550×620
¥17,000
ガスキャビネット2口コンロ
URG-645S
600×550×180
¥63,000



吊戸棚
SW-1205T SW-705T
1200×360×500 700×360×500
¥21,000 ¥15,000
SW-1055T SW-605T
1050×360×500 600×360×500
¥19,600 ¥13,300
SW-905T SW-405T
900×360×500 400×360×500
¥17,800 ¥12,000



レンジフード用吊戸棚
SW-605TF
600×360×500
¥14,300
※レンジフードFH-602(60TF用)
は別売りです。
※レンジフード取付時の高さは690mmです。



隅吊戸棚
SW-715TC
712×712×500
¥21,000



ガス台
HM-801G
600×460×620
¥16,500

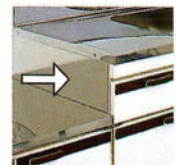

サイドステンレスカバー
435×200
¥1,300

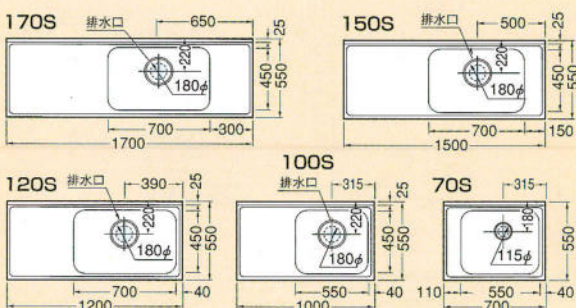

HM-80S

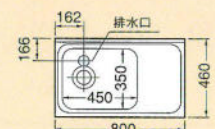

ミニキッチン



【1200タイプ】
W1200×D500×H1900mm

- JMK-1200B^{1/4} (電気コンロ) ¥185,000
 - JMK-1200A^{1/4} (電気コンロ 冷蔵庫付) ¥219,500
 - JMKG-1200B^{1/4} (ガスコンロ) ¥205,000
 - JMKG-1200A^{1/4} (ガスコンロ 冷蔵庫付) ¥239,500
- 左右水槽がございます。
上記価格には換気扇は含まれていません。



JMKG-1200AL



【900タイプ】
W900×D500×H1900mm

- JMK-900B^{1/4} (電気コンロ) ¥170,000
 - JMK-900A^{1/4} (電気コンロ 冷蔵庫付) ¥204,500
 - JMKG-900B^{1/4} (ガスコンロ) ¥190,000
 - JMKG-900A^{1/4} (ガスコンロ 冷蔵庫付) ¥224,500
- 左右水槽がございます。
上記価格には換気扇・棚カゴは含まれていません。

JMK-900BR



●冷蔵庫 消費電力15kWh/月
有効内容積40ℓ(W460×D496×H468)



電気シーズヒーター(100V)



ガスコンロ

Option
オプション



換気扇 DVF-18MRKQ
(排気径150φ) ¥21,800



カゴ大・カゴ小
各¥2,500

JMK-1200AR

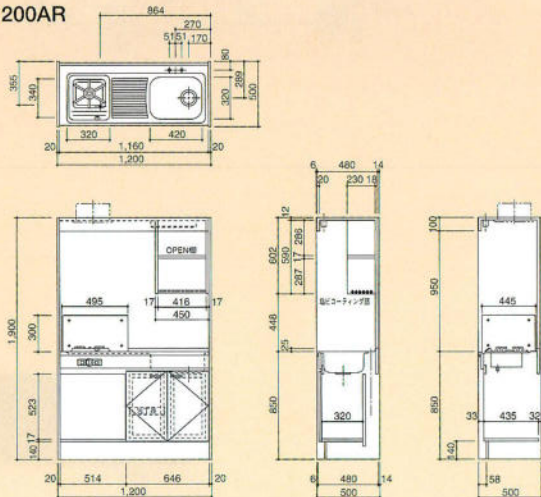

JMK-900BR

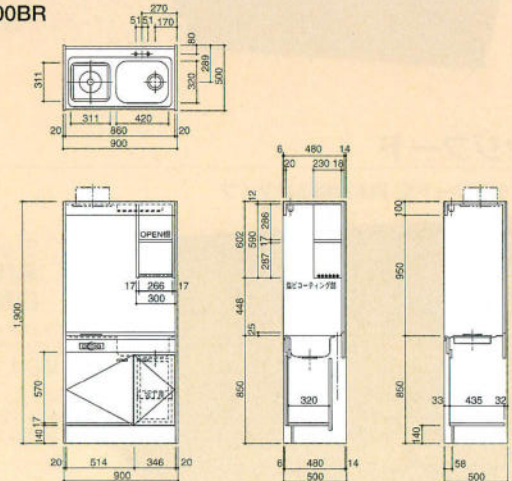

キッチンセット(規格品)／木製キッチン・ミニキッチン・ハーフミニキッチン

Kitchen set

ガスレンジその他

キッチンセット

■ガステーブル

※大火力バーナーの右・左によってR・Lがございます。



LW320 1SF (R/L)
592×505×180
¥50,800

3口コンロ、両面焼グリル
フッ素コート天板、あげルック
コンロ消し忘れタイマー
焦げ付き消火機能



LW22 18TF (R/L)
592×490×180
¥46,800

2口両面焼ワイドグリル
フッ素コート天板、あげルック
コンロ消し忘れタイマー
焦げ付き消火機能
ワンタッチボタン



LW2009SF (R/L)
592×468×180
¥39,800

2口両面焼ワイドグリル
フッ素コート天板、あげルック
回転式ツマミ



LG2009SF (R/L)
592×467×180
¥29,800

2口片面焼グリル、
フッ素コート天板、あげルック



LC2009SF (R/L)
592×467×180
¥23,800

フッ素コート天板、あげルック

■ガスオーブン



ガス高速
コンビネーションレンジ
RMC-703ES
600×550×620
¥180,000

電子レンジ機能付、連続放電点火、
フェザータッチ式、デジタル表示、
ターンテーブル式、触媒ホーロー仕上、
タイマー



RSU-4600CS
600×450×180
¥55,000

天ぷら油加熱防止機能、
グリル点火確認ランプ、
NEW3Sグリル、
セラミックコートのバーナーキャップ、
電池交換サイン付で前面交換、
ユニットタイプガステーブル
※RMC-703ESとの組合せにご使用ください。

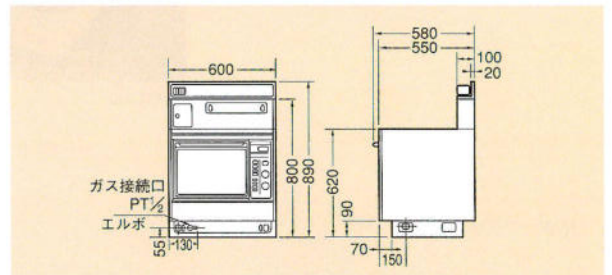

■レンジフード

キッチンフード型 換気扇組込みタイプ



- フッ素コートフィルター
- 風圧ロック機構
- 白熱電球40W付

間口900×奥行590×高さ800mm
SKV-90L (1) (BK)
¥64,800

間口750×奥行590×高さ600mm
SKV-75L (1) (BK)
¥44,500

間口600×奥行590×高さ600mm
SKV-60L (1) (BK)
¥37,800

カラー



アイボリー I



ブラックBK

流し台別売部品



排水口
防臭防湿キャップ
¥550



水切りプレート
MP-1 ¥3,800



排水金具(大)
SBK-H1 (ステンカゴ) ¥4,600
SBK-H2 (樹脂カゴ) ¥3,200
※抗菌仕様



排水金具(中)
エース-MA
¥1,250

バックガード



	木製品 CW・CB	HS	価格(円)
100G用	BG-100	BG-100F	5,750
90G用	BG-90	BG-90F	5,200
70G用	BG-70	BG-70F	4,150
65G用	BG-65		4,150
60G用	BG-60	BG-60F	3,800



ジョイントJO-1 ¥500



フレキシブルパイプ1/2・2
¥700



止水プレートS-1
¥700

高さ調節台輪

流し台の高さは高さ調節用台輪をお求めになれば80cmを85cmにすることができます。

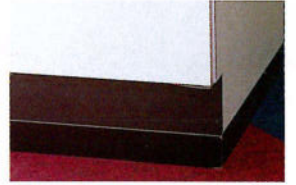

DN-195 (1950mm)	¥5,400
DN-180 (1800mm)	¥4,800
DN-170 (1700mm)	¥4,700
DN-165 (1650mm)	¥4,700
DN-150 (1500mm)	¥4,600
DN-120 (1200mm)	¥4,200
DN-110 (1100mm)	¥4,100
DN-100 (1000mm)	¥3,800
DN-90 (900mm)	¥3,700
DN-75 (750mm)	¥3,200
DN-70 (700mm)	¥3,100
DN-60 (600mm)	¥2,900
DN-40 (400mm)	¥2,700
DN-30 (300mm)	¥2,600
DN-71C ₁ (コーナー)FW-GS用	¥4,100
DN-71C ₂ (コーナー)RW-SW用	¥4,100
DN-71C ₃ (コーナー)CW-CB-HS用	¥4,100

オーブングリル・食器乾燥庫・水切棚・調味料棚



オーブングリルレンジ
BHO-H31D
450×320×400
AC100V・消費電力1290W
高周波出力500/200W相当
¥150,000



食器乾燥庫
BUC-SD90B
900×320×400
AC100V・消費電力300W
温風・通風式・食器収納約6人分
¥79,000



水切棚
BUC-M90B
900×320×400
¥54,800

BUC-M60B
600×320×400
¥47,500



調味料棚
BUC-S45B
450×320×400
¥39,000

BUC-S30B
300×320×400
¥29,000

ステンレス水切棚

ステンレス水切棚



1段MT-901 900×215×250 ¥5,400
MT-1201 1200×215×250 ¥6,100

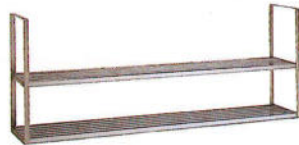

2段MT-902 900×215×470 ¥10,700
MT-1202 1200×215×470 ¥11,800

ステンレスパイプ棚



1段MTX-901 900×250×300 ¥8,100
MTX-1201 1200×250×300 ¥9,200
MTX-1801 1800×250×300 ¥13,600

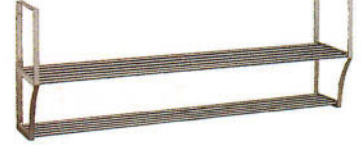

2段MTX-902 900×250×450 ¥11,600
MTX-1202 1200×250×450 ¥13,400
MTX-1802 1800×250×450 ¥19,700

ディスポーザアダプター



ディスポーザ
YS-5000
¥73,000(取付料別途)

電源:100V(50/60Hz)・505/421W
処理能力:1.5~2kg
(1分間当り)



アダプター
¥4,200
ダブルシンク用Y管ホース
¥3,500

ダストシュート(生ゴミ収納)



写真は右仕様

BD-500・R/L
445(W)×340(D)×918(H)
¥68,000(工事費別)

- フタタッチでゴミ小袋をバックするシーラー付。
- 投入口の扉を開けると自動的に、本体のファンが回し、臭いの逆流を防ぎます。
- 投入口は右開きのみです。

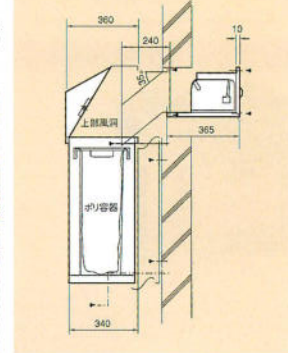
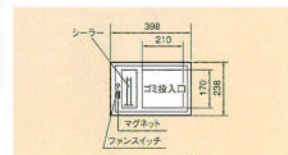

郵便受



TC-502
壁埋込型
¥12,000
(工事費別)

320(W)×140(H)
×220(D)

ステンレス18-8(SUS304)
ヘアライン仕上



TA-502
壁掛け型
¥12,000
(工事費別)

320(W)×220(H)
×140(D)

ステンレス18-8(SUS304)
ヘアライン仕上



TC-502

TC-502は、壁面積の少ない場所
などでの使用に向いています。

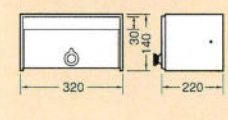

TA-502

TA-502は、開口の狭い場所や廊
下での使用に向いています。

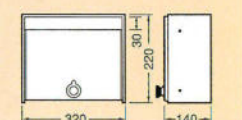

米びつ(据置型)



米びつ
RM-140
¥11,500

225×380×435
(米びつ容量13kg)
調理台・流し台にセットできます。



Professional

業務用調理器

プロフェッショナル



妥協を許さないプロ仕様シリーズ。

プロの厳しい選択眼に耐える確かな品質と抜群の耐久性が自慢です。

3槽流し台

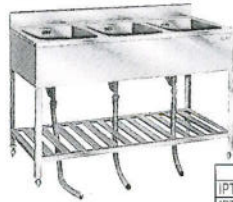

記号	間口	奥行	高さ	価格
IPW-55-23-1200	1,200	550	800	73,500
IPW-55-23-1800	1,800	550	800	95,500
IPW-45-23-1500	1,500	450	800	79,500
PT-1800	1,800	600	800	108,400
PT-1500	1,500	600	800	98,100
PT-1200	1,200	450	800	85,200

2槽流し台



*IPW-55-23-1000は左右の水槽幅が異なります。左(350mm) 右(550mm)

記号	間口	奥行	高さ	価格
IPW-55-23-800	800	550	800	57,500
IPW-55-23-1000	1,000	550	800	61,500
IPW-55-23-1200	1,200	550	800	66,200
IPW-55-23-1500	1,500	550	800	78,800
IPW-45-23-1000	1,000	450	800	58,500
PW-1500	1,500	600	800	87,700
PW-60-1200	1,200	600	800	80,000
PW-45-1200	1,200	450	800	69,700
PW-900	900	450	800	63,200
PW-750	750	450	800	59,400

1槽流し台



記号	間口	奥行	高さ	価格
IPS-55-16-800	600	550	800	35,500
IPS-55-23-600	600	550	800	39,700
IPS-55-23-750	750	550	800	43,700
IPS-45-16-500	500	450	800	32,000
PS-1000	1,000	450	800	58,000
PS-900	900	450	800	54,800
PS-750	750	450	800	50,600
PS-800	600	450	800	42,000

2槽水切り流し台



記号	間口	奥行	高さ	水切寸法	価格
IPWD-55-23-1200	1,200	550	800	200	64,500
IPWD-55-23-1500	1,500	550	800	300	74,200

1槽水切り流し台



記号	間口	奥行	高さ	水切寸法	価格
IPSD-55-23-1000	1,000	550	800	390	45,800
IPSD-55-23-1200	1,200	550	800	440	50,500
IPSD-45-23-800	800	450	800	280	40,300
PSD-1200	1,200	450	800	560	64,500
PSD-900	900	450	800	410	55,500
PSD-750	750	450	800	335	51,600

舟型流し台



記号	間口	奥行	高さ	価格
PF-60-1000	1,000	600	800	89,500
PF-60-1200	1,200	600	800	93,600
PF-60-1500	1,500	600	800	107,000
PF-75-1200	1,200	750	800	103,000
PF-75-1500	1,500	750	800	120,000

調理台



記号	間口	奥行	高さ	価格
IPB-55-600	600	550	800	22,300
IPB-55-1000	1,000	550	800	27,700
IPB-55-1200	1,200	550	800	32,300
IPB-55-1500	1,500	550	800	37,500
IPB-55-1800	1,800	550	800	45,500
IPB-45-600	600	450	800	21,000
IPB-45-1000	1,000	450	800	26,500
PB-1800	1,800	600	800	82,000
PB-1500	1,500	600	800	54,300
PB-60-1200	1,200	600	800	42,800
PB-45-1200	1,200	450	800	41,400
PB-60-900	900	600	800	34,800
PB-45-900	900	450	800	31,000
PB-60-600	600	600	800	28,400

ガス台



記号	間口	奥行	高さ	価格
IPG-55-600	600	550	850	20,500
IPG-55-1000	1,000	550	850	26,000
IPG-55-1200	1,200	550	850	29,000
IPG-55-1500	1,500	550	850	36,800
IPG-55-1800	1,800	550	850	43,300
IPG-45-600	600	450	850	19,600
IPG-45-1000	1,000	450	850	24,500
PG-1800	1,800	600	850	82,000
PG-1500	1,500	600	850	54,300
PG-60-1200	1,200	600	850	42,800
PG-45-1200	1,200	450	850	41,400
PG-60-900	900	600	850	34,800
PG-45-900	900	450	850	31,000
PG-60-600	600	600	850	28,400

食器戸棚

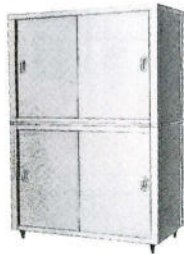

記号	間口	奥行	高さ	価格
CO-94	900	450	1,800	133,000
CO-86	900	600	1,800	164,800
CO-124	1,200	450	1,800	160,500
CO-126	1,200	600	1,800	205,000
CO-156	1,500	600	1,800	226,500
CO-157	1,500	750	1,800	266,800
CO-186	1,800	600	1,800	259,000
CO-187	1,800	750	1,800	307,000

*他に高さ1500タイプもございます。

引出し付調理台

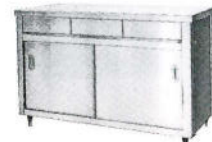

記号	間口	奥行	高さ	価格
TOD-94	900	450	800	87,500
TOD-96	900	600	800	105,000
TOD-124	1,200	450	800	111,000
TOD-126	1,200	600	800	136,000
TOD-156	1,500	600	800	162,300
TOD-157	1,500	750	800	190,800
TOD-186	1,800	600	800	182,800
TOD-187	1,800	750	800	212,500

調理台(引違式)

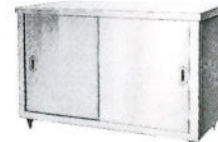

記号	間口	奥行	高さ	価格
TO-94	900	450	800	65,500
TO-96	900	600	800	83,000
TO-124	1,200	450	800	78,800
TO-126	1,200	600	800	103,750
TO-156	1,500	600	800	115,000
TO-157	1,500	750	800	145,500
TO-186	1,800	600	800	137,500
TO-187	1,800	750	800	169,300

吊戸棚

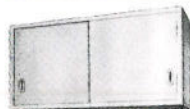

記号	間口	奥行	高さ	価格
SH-6L6	600	350	600	47,300
SH-7L6	750	350	600	54,500
SH-9L6	900	350	600	61,500
SH-12L6	1,200	350	600	75,500
SH-15L6	1,500	350	600	92,000
SH-18L6	1,800	350	600	106,300

*他に奥行300(M)mm、又ガラスタイプもございます。
*高さ450・900mmもございます。

ガスレンジ



記号	間口	奥行	高さ	価格
S-TGR-90	900	600	800	175,000
S-TGR-120	1,200	600	800	210,000
S-TGR-150	1,500	750	800	310,000

ガステーブル



記号	間口	奥行	高さ	価格
TGT-90	900	600	800	118,000
TGT-120	1,200	600	800	134,000
TGT-150	1,500	750	800	189,000