

ファミリー パーティー キッチン

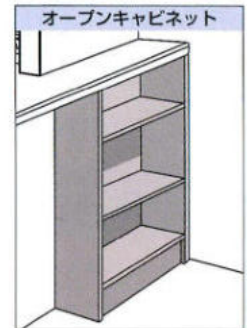
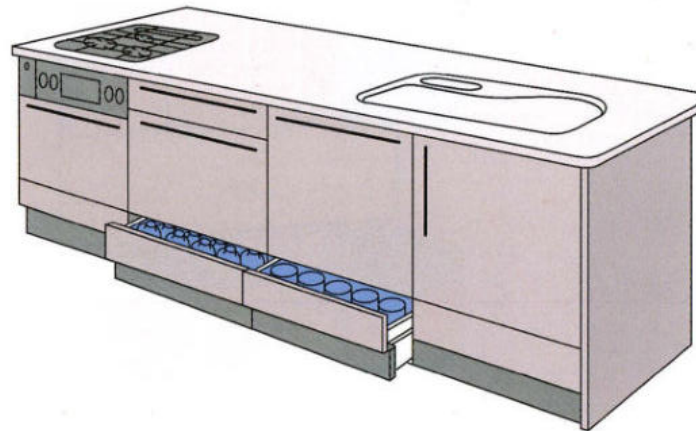

□ S9080	
ROシリーズ	¥56,900
DOシリーズ	¥56,900
EPシリーズ	¥39,400
MGシリーズ	¥35,600

※人工大理石ワークトップ(ソリッドホホワイト)

寸法		2300	2450	2600	2750	2900	3050
ROシリーズ	アンダーstockerタイプ	¥799,200	¥819,300	¥885,300	¥906,800	¥981,450	¥1,005,300
	標準タイプ	¥728,000	¥773,100	¥791,400	¥810,900	¥830,750	¥855,400
DOシリーズ	アンダーstockerタイプ	¥736,200	¥754,300	¥814,800	¥832,300	¥901,950	¥924,800
	標準タイプ	¥689,100	¥728,700	¥745,700	¥764,200	¥782,150	¥806,000
EPシリーズ	アンダーstockerタイプ	¥678,700	¥695,900	¥747,400	¥763,900	¥824,350	¥844,600
	標準タイプ	¥628,300	¥662,500	¥676,000	¥690,500	¥705,550	¥725,800
MGシリーズ	アンダーstockerタイプ	¥637,400	¥653,000	¥700,800	¥716,800	¥774,950	¥795,200
	標準タイプ	¥601,200	¥631,600	¥645,400	¥659,600	¥671,450	¥692,500
石目柄差額		++¥25,000	++¥26,000	++¥26,000	++¥27,000	++¥27,000	++¥28,000

ニュー パーティー キッチン

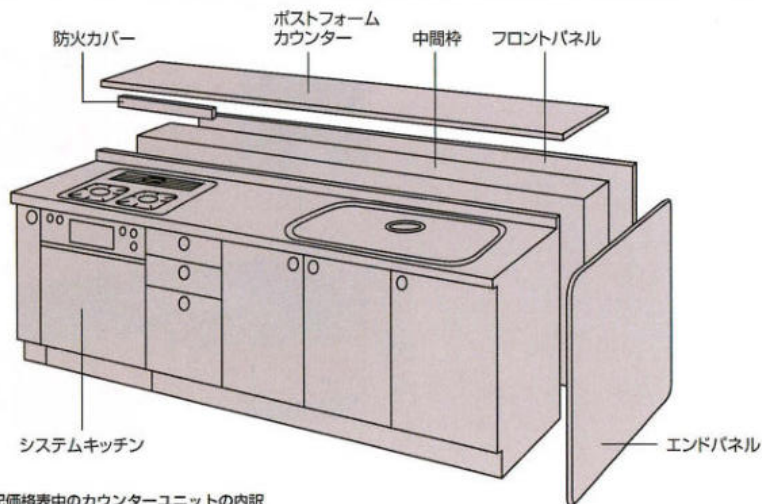

※下記価格表中のカウンターユニットの内訳

寸法 (品番)	1650 (PC-165SR/L)	1800 (PC-180SR/L)	1950 (PC-195SR/L)	2100 (PC-210SR/L)
ROシリーズ	¥495,700	¥519,000	¥564,700	¥581,400
DOシリーズ	¥462,400	¥481,500	¥529,300	¥544,200
EPシリーズ	¥401,400	¥418,000	¥470,500	¥482,500
MGシリーズ	¥377,900	¥396,200	¥443,600	¥454,800

寸法 (品番)	2250 (PC-225JR/L)	2400 (PC-240JR/L)	2550 (PC-255JR/L)	2700 (PC-270JR/L)
ROシリーズ	¥599,900	¥618,400	¥641,200	¥681,400
DOシリーズ	¥562,500	¥578,500	¥599,500	¥635,000
EPシリーズ	¥498,900	¥514,500	¥531,500	¥559,500
MGシリーズ	¥469,800	¥484,600	¥501,300	¥526,200

System kitchen

価格表(アンダーstockerタイプ)

システムキッチン

アンダーstockerタイプ

I型

2250

■仕様

ステンレストップ、ジャンボ水槽、セミロング吊戸棚、レンジフード・SKV-60(75、90)、FN-6(7、9)、ガス器具・TBG-30A5R

※青色価格は下台のみの価格です。

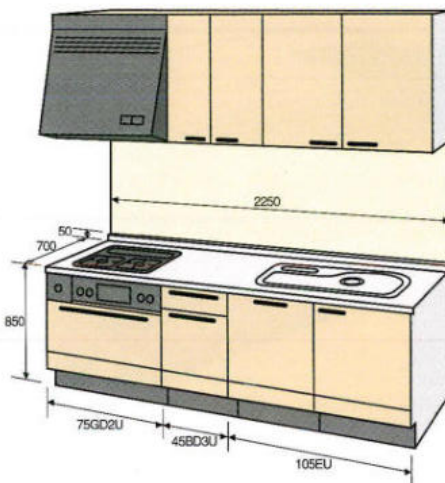

ステンレスワークトップ(Eシンク)		奥行700	フルオープン 食器洗い乾燥機 組み込み差額
RO・RD・RPG RPY・RPO・RPB	セット価格 下台価格	¥707,200 ¥539,200	+¥84,800
WO・DO	セット価格 下台価格	¥641,800 ¥493,800	+¥95,800
EPP・EPB・EPG・EPN・EPY・ ESW・ESP・ECW・ERW	セット価格 下台価格	¥570,400 ¥447,400	+¥101,700
MGR・MGG・MGM MGC・MGE・MGW	セット価格 下台価格	¥533,900 ¥417,000	+¥108,000

人工大理石ワークトップ差額

ソリッドホワイト	+¥67,000
グラニットシリーズ	+¥103,000
コーリアンシェラ 要注生産	+¥253,000

アンダーstockerタイプ

I型

2400

■仕様

ステンレストップ、ジャンボ水槽、セミロング吊戸棚、レンジフード・SKV-60(75、90)、FN-6(7、9)、ガス器具・TBG-30A5R

※青色価格は下台のみの価格です。

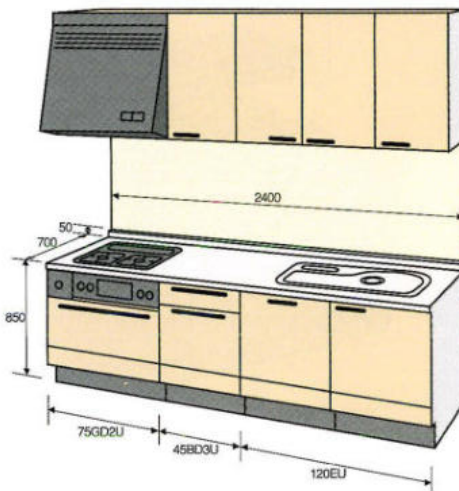

ステンレスワークトップ(Eシンク)		奥行700	フルオープン 食器洗い乾燥機 組み込み差額
RO・RD・RPG RPY・RPO・RPB	セット価格 下台価格	¥719,200 ¥548,200	+¥84,800
WO・DO	セット価格 下台価格	¥652,300 ¥501,800	+¥95,800
EPP・EPB・EPG・EPN・EPY・ ESW・ESP・ECW・ERW	セット価格 下台価格	¥584,400 ¥454,400	+¥101,700
MGR・MGG・MGM MGC・MGE・MGW	セット価格 下台価格	¥545,100 ¥423,000	+¥108,000

人工大理石ワークトップ差額

ソリッドホワイト	+¥68,000
グラニットシリーズ	+¥105,000
コーリアンシェラ 要注生産	+¥266,000

■品番の見方

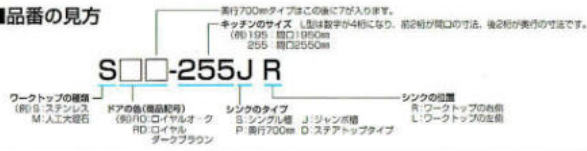

- R D : ロイヤルダークブラウン
 R O : ロイヤルオーク
 RP G : ロイヤルピアニグリーン
 RP Y : ロイヤルピアニイエロー
 RP O : ロイヤルピアニオレンジ
 RP B : ロイヤルピアニブルー
 W O : ホワイトオーク
 D O : ダークオーク
- EPP : エクセルパールピンク
 EPB : エクセルパールブルー
 EPG : エクセルパールグリーン
 EPN : エクセルパールイエロー
 EPY : エクセルパールイエロー
 ESW : エクセルソフティーウッド
 ESP : エクセルソフティーピンク
 ECW : エクセルチャーミーウッド
 ERW : エクセルリアルウッド
- MGR : ミラージュローズ
 MGG : ミラージュグレー
 MGM : ミラージュメイプル
 MGW : ミラージュホワイトサンド
 MGE : ミラージュエマルドグリーン
 MGC : ミラージュコバルトブルー

アンダーstockerタイプ

I型

2550

■仕様/
 ステンレストップ、ジャンボ水槽、セミロング吊戸棚、レンジフード・SKV-75、FN-7、ガス器具・TBG-30A5R
 ※青色価格は下台のみの価格です。

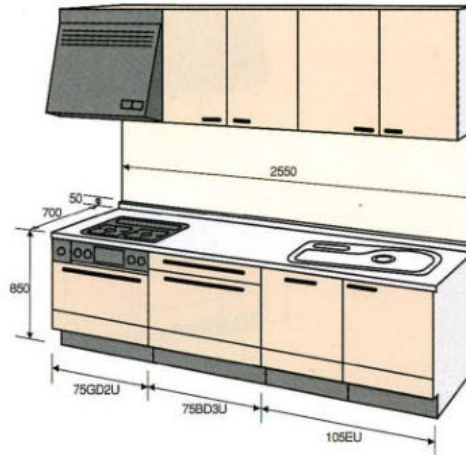

ステンレスワークトップ(Eシンク)		奥行700	フルオープン 食器洗い乾燥機 組み込み差額
RO・RD・RPG	セット価格	¥768,200	+¥128,300
RPY・RPO・RPB	下台価格	¥581,000	
WO・DO	セット価格	¥694,600	+¥131,200
	下台価格	¥530,600	
EPP・EPB・EPG・EPN・EPY・ ESW・ESP・ECW・ERW	セット価格	¥613,600	+¥136,300
	下台価格	¥475,600	
MGR・MGG・MGM MGC・MGE・MGW	セット価格	¥568,400	+¥141,000
	下台価格	¥440,000	

人工大理石ワークトップ差額

ソリッドホワイト	+¥67,000
グラニットシリーズ	+¥105,000
コーリアンシェラ 要注文	+¥276,000

アンダーstockerタイプ

I型

2700

■仕様/
 ステンレストップ、ジャンボ水槽、セミロング吊戸棚、レンジフード・SKV-90、FN-9、ガス器具・TBG-30A5R
 ※青色価格は下台のみの価格です。

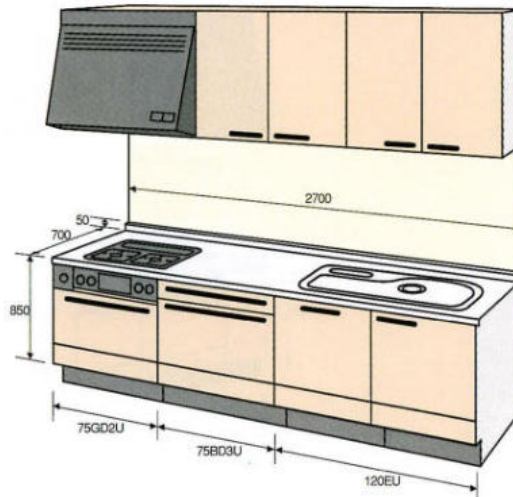

ステンレスワークトップ(Eシンク)		奥行700	フルオープン 食器洗い乾燥機 組み込み差額
RO・RD・RPG	セット価格	¥801,000	+¥128,300
RPY・RPO・RPB	下台価格	¥593,000	
WO・DO	セット価格	¥726,400	+¥131,200
	下台価格	¥541,600	
EPP・EPB・EPG・EPN・EPY・ ESW・ESP・ECW・ERW	セット価格	¥644,400	+¥136,300
	下台価格	¥485,600	
MGR・MGG・MGM MGC・MGE・MGW	セット価格	¥598,200	+¥141,000
	下台価格	¥449,000	

人工大理石ワークトップ差額

ソリッドホワイト	+¥68,000
グラニットシリーズ	+¥107,000
コーリアンシェラ 要注文	+¥276,000

アンダーstockerタイプ

I型

2850

■仕様/
ステンレストップ、ジャンボ水槽、セミロング吊戸棚、レンジフード・SKV-60、FN-6 (SKV-75、FN-7)、ガス器具・TBG-30A5R
※青色価格は下台のみの価格です。

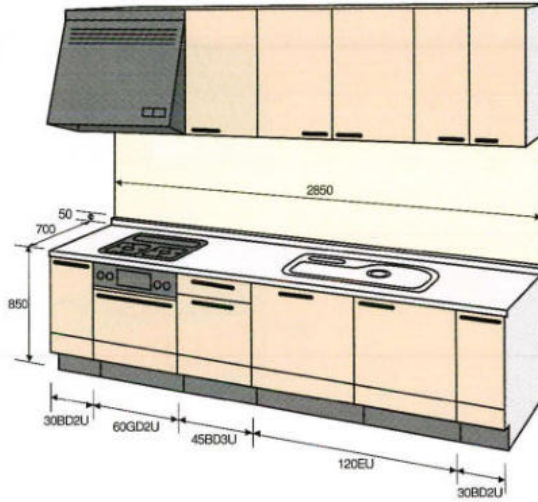

ステンレスワークトップ(Eシンク)		奥行700	フルオープン 食器洗い乾燥機 組み込み差額
RO・RD・RPG	セット価格	¥909,100	+¥100,100
RPY・RPO・RPB	下台価格	¥680,700	
WO・DO	セット価格	¥823,600	+¥105,000
	下台価格	¥621,800	
EPP・EPB・EPG・EPN・EPY・ ESW・ESP・ECW・ERW	セット価格	¥728,600	+¥109,500
	下台価格	¥560,800	
MGR・MGG・MGM	セット価格	¥681,100	+¥114,200
MGC・MGE・MGW	下台価格	¥520,900	
人工大理石ワークトップ差額			
ソリッドホワイト		+¥67,000	
グラニットシリーズ		+¥107,000	
コーリアンシェラ 要注生産		+¥272,000	

アンダーstockerタイプ

I型

3000

■仕様/
ステンレストップ、ジャンボ水槽、セミロング吊戸棚、レンジフード・SKV-60、FN-6 (SKV-75、FN-7)、ガス器具・TBG-30A5R
※青色価格は下台のみの価格です。

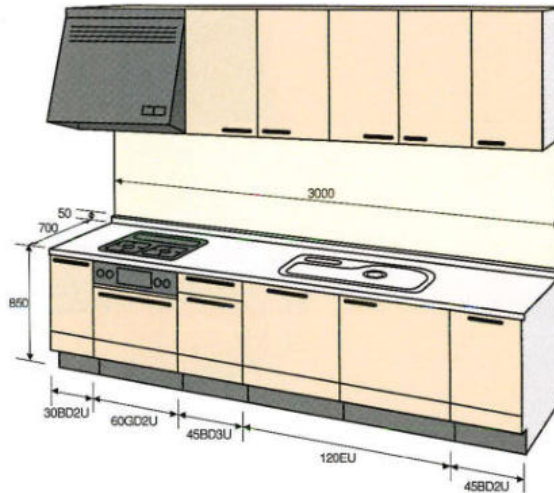

ステンレスワークトップ(Eシンク)		奥行700	フルオープン 食器洗い乾燥機 組み込み差額
RO・RD・RPG	セット価格	¥909,500	+¥100,100
RPY・RPO・RPB	下台価格	¥687,700	
WO・DO	セット価格	¥825,100	+¥105,000
	下台価格	¥628,800	
EPP・EPB・EPG・EPN・EPY・ ESW・ESP・ECW・ERW	セット価格	¥738,600	+¥109,500
	下台価格	¥566,800	
MGR・MGG・MGM	セット価格	¥686,500	+¥114,200
MGC・MGE・MGW	下台価格	¥525,900	
人工大理石ワークトップ差額			
ソリッドホワイト		+¥72,000	
グラニットシリーズ		+¥113,000	
コーリアンシェラ 要注生産		+¥276,000	

■品番の見方

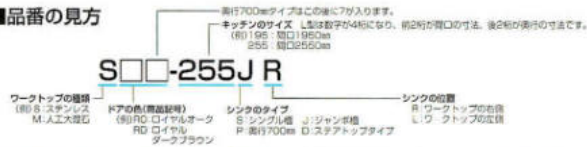

- R D : ロイヤルダークブラウン
- R O : ロイヤルオーク
- RP G : ロイヤルピアニグリーン
- RP Y : ロイヤルピアニイエロー
- R P O : ロイヤルピアニオレンジ
- R P B : ロイヤルピアニブルー
- W O : ホワイトオーク
- D O : ダークオーク
- E P P : エクセルパールピンク
- E P B : エクセルパールブルー
- E P G : エクセルパールグリーン
- E P N : エクセルパールグレー
- E P Y : エクセルパールイエロー
- E S W : エクセルソフティーク
- E S P : エクセルソフティーク
- E C W : エクセルチャーミーウッド
- E R W : エクセルリアルウッド
- M G R : ミラージュローズ
- M G G : ミラージュグレー
- M G M : ミラージュメイプル
- M G W : ミラージュホワイトサンド
- M G E : ミラージュエメラルドグリーン
- M G C : ミラージュコバルトブルー

アンダーstockerタイプ

L型

2250

■仕様/
ステンレストップ、ジャンボ水槽、セミロング吊戸棚、レンジフード・SKV-60(75、90)、FN-6(7、9)、ガス器具・TBG-30A5R
※青色価格は下台のみの価格です。

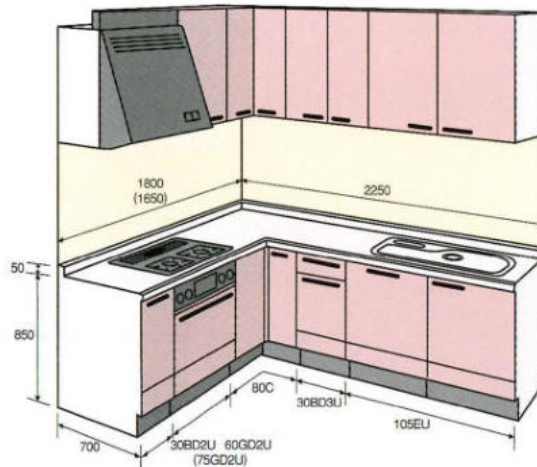

ステンレスワークトップ(Eシンク)		奥行700		ブルオープン 食器洗い乾燥機 組み込み差額
ガス測寸法		1650	1800	
RO・RD・RPG	セット価格	¥1,000,100	¥1,074,400	—
RPY・RPO・RPB	下台価格	¥713,300	¥766,800	
WO・DO	セット価格	¥905,800	¥974,600	—
	下台価格	¥658,800	¥706,800	
EPP・EPB・EPG・EPN・EPY	セット価格	¥792,900	¥856,100	—
ESW・ESP・ECW・ERW	下台価格	¥594,400	¥636,800	
MGR・MGG・MGM	セット価格	¥749,200	¥809,100	—
MGC・MGE・MGW	下台価格	¥561,000	¥600,100	
人工大理石ワークトップ差額				
ソリッドホワイト		+¥90,000	+¥90,000	
グラニットシリーズ		+¥156,000	+¥156,000	
コーリアンシェラ 要注生産		+¥403,000	+¥403,000	

アンダーstockerタイプ

L型

2400

■仕様/
ステンレストップ、ジャンボ水槽、セミロング吊戸棚、レンジフード・SKV-60(75、90)、FN-6(7、9)、ガス器具・TBG-30A5R
※青色価格は下台のみの価格です。

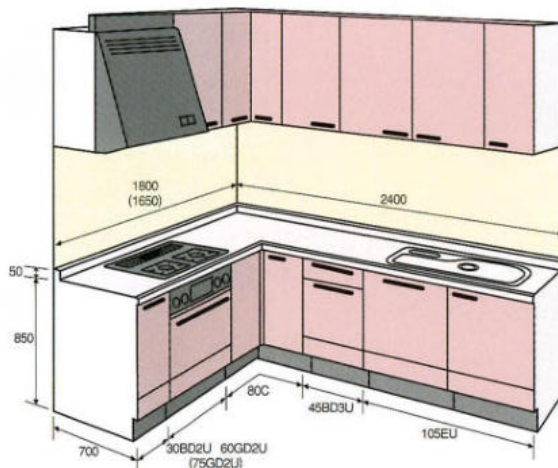

ステンレスワークトップ(Eシンク)		奥行700		ブルオープン 食器洗い乾燥機 組み込み差額
ガス測寸法		1650	1800	
RO・RD・RPG	セット価格	¥1,015,000	¥1,089,300	+¥84,800
RPY・RPO・RPB	下台価格	¥725,200	¥778,700	
WO・DO	セット価格	¥919,300	¥988,100	+¥95,800
	下台価格	¥669,800	¥717,800	
EPP・EPB・EPG・EPN・EPY	セット価格	¥809,900	¥873,100	+¥101,700
ESW・ESP・ECW・ERW	下台価格	¥604,400	¥646,800	
MGR・MGG・MGM	セット価格	¥763,400	¥823,300	+¥108,000
MGC・MGE・MGW	下台価格	¥570,000	¥609,100	
人工大理石ワークトップ差額				
ソリッドホワイト		+¥91,000	+¥91,000	
グラニットシリーズ		+¥158,000	+¥159,000	
コーリアンシェラ 要注生産		+¥405,000	+¥405,000	

System kitchen

価格表(アンダーstockerタイプ)
システムキッチン

アンダーstockerタイプ

L型

2550

■仕様/
ステンレストップ、ジャンボ水槽、セミロ
ング吊戸棚、レンジフード・SKV-60(75、
90)、FN-6(7、9)、ガス器具・TBG-
30A5R
※青色価格は下台のみの価格です。

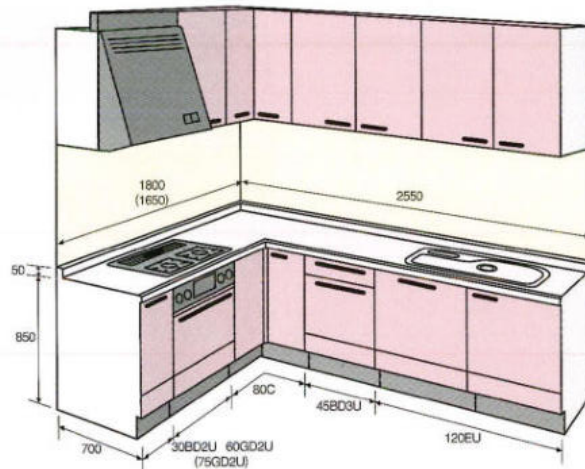

ステンレスワークトップ(Eシンク)		奥行700		フルオープン 食器洗い乾燥機 組み込み差額
ガス測寸法		1650	1800	
RO・RD・RPG RPY・RPO・RPB	セット価格	¥1,043,200	¥1,117,500	+¥84,800
	下台価格	¥737,200	¥790,700	
WO・DO	セット価格	¥943,800	¥1,012,600	+¥95,800
	下台価格	¥680,800	¥728,800	
EPP・EPB・EPG・EPN・EPY ESW・ESP・ECW・ERW	セット価格	¥827,900	¥891,100	+¥101,700
	下台価格	¥614,400	¥656,800	
MGR・MGG・MGM MGC・MGE・MGW	セット価格	¥778,300	¥838,200	+¥108,000
	下台価格	¥579,000	¥618,100	
人工大理石ワークトップ差額				
ソリッドホワイト		+¥92,000	+¥92,000	
グラニットシリーズ		+¥160,000	+¥161,000	
コーリアンシェラ 受注生産		+¥421,000	+¥421,000	

アンダーstockerタイプ

L型

2700

■仕様/
ステンレストップ、ジャンボ水槽、セミロ
ング吊戸棚、レンジフード・SKV-60(75、
90)、FN-6(7、9)、ガス器具・TBG-
30A5R
※青色価格は下台のみの価格です。

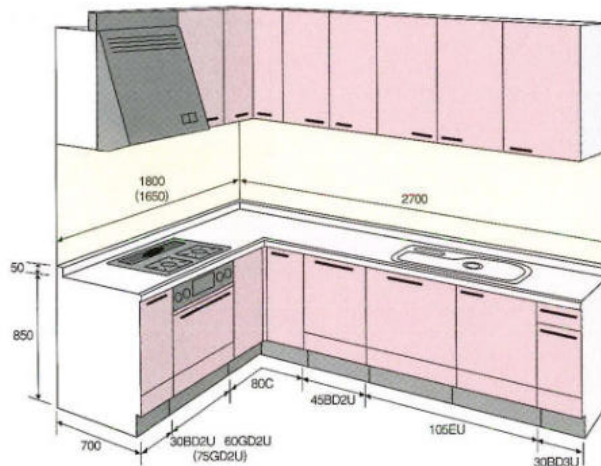

ステンレスワークトップ(Eシンク)		奥行700		フルオープン 食器洗い乾燥機 組み込み差額
ガス測寸法		1650	1800	
RO・RD・RPG RPY・RPO・RPB	セット価格	¥1,115,300	¥1,189,600	+¥101,000
	下台価格	¥797,300	¥850,800	
WO・DO	セット価格	¥1,008,800	¥1,077,600	+¥105,999
	下台価格	¥735,800	¥783,800	
EPP・EPB・EPG・EPN・EPY ESW・ESP・ECW・ERW	セット価格	¥886,900	¥950,100	+¥109,500
	下台価格	¥662,400	¥704,800	
MGR・MGG・MGM MGC・MGE・MGW	セット価格	¥832,000	¥891,900	+¥114,200
	下台価格	¥622,800	¥661,900	
人工大理石ワークトップ差額				
ソリッドホワイト		+¥94,000	+¥94,000	
グラニットシリーズ		+¥164,000	+¥165,000	
コーリアンシェラ 受注生産		+¥423,000	+¥423,000	

■品番の見方

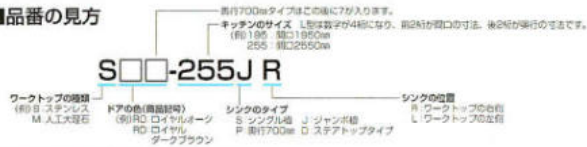

- RD : ロイヤルダークブラウン
- RO : ロイヤルオーク
- RPG : ロイヤルビアングリーン
- RPY : ロイヤルビアンイエロー
- RPO : ロイヤルビアンオレンジ
- RPB : ロイヤルビアンブルー
- WO : ホワイトオーク
- DO : ダークオーク
- EPP : エクセルパールピンク
- EPB : エクセルパールブルー
- EPG : エクセルパールグリーン
- EPN : エクセルパールグレー
- EPY : エクセルパールイエロー
- ESW : エクセルソフティエウッド
- ESP : エクセルソフティエピンク
- ECW : エクセルチャーミーウッド
- ERW : エクセルリアルウッド
- MGR : ミラージュローズ
- MGG : ミラージュグレー
- MGM : ミラージュメイプル
- MGW : ミラージュホワイトサンド
- MGE : ミラージュエメラルドグリーン
- MGC : ミラージュコバルトブルー

アンダーstockerタイプ

L型

2850

■仕様

ステンレストップ、ジャンボ水槽、セミロング扉戸棚、レンジフード・SKV-60(75、90)、FN-6(7、9)、ガス器具・TBG-30A5R
※青色価格は下台のみの価格です。

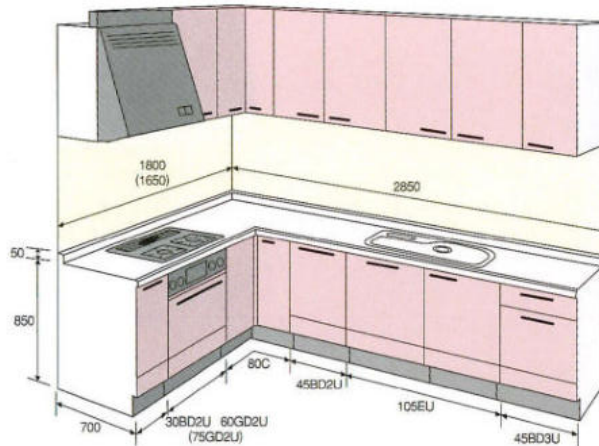

ステンレスワークトップ(Eシンク)		奥行700		フルオープン 食器洗い乾燥機 組み込み差額
ガス測寸法		1650	1800	
RO・RD・RPG	セット価格	¥1,131,000	¥1,205,300	+¥101,000
RPY・RPO・RPB	下台価格	¥811,200	¥864,700	
WO・DO	セット価格	¥1,023,300	¥1,092,100	+¥105,999
	下台価格	¥748,800	¥796,800	
EPP・EPB・EPG・EPN・EPY	セット価格	¥900,900	¥964,100	+¥109,500
ESW・ESP・ECW・ERW	下台価格	¥674,400	¥716,800	
MGR・MGG・MGM	セット価格	¥844,900	¥904,800	+¥114,200
MGC・MGE・MGW	下台価格	¥633,800	¥672,900	

人工大理石ワークトップ差額

ソリッドホワイト	+¥96,000	+¥96,000
グラニットシリーズ	+¥168,000	+¥169,000
コーリアンシェラ 受注生産	+¥423,000	+¥423,000

アンダーstockerタイプ

L型

3000

■仕様

ステンレストップ、ジャンボ水槽、セミロング扉戸棚、レンジフード・SKV-60(75、90)、FN-6(7、9)、ガス器具・TBG-30A5R
※青色価格は下台のみの価格です。

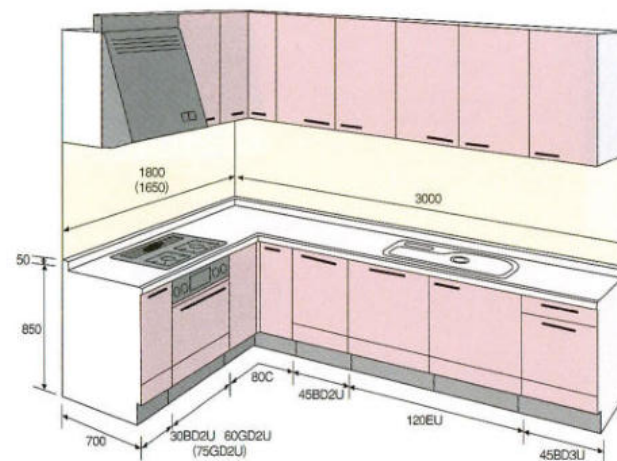

ステンレスワークトップ(Eシンク)		奥行700		フルオープン 食器洗い乾燥機 組み込み差額
ガス測寸法		1650	1800	
RO・RD・RPG	セット価格	¥1,159,400	¥1,233,700	+¥101,000
RPY・RPO・RPB	下台価格	¥822,200	¥875,700	
WO・DO	セット価格	¥1,047,800	¥1,116,600	+¥105,000
	下台価格	¥758,800	¥806,800	
EPP・EPB・EPG・EPN・EPY	セット価格	¥922,900	¥986,100	+¥109,500
ESW・ESP・ECW・ERW	下台価格	¥683,400	¥725,800	
MGR・MGG・MGM	セット価格	¥862,500	¥901,600	+¥114,200
MGC・MGE・MGW	下台価格	¥641,800	¥680,900	

人工大理石ワークトップ差額

ソリッドホワイト	+¥92,000	+¥92,000
グラニットシリーズ	+¥164,000	+¥165,000
コーリアンシェラ 受注生産	+¥426,000	+¥426,000

System kitchen

価格表(標準タイプ)

システムキッチン

標準タイプ

I型

1950

■仕様/
ステンレストップ、シングル水槽、セミロ
ング吊戸棚、レンジフード・SKV-75、FN-
7、ガス器具・TBG-30A5R
※青色価格は下台のみの価格です。

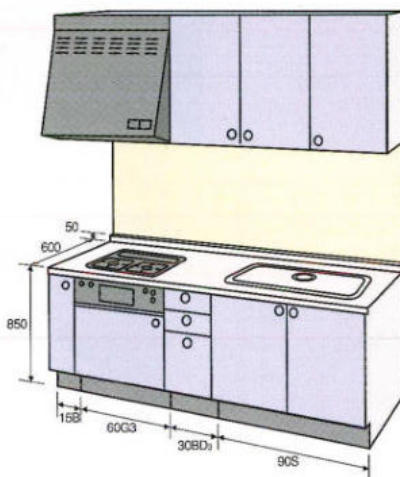

▲=S ステンレスワークトップ(シングル槽)		奥行600	ガスレンジ 組み込み差額
下台品番		▲■■■-195S	
■■■= RO・RD・RPG RPY・RPO・RPB	セット価格	¥549,800	+¥52,000
	下台価格	¥418,400	
■■■= WO・DO	セット価格	¥500,500	+¥57,500
	下台価格	¥383,000	
■■■= EPP・EPB・EPG・EPN・EPY ESW・ESP・ECW・ERW	セット価格	¥442,500	+¥68,000
	下台価格	¥336,500	
■■■= MGR・MGG・MGM MGC・MGE・MGW	セット価格	¥419,400	+¥71,200
	下台価格	¥319,800	
人工大理石ワークトップ差額			
▲=M ソリッドホワイト		+¥40,000	
▲=M グラニットシリーズ		+¥66,000	
▲=C コーリアンシェラ 受注生産		+¥207,000	

標準タイプ

I型

2100

■仕様/
ステンレストップ、シングル水槽、セミロ
ング吊戸棚、レンジフード・SKV-75、FN-
7、ガス器具・TBG-30A5R
※青色価格は下台のみの価格です。

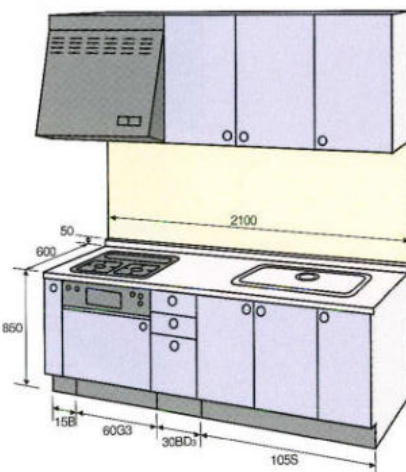

▲=S ステンレスワークトップ(シングル槽)		奥行600	ガスレンジ 組み込み差額
下台品番		▲■■■-210S	
■■■= RO・RD・RPG RPY・RPO・RPB	セット価格	¥575,200	+¥52,000
	下台価格	¥426,400	
■■■= WO・DO	セット価格	¥522,000	+¥57,500
	下台価格	¥390,000	
■■■= EPP・EPB・EPG・EPN・EPY ESW・ESP・ECW・ERW	セット価格	¥460,500	+¥68,000
	下台価格	¥341,500	
■■■= MGR・MGG・MGM MGC・MGE・MGW	セット価格	¥432,800	+¥71,200
	下台価格	¥323,600	
人工大理石ワークトップ差額			
▲=M ソリッドホワイト		+¥42,000	
▲=M グラニットシリーズ		+¥69,000	
▲=C コーリアンシェラ 受注生産		+¥210,000	

■品番の見方



- R D : ロイヤルダークブラウン
- R O : ロイヤルオーク
- RPG : ロイヤルピアニグリーン
- RPY : ロイヤルピアニイエロー
- RPO : ロイヤルピアニオレンジ
- RPB : ロイヤルピアニブルー
- W O : ホワイトオーク
- D O : ダークオーク
- EPP : エクセルパールピンク
- EPB : エクセルパールブルー
- EPG : エクセルパールグリーン
- EPN : エクセルパールグレー
- EPY : エクセルパールイエロー
- ESW : エクセルソフティエーウッド
- ESP : エクセルソフティエーピンク
- ECW : エクセルチャーミーウッド
- ERW : エクセルリアルウッド
- MGR : ミラージュローズ
- MGG : ミラージュクレ
- MGM : ミラージュメイプル
- MGW : ミラージュホワイトサンド
- MGE : ミラージュエメラルドグリーン
- MGC : ミラージュコバルトブルー

標準タイプ
I型
2250

■仕様/
ステンレストップ、ジャンボ水槽、セミロング吊戸棚、レンジフード・SKV-75、FN-7、ガス器具・TBG-30A5R
※青色価格は下台のみの価格です。

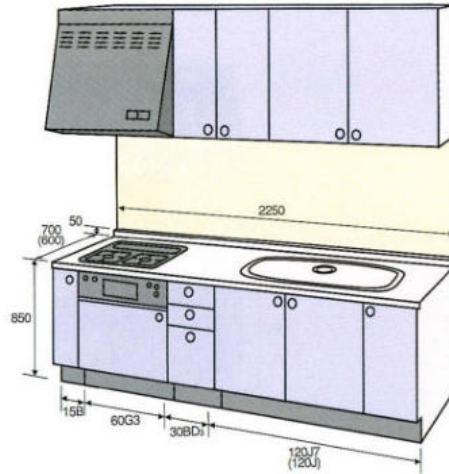

▲=S ステンレスワークトップ(ジャンボ槽)		奥行600	奥行700	ガスレンジ 組み込み差額
下台品番		▲■■■-225J	▲■■■7-225P	
■■■= RO・RD・RPG RPY・RPO・RPB	セット価格	¥605,400	¥627,200	+¥52,000
	下台価格	¥437,400	¥459,200	
■■■= WO・DO	セット価格	¥548,000	¥569,000	+¥57,500
	下台価格	¥400,000	¥421,000	
■■■= EPP・EPB・EPG・EPN・EPY ESW・ESP・ECW・ERW	セット価格	¥472,500	¥493,500	+¥68,000
	下台価格	¥349,500	¥370,500	
■■■= MGR・MGG・MGM MGC・MGE・MGW	セット価格	¥447,700	¥469,500	+¥71,200
	下台価格	¥330,800	¥352,600	
人工大理石ワークトップ差額				
▲=M ソリッドホワイト		+¥57,000	+¥67,000	
▲=M グラニットシリーズ		+¥88,000	+¥103,000	
▲=C コーリアンシェラ 要注生産		+¥235,000	+¥253,000	

標準タイプ
I型
2400

■仕様/
ステンレストップ、ジャンボ水槽、セミロング吊戸棚、レンジフード・SKV-75、FN-7、ガス器具・TBG-30A5R
※青色価格は下台のみの価格です。

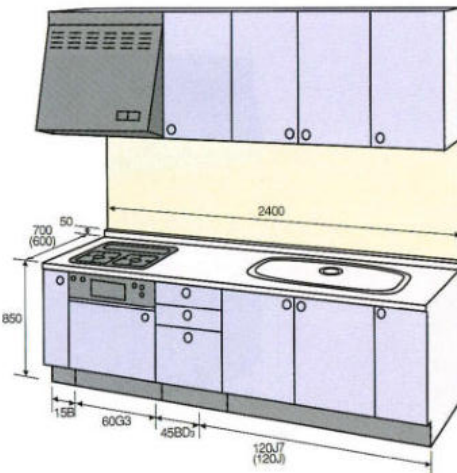

▲=S ステンレスワークトップ(ジャンボ槽)		奥行600	奥行700	ガスレンジ 組み込み差額
下台品番		▲■■■-240J	▲■■■7-240P	
■■■= RO・RD・RPG RPY・RPO・RPB	セット価格	¥618,400	¥640,200	+¥52,000
	下台価格	¥447,400	¥469,200	
■■■= WO・DO	セット価格	¥558,000	¥579,000	+¥57,500
	下台価格	¥407,500	¥428,500	
■■■= EPP・EPB・EPG・EPN・EPY ESW・ESP・ECW・ERW	セット価格	¥486,500	¥507,500	+¥68,000
	下台価格	¥356,500	¥377,500	
■■■= MGR・MGG・MGM MGC・MGE・MGW	セット価格	¥459,700	¥481,500	+¥71,200
	下台価格	¥337,600	¥359,400	
人工大理石ワークトップ差額				
▲=M ソリッドホワイト		+¥58,000	+¥68,000	
▲=M グラニットシリーズ		+¥89,000	+¥105,000	
▲=C コーリアンシェラ 要注生産		+¥248,000	+¥266,000	

System kitchen

価格表(標準タイプ)

システムキッチン

標準タイプ

I型

2550

■仕様/
ステンレストップ、ジャンボ水槽、セミロ
ング扉戸棚、レンジフード・SKV-75、FN-
7、ガス器具・TBG-30A5R
※青色価格は下台のみの価格です。

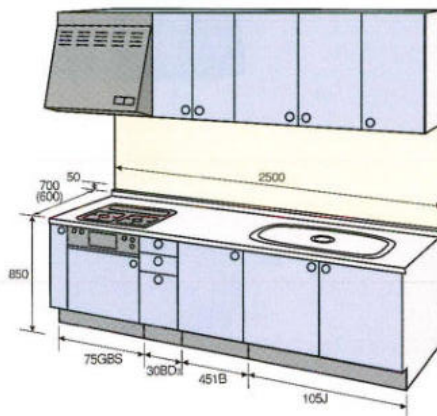

▲=S ステンレスワークトップ(ジャンボ槽)		奥行600	奥行700	ガスレンジ 組み込み差額
下台品番		▲■■■-255J	▲■■■7-255P	
■■■= RO・RD・RPG RPY・RPO・RPB	セット価格	¥680,400	¥704,200	+¥52,000
	下台価格	¥498,600	¥522,400	
■■■= WO・DO	セット価格	¥609,200	¥632,200	+¥57,500
	下台価格	¥449,700	¥472,700	
■■■= EPP・EPB・EPG・EPN・EPY ESW・ESP・ECW・ERW	セット価格	¥529,000	¥552,000	+¥68,000
	下台価格	¥393,000	¥416,000	
■■■= MGR・MGG・MGM MGC・MGE・MGW	セット価格	¥500,900	¥524,700	+¥71,200
	下台価格	¥372,600	¥396,400	
人工大理石ワークトップ差額				
▲=M ソリッドホワイト		+¥58,000	+¥67,000	
▲=M グラニットシリーズ		+¥90,000	+¥105,000	
▲=C コーリアンシェラ 要注生産		+¥255,000	+¥276,000	

標準タイプ

I型

2700

■仕様/
ステンレストップ、ジャンボ水槽、セミロ
ング扉戸棚、レンジフード・SKV-90、FN-
9、ガス器具・TBG-30A5R
※青色価格は下台のみの価格です。

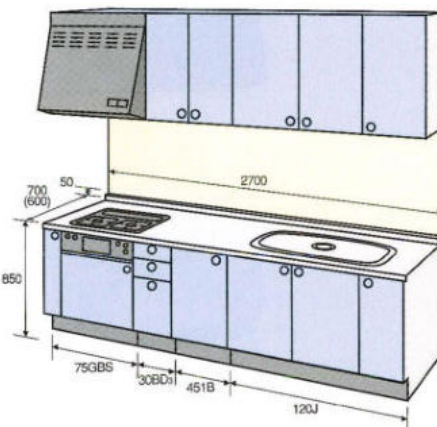

▲=S ステンレスワークトップ(ジャンボ槽)		奥行600	奥行700	ガスレンジ 組み込み差額
下台品番		▲■■■-270J	▲■■■7-270P	
■■■= RO・RD・RPG RPY・RPO・RPB	セット価格	¥712,200	¥736,000	+¥52,000
	下台価格	¥509,600	¥533,400	
■■■= WO・DO	セット価格	¥640,000	¥663,000	+¥57,500
	下台価格	¥459,700	¥482,700	
■■■= EPP・EPB・EPG・EPN・EPY ESW・ESP・ECW・ERW	セット価格	¥557,800	¥580,800	+¥68,000
	下台価格	¥401,000	¥424,000	
■■■= MGR・MGG・MGM MGC・MGE・MGW	セット価格	¥528,900	¥552,700	+¥71,200
	下台価格	¥379,800	¥403,600	
人工大理石ワークトップ差額				
▲=M ソリッドホワイト		+¥59,000	+¥68,000	
▲=M グラニットシリーズ		+¥93,000	+¥107,000	
▲=C コーリアンシェラ 要注生産		+¥255,000	+¥276,000	

■品番の見方

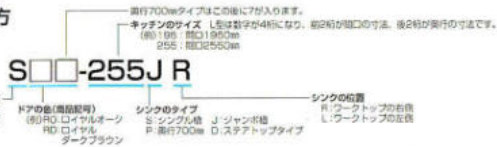

- R D : ロイヤルダークブラウン
 R O : ロイヤルオーク
 RP G : ロイヤルピアニョグリーン
 RP Y : ロイヤルピアニョイエロー
 RP O : ロイヤルピアニョオレンジ
 RP B : ロイヤルピアニョブルー
 W O : ホワイトオーク
 D O : ダークオーク
- E P P : エクセルパールピンク
 E P B : エクセルパールブルー
 E P G : エクセルパールグリーン
 E P N : エクセルパールグレー
 E P Y : エクセルパールイエロー
 E S W : エクセルソフティエーウッド
 E S P : エクセルソフティエーピンク
 E C W : エクセルチャーミーウッド
 E R W : エクセルリアルウッド
- M G R : ミラージュロース
 M G G : ミラージュグレ
 M G M : ミラージュメイプル
 M G W : ミラージュホワイトサンド
 M G E : ミラージュエメラルドグリーン
 M G C : ミラージュコバルトブルー

システムキッチン 価格表 / 標準タイプ

標準タイプ
I型
2850

■仕様 /
 ステンレスワークトップ、ジャンボ水槽、セミロング吊戸棚、レンジフード・SKV-60、FN-6、ガス器具・TBG-30A5R
 ※青色価格が下台のみの価格です。

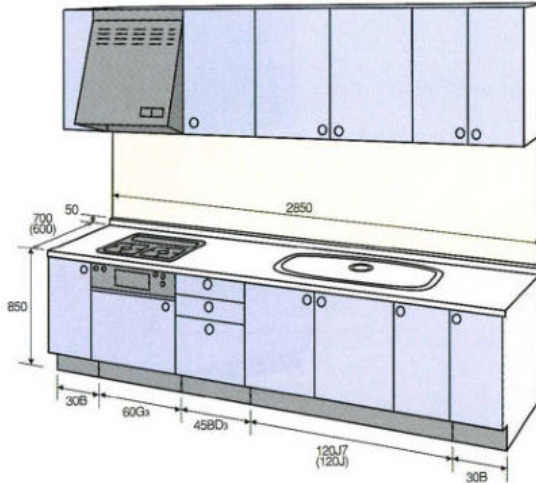

▲=S ステンレスワークトップ(ジャンボ槽)		奥行600	奥行700	ガスレンジ 組み込み差額
下台品番		▲■■■-285J	▲■■■7-285P	
■■■= RO・RD・RPG RPY・RPO・RPB	セット価格	¥743,800	¥769,600	+¥52,000
	下台価格	¥509,800	¥535,600	
■■■= WO・DO	セット価格	¥656,800	¥681,800	+¥57,500
	下台価格	¥462,000	¥487,000	
■■■= EPP・EPB・EPG・EPN・EPY ESW・ESP・ECW・ERW	セット価格	¥564,800	¥589,800	+¥68,000
	下台価格	¥402,000	¥427,000	
■■■= MGR・MGG・MGM MGC・MGE・MGW	セット価格	¥527,100	¥552,900	+¥71,200
	下台価格	¥376,600	¥402,400	
人工大理石ワークトップ差額				
▲=M ソリッドホワイト		+¥55,000	+¥67,000	
▲=M グラニットシリーズ		+¥89,000	+¥107,000	
▲=C コーリアンシェラ 要注生産		+¥253,000	+¥272,000	

標準タイプ
I型
3000

■仕様 /
 ステンレスワークトップ、ジャンボ水槽、セミロング吊戸棚、レンジフード・SKV-60、FN-6、ガス器具・TBG-30A5R
 ※青色価格が下台のみの価格です。

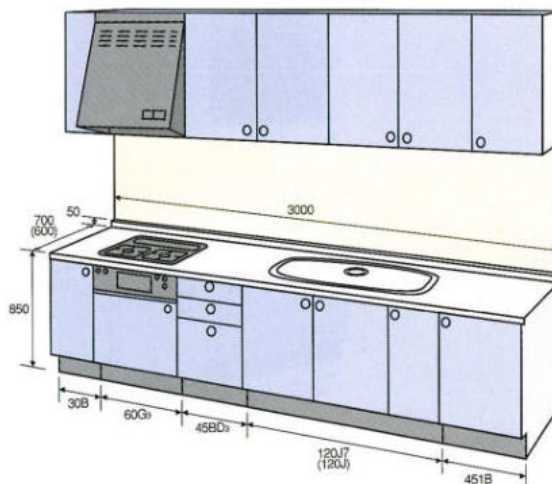

▲=S ステンレスワークトップ(ジャンボ槽)		奥行600	奥行700	ガスレンジ 組み込み差額
下台品番		▲■■■-300J	▲■■■7-300P	
■■■= RO・RD・RPG RPY・RPO・RPB	セット価格	¥746,000	¥771,800	+¥52,000
	下台価格	¥518,600	¥544,400	
■■■= WO・DO	セット価格	¥675,800	¥700,800	+¥57,500
	下台価格	¥469,500	¥494,500	
■■■= EPP・EPB・EPG・EPN・EPY ESW・ESP・ECW・ERW	セット価格	¥572,800	¥597,800	+¥68,000
	下台価格	¥408,000	¥433,000	
■■■= MGR・MGG・MGM MGC・MGE・MGW	セット価格	¥534,800	¥560,600	+¥71,200
	下台価格	¥382,400	¥408,200	
人工大理石ワークトップ差額				
▲=M ソリッドホワイト		+¥60,000	+¥72,000	
▲=M グラニットシリーズ		+¥95,000	+¥113,000	
▲=C コーリアンシェラ 要注生産		+¥257,000	+¥276,000	

System kitchen

価格表(標準タイプ)

システムキッチン

標準タイプ

I型

3150

■仕様/
ステンレストップ、ジャンボ水槽、セミロ
ング扉戸棚、レンジフード・SKV-60、FN-
6、ガス器具・TBG-30A5R
※青色価格は下台のみの価格です。

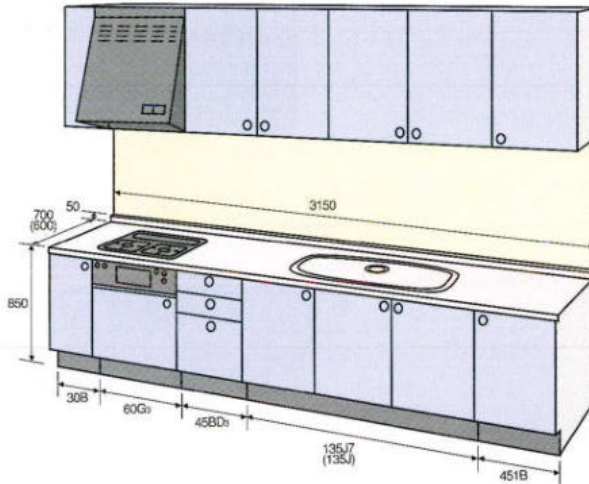

▲=S ステンレスワークトップ(ジャンボ槽)		奥行600	奥行700	ガスレンジ 組み込み差額
下台品番		▲■■■-315J	▲■■■7-315P	
■■■= RO・RD・RPG RPY・RPO・RPB	セット価格	¥779,200	¥806,000	+¥52,000
	下台価格	¥534,400	¥561,200	
■■■= WO・DO	セット価格	¥694,300	¥720,300	+¥57,500
	下台価格	¥483,500	¥509,500	
■■■= EPP・EPB・EPG・EPN・EPY ESW・ESP・ECW・ERW	セット価格	¥597,800	¥623,800	+¥68,000
	下台価格	¥420,000	¥446,000	
■■■= MGR・MGG・MGM MGC・MGE・MGW	セット価格	¥555,600	¥582,400	+¥71,200
	下台価格	¥393,600	¥420,400	
人工大理石ワークトップ差額				
▲=M ソリッドホワイト		+¥75,000	+¥86,000	
▲=M グラニットシリーズ		+¥115,000	+¥132,000	
▲=C コーリアンシェラ 受注生産		+¥294,000	+¥312,000	

標準タイプ

I型

3300

■仕様/
ステンレストップ、ジャンボ水槽、セミロ
ング扉戸棚、レンジフード・SKV-60、FN-
6、ガス器具・TBG-30A5R
※青色価格は下台のみの価格です。

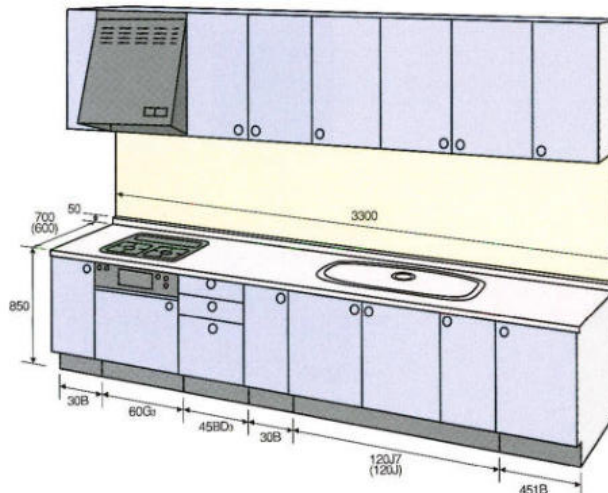

▲=S ステンレスワークトップ(ジャンボ槽)		奥行600	奥行700	ガスレンジ 組み込み差額
下台品番		▲■■■-330J	▲■■■7-330P	
■■■= RO・RD・RPG RPY・RPO・RPB	セット価格	¥809,800	¥836,600	+¥52,000
	下台価格	¥568,600	¥595,400	
■■■= WO・DO	セット価格	¥720,800	¥746,800	+¥57,500
	下台価格	¥513,000	¥539,000	
■■■= EPP・EPB・EPG・EPN・EPY ESW・ESP・ECW・ERW	セット価格	¥621,800	¥647,800	+¥68,000
	下台価格	¥444,000	¥470,000	
■■■= MGR・MGG・MGM MGC・MGE・MGW	セット価格	¥578,200	¥605,000	+¥71,200
	下台価格	¥414,400	¥441,200	
人工大理石ワークトップ差額				
▲=M ソリッドホワイト		+¥75,000	+¥86,000	
▲=M グラニットシリーズ		+¥115,000	+¥132,000	
▲=C コーリアンシェラ 受注生産		+¥294,000	+¥312,000	

■品番の見方

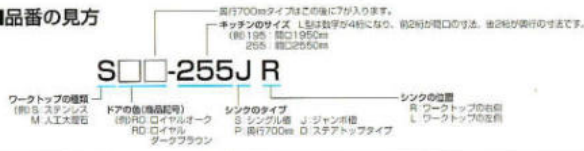

- R D : ロイヤルダークブラウン
 R O : ロイヤルオーク
 RP G : ロイヤルピアノグリーン
 RP Y : ロイヤルピアノイエロー
 RP O : ロイヤルピアノオレンジ
 RP B : ロイヤルピアノブルー
 W O : ホワイトオーク
 D O : ダークオーク
- EPP : エクセルパールピンク
 EPB : エクセルパールブルー
 EPG : エクセルパールグリーン
 EPN : エクセルパールグレー
 EPY : エクセルパールイエロー
 ESW : エクセルソフティエーウッド
 ESP : エクセルソフティエーピンク
 ECW : エクセルチャーミーウッド
 ERW : エクセルリアルウッド
- MGR : ミラージュロース
 MGG : ミラージュグレー
 MGM : ミラージュメイプル
 MGW : ミラージュホワイトサンド
 MGE : ミラージュエマルドグリーン
 MGC : ミラージュコバルトブルー

標準タイプ

I型

3450

■仕様/
 ステンレストップ、ジャンボ水槽、セミロング扉戸棚、レンジフード・SKV-60、FN-6、ガス器具・TBG-30A5R
 ※青色価格は下台のみの価格です。

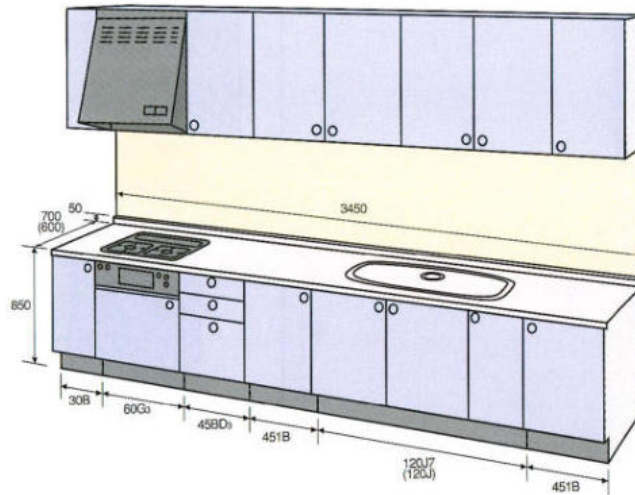

▲=S ステンレスワークトップ(ジャンボ槽)		奥行600	奥行700	ガスレンジ 組み込み差額
下台品番		▲■■■-345J	▲■■■7-345P	
■■■= RO・RD・RPG RPY・RPO・RPB	セット価格	¥846,400	¥873,200	+¥52,000
	下台価格	¥579,400	¥606,200	
■■■= WO・DO	セット価格	¥744,800	¥770,800	+¥57,500
	下台価格	¥522,500	¥548,500	
■■■= EPP・EPB・EPG・EPN・EPY ESW・ESP・ECW・ERW	セット価格	¥642,800	¥668,800	+¥68,000
	下台価格	¥452,000	¥478,000	
■■■= MGR・MGG・MGM MGC・MGE・MGW	セット価格	¥595,600	¥622,400	+¥71,200
	下台価格	¥422,200	¥449,000	
人工大理石ワークトップ差額				
▲=M ソリッドホワイト		+¥78,000	+¥89,000	
▲=M グラニットシリーズ		+¥118,000	+¥108,200	
▲=C コーリアンシェラ 要注文		+¥297,000	+¥315,000	

標準タイプ

I型

3600

■仕様/
 ステンレストップ、ジャンボ水槽、セミロング扉戸棚、レンジフード・SKV-60、FN-6、ガス器具・TBG-30A5R
 ※青色価格は下台のみの価格です。

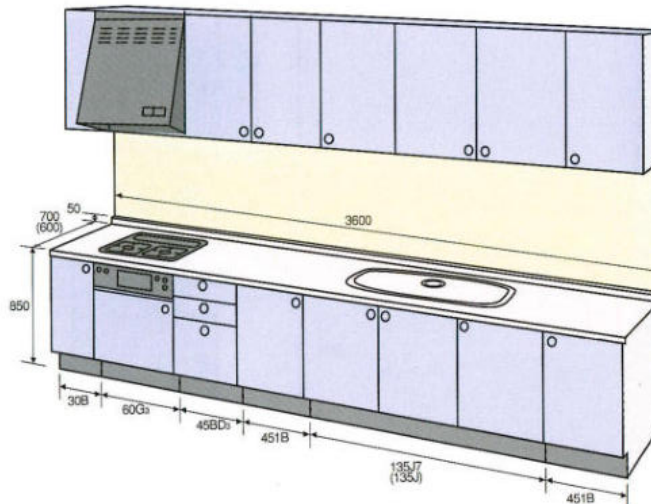

▲=S ステンレスワークトップ(ジャンボ槽)		奥行600	奥行700	ガスレンジ 組み込み差額
下台品番		▲■■■-360J	▲■■■7-360P	
■■■= RO・RD・RPG RPY・RPO・RPB	セット価格	¥869,200	¥896,000	+¥52,000
	下台価格	¥593,200	¥620,000	
■■■= WO・DO	セット価格	¥771,300	¥797,300	+¥57,500
	下台価格	¥534,500	¥560,500	
■■■= EPP・EPB・EPG・EPN・EPY ESW・ESP・ECW・ERW	セット価格	¥665,800	¥691,800	+¥68,000
	下台価格	¥462,300	¥488,000	
■■■= MGR・MGG・MGM MGC・MGE・MGW	セット価格	¥614,400	¥641,200	+¥71,200
	下台価格	¥431,400	¥458,200	
人工大理石ワークトップ差額				
▲=M ソリッドホワイト		+¥81,000	+¥92,000	
▲=M グラニットシリーズ		+¥121,000	+¥138,000	
▲=C コーリアンシェラ 要注文		+¥300,000	+¥318,000	

標準タイプ

L型

1950

■仕様/
ステンレストップ、シングル水栓、セミロ
ング吊戸棚、レンジフード・SKV-60(75、
90)、FN-6(7、9)、ガス器具・TBG-
30A5R
※青色価格は下台のみの価格です。

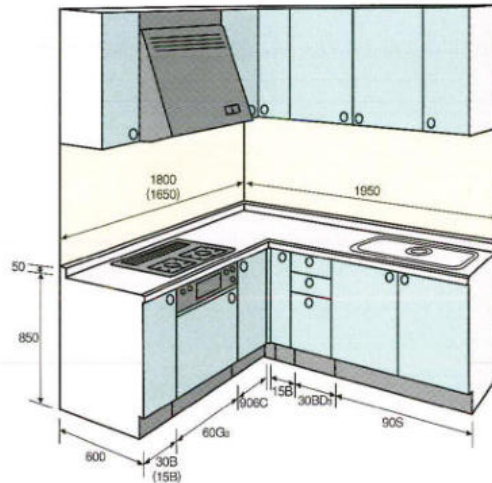

▲=S ステンレスワークトップ(シングル槽)		奥行600		ガスレンジ 組み込み差額
ガス測寸法		1650	1800	
下台品番		▲■■■-1916J	▲■■■-1918J	
■■■= RO・RD・RPG RPY・RPO・RPB	セット価格	¥859,300	¥883,000	+¥52,000
	下台価格	¥604,500	¥615,400	
■■■= WO・DO	セット価格	¥779,800	¥796,000	+¥57,500
	下台価格	¥556,000	¥565,000	
■■■= EPP・EPB・EPG・EPN・EPY ESW・ESP・ECW・ERW	セット価格	¥680,800	¥689,000	+¥68,000
	下台価格	¥486,500	¥494,500	
■■■= MGR・MGG・MGM MGC・MGE・MGW	セット価格	¥640,300	¥650,300	+¥71,200
	下台価格	¥464,300	¥469,800	
人工大理石ワークトップ差額				
▲=M ソリッドホワイト		+¥79,000	+¥77,000	
▲=M グラニットシリーズ		+¥133,500	+¥132,000	
▲=C コーリアンシェラ 受注生産		+¥321,500	+¥322,000	

標準タイプ

L型

2100

■仕様/
ステンレストップ、シングル水栓、セミロ
ング吊戸棚、レンジフード・SKV-60(75、
90)、FN-6(7、9)、ガス器具・TBG-
30A5R
※青色価格は下台のみの価格です。

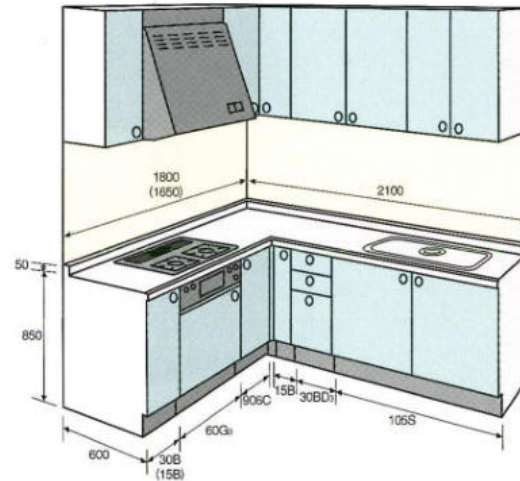

▲=S ステンレスワークトップ(シングル槽)		奥行600		ガスレンジ 組み込み差額
ガス測寸法		1650	1800	
下台品番		▲■■■-2116S	▲■■■-2118S	
■■■= RO・RD・RPG RPY・RPO・RPB	セット価格	¥888,500	¥912,000	+¥52,000
	下台価格	¥614,500	¥625,400	
■■■= WO・DO	セット価格	¥804,800	¥821,500	+¥57,500
	下台価格	¥565,000	¥574,500	
■■■= EPP・EPB・EPG・EPN・EPY ESW・ESP・ECW・ERW	セット価格	¥691,800	¥700,000	+¥68,000
	下台価格	¥493,500	¥501,500	
■■■= MGR・MGG・MGM MGC・MGE・MGW	セット価格	¥659,300	¥663,800	+¥71,200
	下台価格	¥470,100	¥475,600	
人工大理石ワークトップ差額				
▲=M ソリッドホワイト		+¥81,000	+¥81,000	
▲=M グラニットシリーズ		+¥137,500	+¥138,000	
▲=C コーリアンシェラ 受注生産		+¥368,500	+¥369,000	

■品番の見方

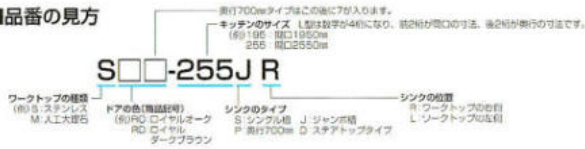

- R D : ロイヤルダークブラウン
R O : ロイヤルオーク
RPG : ロイヤルピアノグリーン
RPY : ロイヤルピアノイエロー
RPO : ロイヤルピアノオレンジ
RPB : ロイヤルピアノブルー
W O : ホワイトオーク
D O : ダークオーク
- EPP : エクセルパールピンク
EPB : エクセルパールブルー
EPG : エクセルパールグリーン
EPN : エクセルパールグレー
EPY : エクセルパールイエロー
ESW : エクセルソフディーウッド
ESP : エクセルソフディーピンク
ECW : エクセルチャーミーウッド
ERW : エクセルリアルウッド
- MGR : ミラージュローズ
MGG : ミラージュグレー
MGM : ミラージュメイト
MGW : ミラージュホワイトサンド
MGE : ミラージュエメラルドグリーン
MGC : ミラージュバルトブルー

標準タイプ

L型

2250

■仕様/
ステンレストップ、ジャンボ水槽、セミロング吊戸棚、レンジフード・SKV-60(75、90)、FN-6(7、9)、ガス器具・TBG-30A5R
※青色価格が下台のみの価格です。

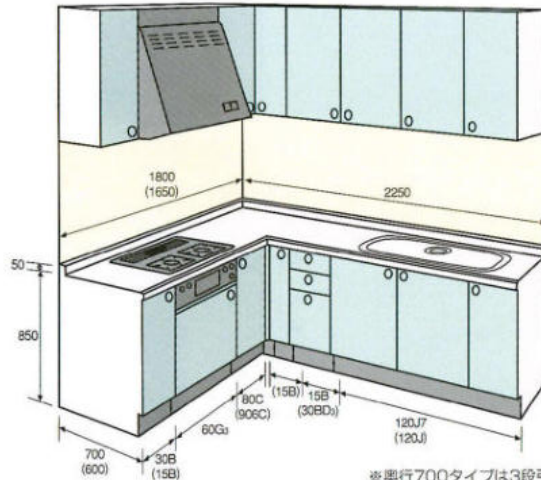

※奥行700タイプは3段引出しがつきません。

▲=S ステンレスワークトップ(ジャンボ槽)		奥行600				ガスレンジ 組み込み差額
		1650		1800		
ガス測寸法		1650	1800	1650	1800	
下台品番		▲■■■-2216J	▲■■■-2218J	▲■■■7-2216P	▲■■■7-2218P	
■■■= RO・RD・RPG RPY・RPO・RPB	セット価格	¥903,500	¥927,200	¥879,800	¥904,000	+¥52,000
	下台価格	¥626,500	¥637,400	¥602,800	¥614,200	
■■■= WO・DO	セット価格	¥818,300	¥835,000	¥799,300	¥816,500	+¥57,500
	下台価格	¥576,000	¥585,500	¥557,000	¥567,000	
■■■= EPP・EPB・EPG・EPN・EPY ESW・ESP・ECW・ERW	セット価格	¥707,800	¥716,000	¥698,300	¥707,000	+¥68,000
	下台価格	¥502,500	¥510,500	¥493,000	¥501,500	
■■■= MGR・MGG・MGM MGC・MGE・MGW	セット価格	¥672,700	¥677,200	¥667,400	¥672,400	+¥71,200
	下台価格	¥478,300	¥483,800	¥473,000	¥479,000	
人工大理石ワークトップ差額						
▲=M ソリッドホワイト			+¥80,500	+¥80,500	+¥90,000	+¥90,000
▲=M グラニットシリーズ			+¥138,500	+¥138,000	+¥156,000	+¥156,000
▲=C コーリアンシェラ 受注生産			+¥369,500	+¥370,000	+¥403,000	+¥403,000

標準タイプ

L型

2400

■仕様/
ステンレストップ、ジャンボ水槽、セミロング吊戸棚、レンジフード・SKV-60(75、90)、FN-6(7、9)、ガス器具・TBG-30A5R
※青色価格が下台のみの価格です。

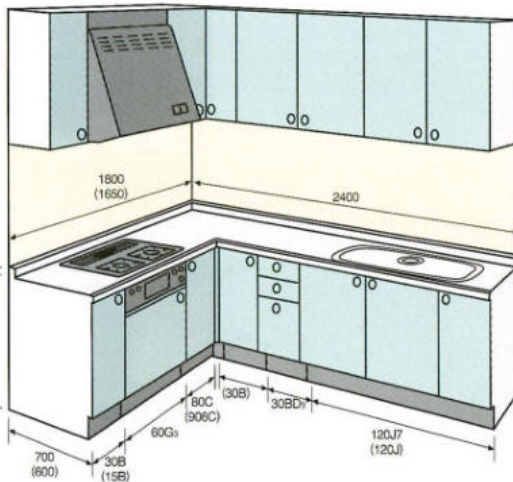

▲=S ステンレスワークトップ(ジャンボ槽)		奥行600				ガスレンジ 組み込み差額
		1650		1800		
ガス測寸法		1650	1800	1650	1800	
下台品番		▲■■■-2416J	▲■■■-2418J	▲■■■7-2416P	▲■■■7-2418P	
■■■= RO・RD・RPG RPY・RPO・RPB	セット価格	¥933,100	¥956,800	¥938,400	¥962,600	+¥52,000
	下台価格	¥639,900	¥650,800	¥645,200	¥656,600	
■■■= WO・DO	セット価格	¥843,800	¥860,500	¥852,800	¥870,000	+¥57,500
	下台価格	¥588,000	¥597,500	¥597,000	¥607,000	
■■■= EPP・EPB・EPG・EPN・EPY ESW・ESP・ECW・ERW	セット価格	¥726,300	¥734,500	¥740,800	¥749,500	+¥68,000
	下台価格	¥513,000	¥521,000	¥527,500	¥536,000	
■■■= MGR・MGG・MGM MGC・MGE・MGW	セット価格	¥687,000	¥691,500	¥706,300	¥711,300	+¥71,200
	下台価格	¥486,300	¥491,800	¥505,600	¥511,600	
人工大理石ワークトップ差額						
▲=M ソリッドホワイト			+¥81,500	+¥81,500	+¥91,000	+¥91,000
▲=M グラニットシリーズ			+¥140,500	+¥141,000	+¥158,000	+¥159,000
▲=C コーリアンシェラ 受注生産			+¥371,500	+¥372,000	+¥405,000	+¥405,000

System kitchen

価格表(標準タイプ)

システムキッチン

標準タイプ

L型

2550

■仕様/
ステンレストップ、ジャンボ水槽、セミロ
ング吊戸棚、レンジフード・SKV-60(75、
90)、FN-6(7、9)、ガス器具・TBG-
30A5R
※青色価格は下台のみの価格です。

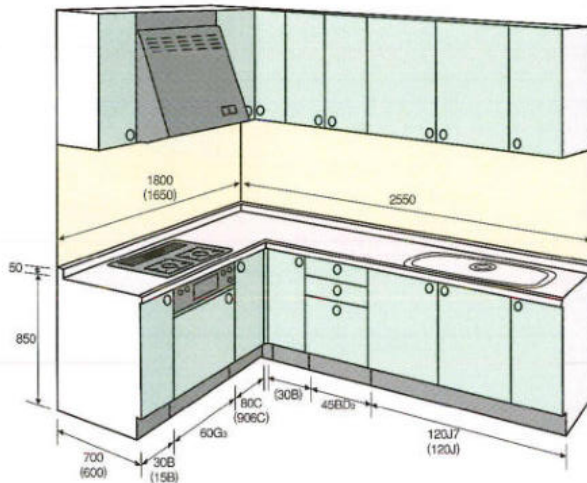

▲=S ステンレスワークトップ(ジャンボ槽)		奥行600		奥行700		ガスレンジ 組み込み差額
		1650	1800	1650	1800	
ガス測寸法						
下台品番		▲■■■-2516J	▲■■■-2518J	▲■■■7-2516P	▲■■■7-2518P	
■■■= RO・RD・RPG RPY・RPO・RPB	セット価格	¥956,100	¥979,800	¥963,400	¥987,600	+¥52,000
	下台価格	¥650,900	¥661,800	¥658,200	¥669,600	
■■■= WO・DO	セット価格	¥862,300	¥879,000	¥873,300	¥890,500	+¥57,500
	下台価格	¥596,500	¥606,000	¥607,500	¥617,500	
■■■= EPP・EPB・EPG・EPN・EPY ESW・ESP・ECW・ERW	セット価格	¥745,300	¥753,500	¥761,800	¥770,500	+¥68,000
	下台価格	¥521,000	¥529,000	¥537,500	¥546,000	
■■■= MGR・MGG・MGM MGC・MGE・MGW	セット価格	¥704,300	¥708,800	¥725,600	¥730,600	+¥71,200
	下台価格	¥494,100	¥499,600	¥515,400	¥521,400	
人工大理石ワークトップ差額						
▲=M ソリッドホワイト			+¥84,000	+¥84,000	+¥92,000	+¥92,000
▲=M グラニットシリーズ			+¥144,500	+¥145,000	+¥160,000	+¥161,000
▲=C コーリアンシェラ 受注生産			+¥388,500	+¥389,000	+¥421,000	+¥421,000

標準タイプ

L型

2700

■仕様/
ステンレストップ、ジャンボ水槽、セミロ
ング吊戸棚、レンジフード・SKV-60(75、
90)、FN-6(7、9)、ガス器具・TBG-
30A5R
※青色価格は下台のみの価格です。

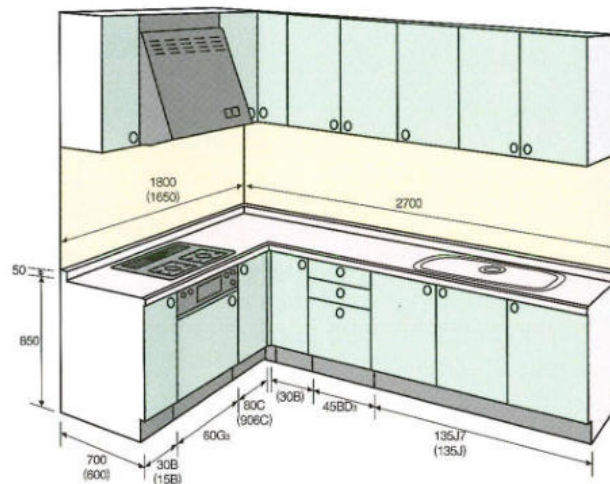

▲=S ステンレスワークトップ(ジャンボ槽)		奥行600		奥行700		ガスレンジ 組み込み差額
		1650	1800	1650	1800	
ガス測寸法						
下台品番		▲■■■-2716J	▲■■■-2718J	▲■■■7-2716P	▲■■■7-2718P	
■■■= RO・RD・RPG RPY・RPO・RPB	セット価格	¥972,200	¥995,900	¥981,000	¥1,005,200	+¥52,000
	下台価格	¥665,200	¥676,100	¥674,000	¥685,400	
■■■= WO・DO	セット価格	¥876,300	¥893,000	¥888,800	¥906,000	+¥57,500
	下台価格	¥609,000	¥618,500	¥621,500	¥631,500	
■■■= EPP・EPB・EPG・EPN・EPY ESW・ESP・ECW・ERW	セット価格	¥757,800	¥766,000	¥775,800	¥784,500	+¥68,000
	下台価格	¥531,500	¥539,500	¥549,500	¥558,000	
■■■= MGR・MGG・MGM MGC・MGE・MGW	セット価格	¥715,900	¥720,400	¥738,700	¥743,700	+¥71,200
	下台価格	¥503,800	¥509,300	¥526,600	¥532,600	
人工大理石ワークトップ差額						
▲=M ソリッドホワイト			+¥84,500	+¥84,500	+¥94,000	+¥94,000
▲=M グラニットシリーズ			+¥146,000	+¥146,500	+¥164,000	+¥165,000
▲=C コーリアンシェラ 受注生産			+¥392,000	+¥392,500	+¥423,000	+¥423,000

■品番の見方

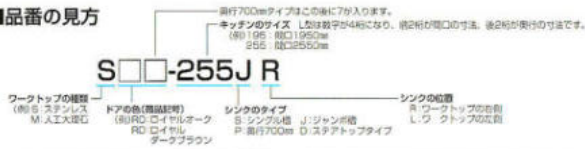

- R D : ロイヤルダークブラウン
 R O : ロイヤルオーク
 RP G : ロイヤルビアングリーン
 RPY : ロイヤルビアンイエロー
 RPO : ロイヤルビアンオレンジ
 RPB : ロイヤルビアンブルー
 W O : ホワイトオーク
 D O : ダークオーク
- EPP : エクセルパールピンク
 EPB : エクセルパールブルー
 EPG : エクセルパールグリーン
 EPN : エクセルパールグレー
 EPY : エクセルパールイエロー
 ESW : エクセルソフティーク
 ESP : エクセルソフティーク
 ECW : エクセルチャーミー
 ERW : エクセルリアルウッド
- MGR : ミラージュローズ
 MGG : ミラージュグレー
 MGM : ミラージュメイプル
 MGW : ミラージュホワイトサンド
 MGE : ミラージュエメラルドグリーン
 MGC : ミラージュバルトブルー

標準タイプ

L型

2850

■仕様/
 ステンレストップ、ジャンボ水槽、セミロング吊戸棚、レンジフード・SKV-60(75、90)、FN-6(7、9)、ガス器具・TBG-30A5R
 ※青色価格は下台のみの価格です。

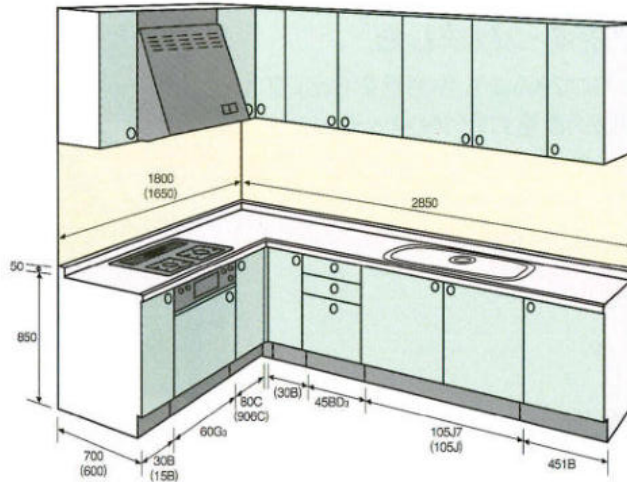

▲=S ステンレスワークトップ(ジャンボ槽)		奥行600		奥行700		ガスレンジ 組み込み差額
ガス測寸法		1650	1800	1650	1800	
下台品番		▲■■■-2816J	▲■■■-2818J	▲■■■7-2816P	▲■■■7-2818P	
■■■= RO・RD・RPG RPY・RPO・RPB	セット価格	¥1,026,100	¥1,049,800	¥1,035,400	¥1,059,600	+¥52,000
	下台価格	¥701,700	¥712,600	¥711,000	¥722,400	
■■■= WO・DO	セット価格	¥922,300	¥939,000	¥935,300	¥952,500	+¥57,500
	下台価格	¥640,500	¥650,000	¥653,500	¥633,500	
■■■= EPP・EPB・EPG・EPN・EPY ESW・ESP・ECW・ERW	セット価格	¥797,300	¥805,500	¥815,800	¥824,500	+¥68,000
	下台価格	¥558,000	¥566,000	¥576,500	¥585,000	
■■■= MGR・MGG・MGM MGC・MGE・MGW	セット価格	¥749,400	¥753,900	¥772,700	¥777,700	+¥71,200
	下台価格	¥527,700	¥533,200	¥551,000	¥557,000	
人工大理石ワークトップ差額						
▲=M ソリッドホワイト			+¥86,500	+¥86,500	+¥96,000	+¥96,000
▲=M グラニットシリーズ			+¥149,500	+¥150,000	+¥168,000	+¥169,000
▲=C コーリアンシェラ 受注生産			+¥392,500	+¥393,000	+¥423,000	+¥423,000

標準タイプ

L型

3000

■仕様/
 ステンレストップ、ジャンボ水槽、セミロング吊戸棚、レンジフード・SKV-60(75、90)、FN-6(7、9)、ガス器具・TBG-30A5R
 ※青色価格は下台のみの価格です。

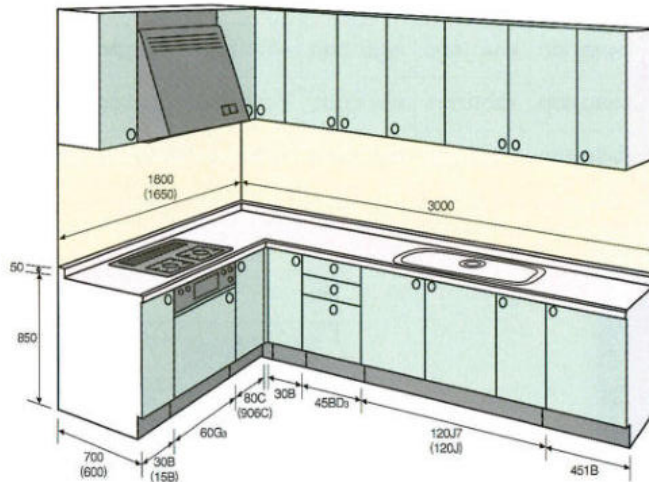

▲=S ステンレスワークトップ(ジャンボ槽)		奥行600		奥行700		ガスレンジ 組み込み差額
ガス測寸法		1650	1800	1650	1800	
下台品番		▲■■■-3016J	▲■■■-3018J	▲■■■7-3016P	▲■■■7-3018P	
■■■= RO・RD・RPG RPY・RPO・RPB	セット価格	¥1,031,000	¥1,054,700	¥1,041,800	¥1,066,000	+¥52,000
	下台価格	¥710,200	¥721,100	¥721,000	¥732,400	
■■■= WO・DO	セット価格	¥926,800	¥943,500	¥941,300	¥958,500	+¥57,500
	下台価格	¥648,000	¥657,500	¥662,500	¥672,500	
■■■= EPP・EPB・EPG・EPN・EPY ESW・ESP・ECW・ERW	セット価格	¥802,800	¥811,000	¥822,800	¥831,500	+¥68,000
	下台価格	¥563,500	¥571,500	¥583,500	¥592,000	
■■■= MGR・MGG・MGM MGC・MGE・MGW	セット価格	¥755,900	¥760,400	¥780,700	¥785,700	+¥71,200
	下台価格	¥532,400	¥537,900	¥557,200	¥563,200	
人工大理石ワークトップ差額						
▲=M ソリッドホワイト			+¥84,000	+¥84,000	+¥92,000	+¥92,000
▲=M グラニットシリーズ			+¥147,000	+¥147,500	+¥164,000	+¥165,000
▲=C コーリアンシェラ 受注生産			+¥397,000	+¥397,500	+¥426,000	+¥426,000

System kitchen

価格表(ガス段落ちタイプ)

システムキッチン

作業性を考えて、
ワークトップに段差をつけました。

お鍋の持ち運びもスムーズにできるよう、作業性を考えてワークトップに段差をつけたガス段落ちタイプのキッチンです。コンロ部分が一段低くなっているから、重いお鍋の持ち運びもラクラク。お鍋の中もちょうど見やすい高さだから、いちだんと料理の腕にも磨きがかかります。



I型ガス段落ちタイプ

ガス段落ちタイプ

I型

600

奥行

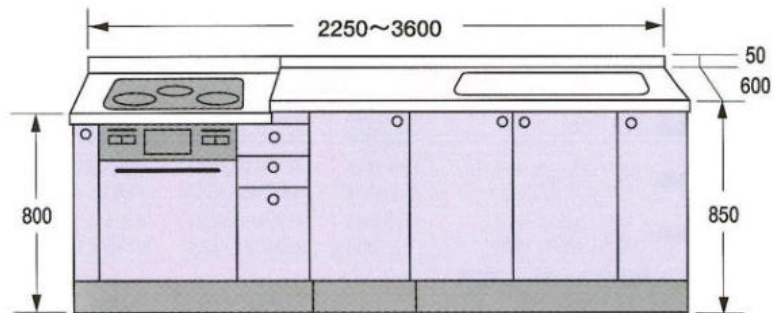

キッチンサイズ	2250	2400	2550	2700	2850	3000	3150	3300	3450	3600
品番	S■■■-225JD	S■■■-240JD	S■■■-255JD	S■■■-270JD	S■■■-285JD	S■■■-300JD	S■■■-315JD	S■■■-330JD	S■■■-345JD	S■■■-360JD
■■■= RO・RD・RPG RPY・RPO・RPB	¥474,800	¥487,600	¥520,600	¥531,600	¥549,400	¥578,600	¥594,400	¥628,600	¥639,400	¥650,200
■■■= WO・DO	¥430,500	¥441,500	¥469,500	¥479,500	¥495,500	¥520,000	¥534,000	¥563,500	¥573,000	¥582,500
■■■= EPP・EPB・EPG・EPN・EPY ESW・ESP・ECW・ERW	¥380,000	¥389,000	¥412,000	¥420,000	¥434,000	¥453,000	¥465,000	¥489,000	¥497,000	¥505,000
■■■= MGR・MGG・MGM MGC・MGE・MGW	¥358,400	¥366,600	¥387,000	¥394,200	¥407,400	¥423,200	¥434,400	¥455,200	¥463,000	¥470,800

ガス段落ちタイプ

I型

700

奥行

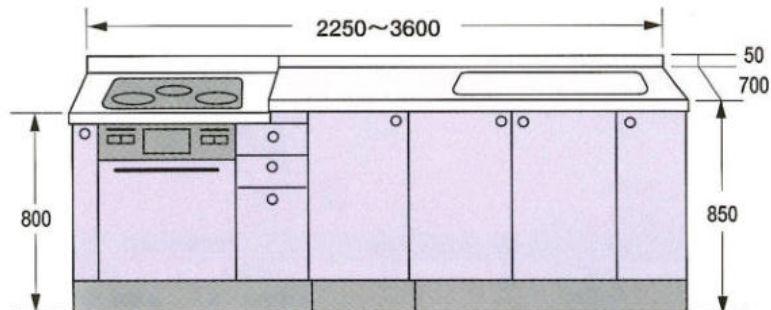

キッチンサイズ	2250	2400	2550	2700	2850	3000	3150	3300	3450	3600
品番	S■■■7-225PD	S■■■7-240PD	S■■■7-255PD	S■■■7-270PD	S■■■7-285PD	S■■■7-300PD	S■■■7-315PD	S■■■7-330PD	S■■■7-345PD	S■■■7-360PD
■■■= RO・RD・RPG RPY・RPO・RPB	¥496,600	¥509,400	¥544,400	¥555,400	¥575,200	¥604,400	¥621,200	¥655,400	¥666,200	¥677,000
■■■= WO・DO	¥451,500	¥462,500	¥492,500	¥502,500	¥520,500	¥545,000	¥560,000	¥589,500	¥599,000	¥608,500
■■■= EPP・EPB・EPG・EPN・EPY ESW・ESP・ECW・ERW	¥401,000	¥410,000	¥435,000	¥443,000	¥459,000	¥478,000	¥491,000	¥515,000	¥523,000	¥531,000
■■■= MGR・MGG・MGM MGC・MGE・MGW	¥380,200	¥388,400	¥410,800	¥418,000	¥433,200	¥449,000	¥461,200	¥482,000	¥489,800	¥497,600

■品番の見方

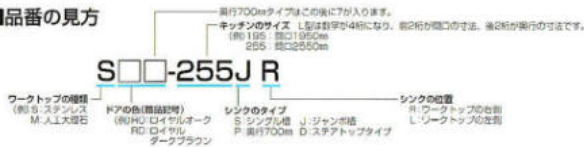

- R D : ロイヤルダークブラウン
- R O : ロイヤルオーク
- RP G : ロイヤルピアノグリーン
- RP Y : ロイヤルピアノイエロー
- R P O : ロイヤルピアノオレンジ
- R P B : ロイヤルピアノブルー
- W O : ホワイトオーク
- D O : ダークオーク
- E P P : エクセルパールピンク
- E P B : エクセルパールブルー
- E P G : エクセルパールグリーン
- E P N : エクセルパールグレー
- E P Y : エクセルパールイエロー
- E S W : エクセルソフティエーウッド
- E S P : エクセルソフティエーピンク
- E C W : エクセルチャーミーウッド
- E R W : エクセルリアルウッド
- M G R : ミラージュロース
- M G G : ミラージュグレー
- M G M : ミラージュメイプル
- M G W : ミラージュホワイトサンド
- M G E : ミラージュエメラルドグリーン
- M G C : ミラージュカバルトブルー

L型ガス段落ちタイプ

ガス段落ちタイプ

L型

600

奥行

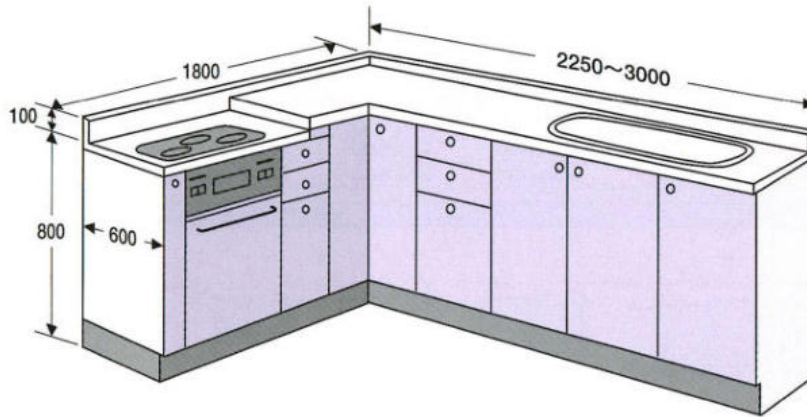

シンク側寸法	2250	2400	2550	2700	2850	3000
品番	S■■■-2218JD	S■■■-2418JD	S■■■-2518JD	S■■■-2718JD	S■■■-2818JD	S■■■-3018JD
■■■ = RO・RD・RPG RPY・RPO・RPB	¥689,400	¥710,400	¥721,200	¥735,500	¥772,000	¥780,500
■■■ = WO・DO	¥630,000	¥646,500	¥656,000	¥668,500	¥700,000	¥707,500
■■■ = EPP・EPB・EPG・EPN・EPY ESW・ESP・ECW・ERW	¥555,000	¥565,500	¥573,500	¥584,000	¥610,500	¥616,000
■■■ = MGR・MGG・MGM MGC・MGE・MGW	¥525,400	¥534,400	¥542,200	¥551,900	¥575,800	¥580,500

ガス段落ちタイプ

L型

700

奥行

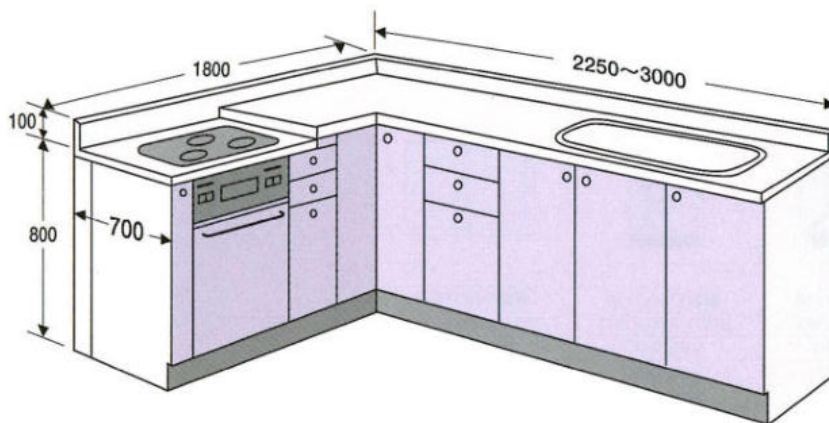

シンク側寸法	2250	2400	2550	2700	2850	3000
品番	S■■■7-2218PD	S■■■7-2418PD	S■■■7-2518PD	S■■■7-2718PD	S■■■7-2818PD	S■■■7-3018PD
■■■ = RO・RD・RPG RPY・RPO・RPB	¥692,600	¥708,400	¥741,600	¥754,400	¥794,400	¥804,400
■■■ = WO・DO	¥637,500	¥651,500	¥680,000	¥691,500	¥726,000	¥735,000
■■■ = EPP・EPB・EPG・EPN・EPY ESW・ESP・ECW・ERW	¥568,500	¥580,500	¥603,500	¥613,500	¥642,500	¥649,500
■■■ = MGR・MGG・MGM MGC・MGE・MGW	¥541,200	¥552,400	¥572,200	¥582,000	¥607,800	¥614,000

System kitchen

価格表(ウォール・トールキャビネット)

システムキッチン

吊戸棚

品番	■T-135T	■T-120T	■T-90T	■T-75T	■T-60T	■T-45T-R(L)	■T-45T-R(L)-J(L,R)	■T-30T-R(L)	■T-30T-R(L)-J(L,R)	■T-15T-R(L)	■T-15T-R(L)-J(L,R)
サイズ	1350×360×500	1200×360×500	900×360×500	750×360×500	600×360×500	450×360×500		300×360×500		150×360×500	
ROシリーズ	¥90,000	¥71,400	¥58,200	¥53,600	¥47,400	¥35,400	¥40,400	¥29,400	¥33,400	¥23,400	¥26,400
DOシリーズ	¥75,000	¥59,500	¥48,500	¥44,000	¥39,500	¥29,500	¥34,500	¥24,500	¥28,500	¥19,500	¥22,500
EPシリーズ	¥51,500	¥43,000	¥34,500	¥31,300	¥28,000	¥21,500	¥26,500	¥18,000	¥22,000	¥15,500	¥18,500
MGシリーズ	¥48,600	¥40,500	¥33,000	¥29,900	¥26,700	¥20,500	¥25,500	¥17,000	¥21,000	¥14,600	¥17,600

セミロング吊戸棚

品番	■T-135TM	■T-120TM	■T-90TM	■T-75TM	■T-60TM	■T-45TM-R(L)	■T-45TM-R(L)-J(L,R)	■T-30TM-R(L)	■T-30TM-R(L)-J(L,R)	■T-15TM-R(L)	■T-15TM-R(L)-J(L,R)
サイズ	1350×360×700	1200×360×700	900×360×700	750×360×700	600×360×700	450×360×700		300×360×700		150×360×700	
ROシリーズ	¥100,800	¥83,400	¥69,600	¥61,000	¥50,400	¥39,600	¥45,600	¥33,600	¥38,600	¥28,200	¥32,200
DOシリーズ	¥84,000	¥69,500	¥58,000	¥52,000	¥42,000	¥33,000	¥39,000	¥28,000	¥33,000	¥23,500	¥27,500
EPシリーズ	¥71,000	¥58,000	¥45,000	¥37,500	¥30,000	¥24,000	¥30,000	¥21,000	¥26,000	¥18,500	¥22,500
MGシリーズ	¥61,200	¥51,600	¥40,200	¥34,600	¥28,700	¥22,500	¥28,500	¥19,800	¥24,800	¥16,800	¥20,800

ロング吊戸棚

隅吊戸棚

セミロング隅吊戸棚

ロング隅吊戸棚

品番	■T-90TL	■T-60TL	■T-45TL-R(L)	■T-30TL-R(L)	■T-756TC-R(L)	■T-756TCM-R(L)	■T-756TCL-R(L)
サイズ	900×360×900	600×360×900	450×360×900	300×360×900	750×600×500	750×600×700	750×600×900
ROシリーズ	¥76,000	¥63,000	¥50,400	¥39,600	¥77,400	¥85,200	¥93,000
DOシリーズ	¥62,000	¥52,500	¥42,000	¥33,000	¥64,500	¥71,000	¥77,500
EPシリーズ	¥53,000	¥43,000	¥36,000	¥28,000	¥49,500	¥54,500	¥59,500
MGシリーズ	¥51,000	¥41,800	¥34,600	¥27,200	¥46,000	¥51,500	¥57,500

水切棚付吊戸棚

蛍光灯付吊戸棚

品番	■T-90TLM	■T-60TLM	■T-90TMF
サイズ	900×360×900	600×360×900	900×360×700
ROシリーズ	¥95,000	¥82,000	¥83,000
DOシリーズ	¥78,000	¥68,000	¥67,500
EPシリーズ	¥68,000	¥58,000	¥54,500
MGシリーズ	¥65,000	¥55,000	¥51,600

ロングガラス吊戸棚

中棚ガラス吊戸棚

両面ガラス吊戸棚

品番	■T-90TLG	■T-60TLG	■T-45TLG-R(L)	■T-30TLG-R(L)	■T-90TCG	■T-60TCG	■T-135TWMG
サイズ	900×360×900	600×360×900	450×360×900	300×360×900	900×272×400	600×272×400	1350×416×700
ROシリーズ	¥83,000	¥69,000	¥54,000	¥42,600	¥59,000	¥38,000	¥210,000
DOシリーズ	¥64,000	¥54,000	¥43,500	¥35,000	¥47,500	¥29,500	¥160,000
EPシリーズ	¥54,800	¥45,000	¥37,500	¥29,500	¥38,000	¥24,500	¥128,500
MGシリーズ	¥53,600	¥44,300	¥36,700	¥28,600	¥37,400	¥24,300	¥125,000

R D : ロイヤルダークブラウン
R O : ロイヤルオーク
R PG : ロイヤルピアノグリーン
R PY : ロイヤルピアノイエロー
R PO : ロイヤルピアノオレンジ
R PB : ロイヤルピアノブルー

W O : ホワイトオーク
D O : ダークオーク

E PP : エクセルパールピンク
E PB : エクセルパールブルー
E PG : エクセルパールグリーン
E PN : エクセルパールグレー
E PY : エクセルパールイエロー
E SW : エクセルソフティークウッド
E SP : エクセルソフティークピンク
E CW : エクセルチャーミーウッド
E RW : エクセルリアルウッド

E PP : エクセルパールピンク
E PB : エクセルパールブルー
E PG : エクセルパールグリーン
E PN : エクセルパールグレー
E SW : エクセルソフティークウッド
E SP : エクセルソフティークピンク
E CW : エクセルチャーミーウッド
E RW : エクセルリアルウッド





RO シリーズ

DO シリーズ





EP シリーズ

MG シリーズ

レンジ台



												
	上台	中台	下台	上台	中台	下台	上台	中台	下台	上台	中台	下台
品番	■■■A-60TU	■■■A-60M1	■■■S-60BD1	■■■A-60TU	■■■A-60MG1	■■■S-60BD1	■■■A-60TU	■■■A-60MR	■■■S-60BD1	■■■A-45TU R/L	■■■A-45M1 R/L	■■■S-45BS
サイズ	600×582×500	600×582×969	600×582×831	600×582×500	600×582×969	600×582×831	600×582×500	600×582×969	600×582×831	450×582×500	450×582×969	450×582×831
RO シリーズ	¥53,400	¥69,000	¥81,600	¥53,400	¥71,000	¥81,600	¥53,400	¥56,400	¥81,600	¥41,400	¥93,600	¥67,200
DO シリーズ	¥44,500	¥57,500	¥68,000	¥44,500	¥59,000	¥68,000	¥44,500	¥47,000	¥68,000	¥34,500	¥78,000	¥56,000
EP シリーズ	¥33,000	¥48,000	¥55,500	¥33,000	¥52,000	¥55,500	¥33,000	¥43,000	¥55,500	¥25,000	¥71,000	¥51,000
MG シリーズ	¥31,400	¥46,300	¥53,000	¥31,400	¥51,000	¥53,000	¥31,400	¥41,000	¥53,000	¥23,900	¥69,000	¥49,000

スライド
収納庫

												
	上台	中台	下台	上台	中台	下台	上台	中台	下台	上台	中台	下台
品番	■■■A-45TU R/L	■■■A-45M1 R/L	■■■S-45BS	■■■A-30TU R/L	■■■A-30MS	■■■S-30BS	■■■A-60KTU	■■■A-60KM	■■■S-60KD1	■■■A-60KTU	■■■A-60KMG	■■■S-60KD1
サイズ	450×582×500	450×582×969	450×582×831	300×582×500	300×582×969	300×582×831	600×430×500	600×430×969	600×430×831	600×430×500	600×430×969	600×430×831
RO シリーズ	¥41,400	¥58,800	¥67,200	¥32,400	¥64,200	¥58,200	¥52,200	¥67,800	¥79,200	¥52,200	¥69,600	¥79,200
DO シリーズ	¥34,500	¥49,000	¥56,000	¥27,000	¥53,500	¥48,500	¥43,500	¥56,500	¥66,000	¥43,500	¥58,000	¥66,000
EP シリーズ	¥25,000	¥44,000	¥51,000	¥20,500	¥49,000	¥41,000	¥32,000	¥47,000	¥53,000	¥32,000	¥51,000	¥53,000
MG シリーズ	¥23,900	¥43,200	¥49,000	¥19,500	¥47,500	¥38,000	¥30,600	¥46,000	¥51,600	¥30,600	¥49,800	¥51,600

両面
収納庫

両面
カウンター

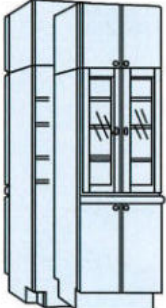
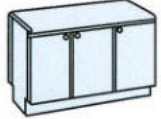
												
	上台	中台	下台	上台	中台	下台	上台	中台	下台	上台	中台	下台
品番	■■■A-45KTU R/L	■■■A-45KM R/L	■■■S-45KD1 R/L	■■■A-45KTU R/L	■■■A-45KMG R/L	■■■S-45KD1 R/L	■■■A-60TUW	—	■■■S-60TDW1	—	—	■■■A-135KW
サイズ	450×430×500	450×430×969	450×430×831	450×430×500	450×430×969	450×430×831	600×450×500	—	600×450×1800	—	—	1350×450×850
RO シリーズ	¥40,800	¥55,500	¥55,200	¥40,800	¥57,600	¥55,200	¥47,400	—	¥166,000	—	—	¥197,000
DO シリーズ	¥34,000	¥46,200	¥46,000	¥34,000	¥48,000	¥46,000	¥39,500	—	¥138,000	—	—	¥164,000
EP シリーズ	¥24,500	¥41,200	¥38,000	¥24,500	¥43,000	¥38,000	¥28,000	—	¥122,000	—	—	¥134,000
MG シリーズ	¥23,200	¥40,300	¥33,000	¥23,200	¥42,200	¥33,000	¥26,700	—	¥120,000	—	—	¥131,000

*扉は片面仕様です。

System kitchen

価格表《オプション》・施工用寸法図
システムキッチン

ワーキング カウンター

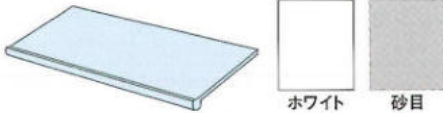

ホワイト・砂目(ポストフォームカウンター)、木目(木製カウンター)

奥行	900	1350	1500	1800	2100	2400	2700
450 ホワイト 砂目	¥21,000	¥32,000	¥33,500	¥36,000	¥43,000	¥49,000	¥53,000
600 ホワイト 砂目	¥22,000	¥33,000	¥34,500	¥37,000	¥47,000	¥53,000	¥57,000
450木目	¥33,000	¥52,000	¥58,000	¥70,000	¥82,000	¥94,000	¥106,000
600木目	¥38,000	¥57,000	¥63,000	¥75,000	¥87,000	¥99,000	¥111,000

※木目タイプ(WO・DO)については受注生産です。※人工大理石カウンターについては別途ご相談下さい。

ベース キャビネット

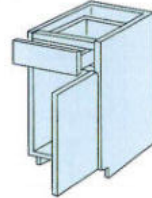

※左右開きがあります。
※□□の中には商品記号
が入ります。

	奥行	間口300	間口450
RO シリーズ	450mm	□□S-30KDI ¥52,800	□□S-45KDI ¥55,200
	600mm	□□S-30BDI ¥57,000	□□S-45BDI ¥59,400
DO シリーズ	450mm	□□S-30KDI ¥44,000	□□S-45KDI ¥46,000
	600mm	□□S-30BDI ¥47,500	□□S-45BDI ¥49,500
EP シリーズ	450mm	□□S-30KDI ¥36,000	□□S-45KDI ¥38,000
	600mm	□□S-30BDI ¥39,500	□□S-45BDI ¥41,500
MG シリーズ	450mm	□□S-30KDI ¥30,000	□□S-45KDI ¥33,000
	600mm	□□S-30BDI ¥33,000	□□S-45BDI ¥35,400

中間ガラス棚

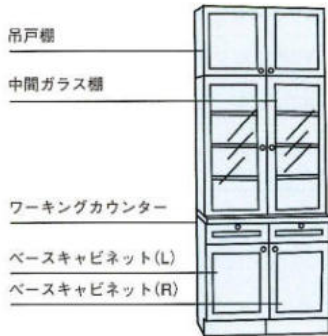

枠付ガラス扉300(450)×360×950

RO・RP-30GL	¥44,900	RO・RP-45GL	¥55,500
DO・WO-30GL	¥37,400	DO・WO-45GL	¥46,200
ESW・EPP-30GL	¥31,600	ESW・EPP-45GL	¥39,800
MGR・MGW-30GL	¥31,000	MGR・MGW-45GL	¥38,900

飾り幕板

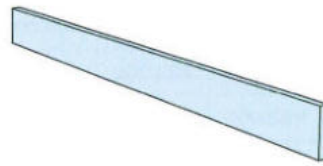

D-240 2400×16×100

ROシリーズ	¥9,300
DOシリーズ	¥9,300
EPシリーズ	¥6,300
MGシリーズ	¥5,200

エンドパネル

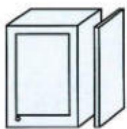

ウォール
キャビネット用

ロングウォールキャビネット用

20×364×900	
E-TL・RO(RD)(RPG)(RPO)(RPY)(RPB)	¥19,000
E-TL・WO(DO)	¥19,000
E-TL・ESW(EPP)	¥15,000
E-TL・MG	¥8,000

ショートウォールキャビネット用

20×364×500	
E-T・RO(RD)(RPG)(RPO)(RPY)(RPB)	¥9,000
E-T・WO(DO)	¥9,000
E-T・ESW(EPP)	¥6,000
E-T・MG	¥4,500

ミドルウォールキャビネット用

20×364×700	
E-TM・RO(RD)(RPG)(RPO)(RPY)(RPB)	¥14,000
E-TM・WO(DO)	¥14,000
E-TM・ESW(EPP)	¥11,000
E-TM・MG	¥6,000

ベースキャビネット用

	20×600×900	20×700×900
E-B・RO(RD)(RPG)(RPO)(RPY)(RPB)	¥29,000	¥34,800
E-B・WO(DO)	¥29,000	¥34,800
E-B・ESW(EPP)	¥17,000	¥21,000
E-B・MG	¥15,000	¥18,000

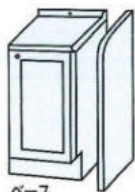

ベース
キャビネット用

収納庫用

20×580×2300	
E-R・RO(RD)(RPG)(RPO)(RPY)(RPB)	¥41,000
E-R・WO(DO)	¥41,000
E-R・ESW(EPP)	¥27,500
E-R・MG	¥24,000

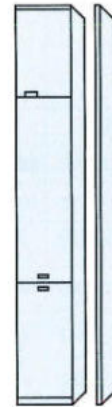

20×680×2300	
E-R・RO(RD)(RPG)(RPO)(RPY)(RPB)	¥53,300
E-R・WO(DO)	¥53,300
E-R・ESW(EPP)	¥35,800
E-R・MG	¥32,000

ビルトインワゴン (450mm)



ROS・RPG・RPY・RPB-45BW	¥89,000
WOS・DOS-45BW	¥72,000
ESWS・EPPS-45BW	¥67,000
MGR・MGW-45BW	¥66,000

スペーサー

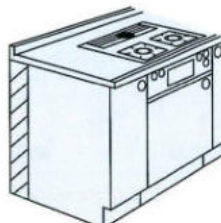

SP-831 ¥1,600

フィルター

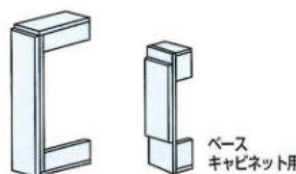

ショートウォールキャビネット用	
F-WS 150×360×500	¥5,500
ミディアムウォールキャビネット用	
F-WM 150×360×700	¥7,500
ロングウォールキャビネット用	
F-WL 150×360×900	¥8,000
ベースキャビネット用	
F-B 150×143×831	¥6,500

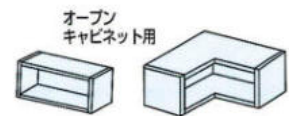

オープンキャビネット用	
S-W30SO 300×244×200	¥6,800
S-W45SO 450×244×200	¥8,000
S-W60SO 600×244×200	¥9,300
S-W60SOC 600×600×200	¥14,000

R シリーズ

- R D : ロイヤルダークブラウン
- R O : ロイヤルオーク
- RP G : ロイヤルピアノグリーン
- RP Y : ロイヤルピアノイエロー
- R P O : ロイヤルピアノオレンジ
- R P B : ロイヤルピアノブルー

D シリーズ

- W O : ホワイトオーク
- D O : ダークオーク

E P シリーズ

- E P P : エクセルパールピンク
- E P B : エクセルパールブルー
- E P G : エクセルパールグリーン
- E P N : エクセルパールグレー
- E P Y : エクセルパールイエロー
- E S W : エクセルソフティークウッド
- E S P : エクセルソフティークピンク
- E C W : エクセルチャーミーウッド
- E R W : エクセルリアルウッド

M シリーズ

- E P P : エクセルパールピンク
- E P B : エクセルパールブルー
- E P G : エクセルパールグリーン
- E P N : エクセルパールグレー
- E S W : エクセルソフティークウッド
- E S P : エクセルソフティークピンク
- E C W : エクセルチャーミーウッド
- E R W : エクセルリアルウッド

施工用寸法図

システムキッチン

2700mmセット例 (右仕様)

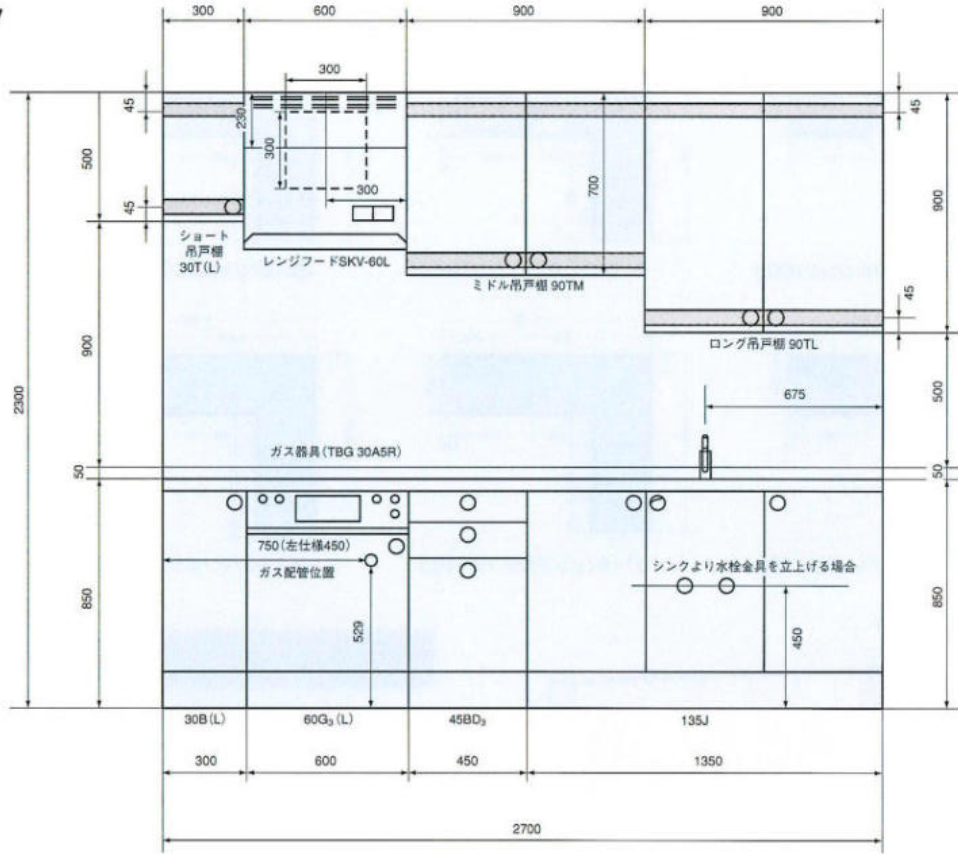

システムキッチン 価格表・施工用寸法図

パーティキッチン

パーティキッチンカウンターユニットの内訳

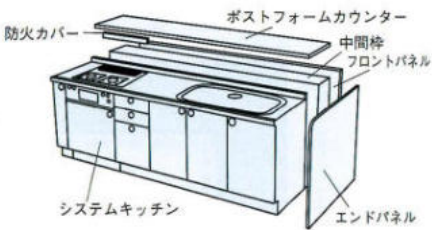

PC-270J

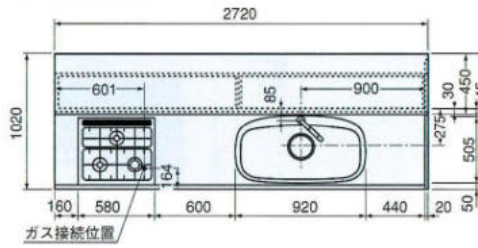

PC-255J

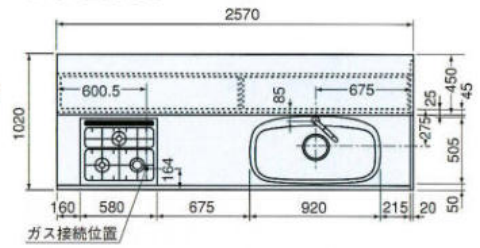

PC-240J

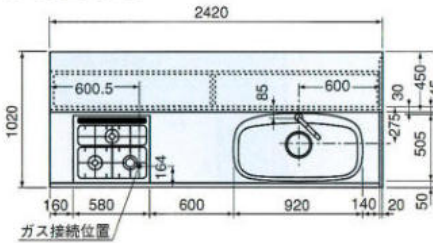

PC-225J

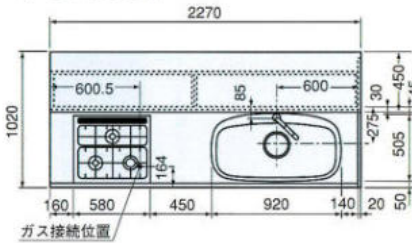

PC-210S

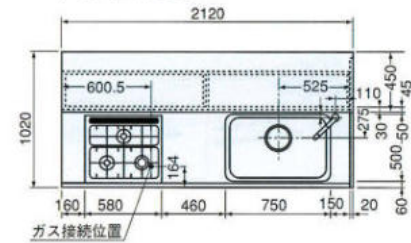

PC-195S

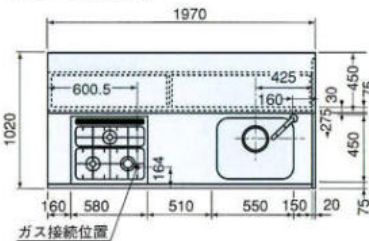

PC-180S

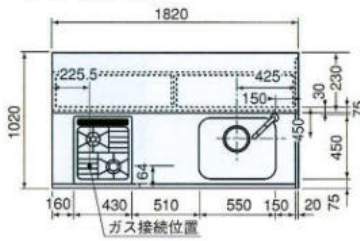

PC-165S

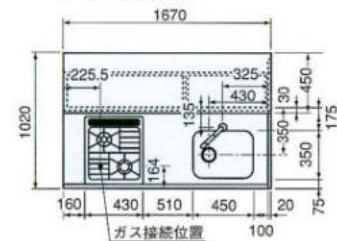

System kitchen

施工用寸法図

システムキッチン

システムキッチン L型 奥行寸法 600

1650mm

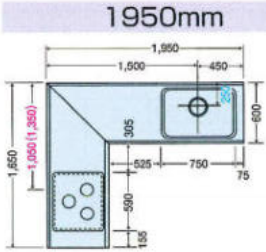

1916(シングルシンク)R(L)

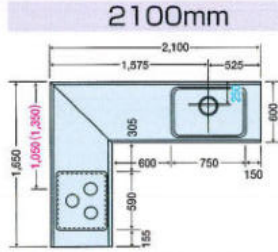

2116(シングルシンク)R(L)

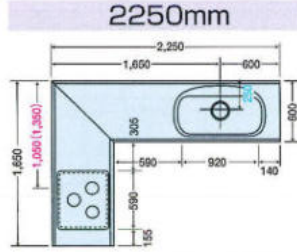

2216(ジャンボシンク)R(L)

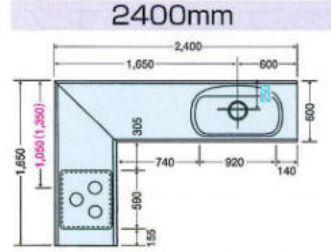

2416(ジャンボシンク)R(L)

1800mm

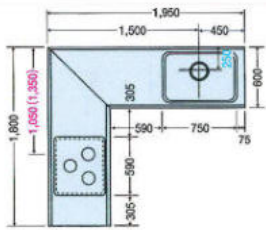

1918(シングルシンク)R(L)

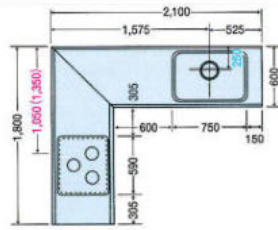

2118(シングルシンク)R(L)

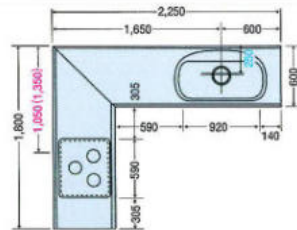

2218(ジャンボシンク)R(L)

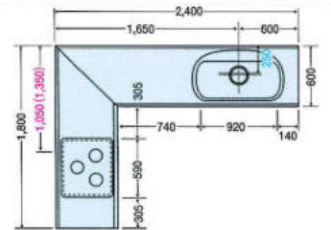

2418(ジャンボシンク)R(L)

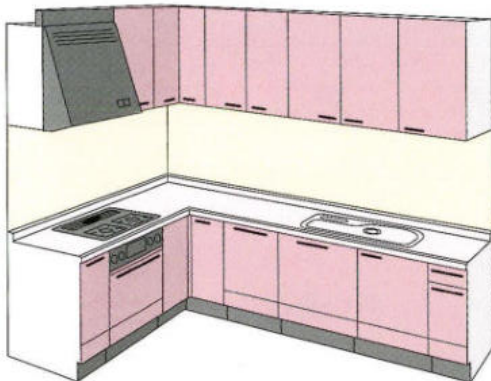

システムキッチン L型

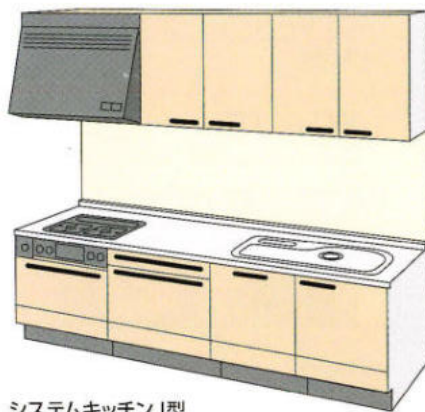

システムキッチン I型

システムキッチン L型 奥行寸法 700

1650mm

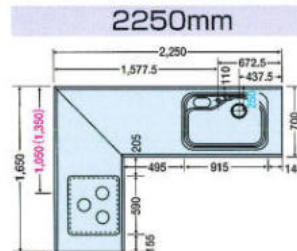

2216(Eシンク)R(L)

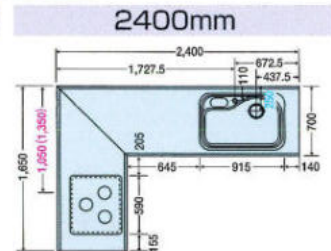

2416(Eシンク)R(L)

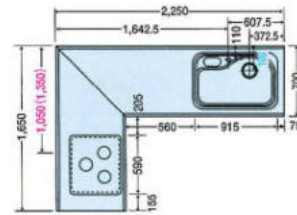

2218(Eシンク)R(L)
(アンダーstockerタイプ)

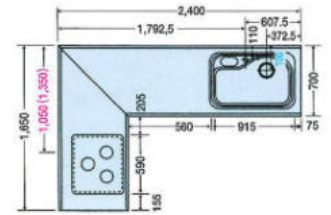

2418(Eシンク)R(L)
(アンダーstockerタイプ)

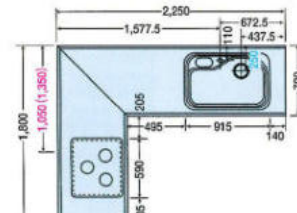

2218(Eシンク)R(L)

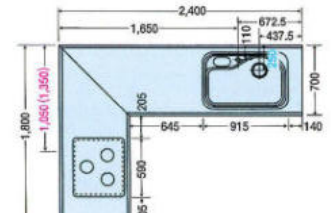

2418(Eシンク)R(L)

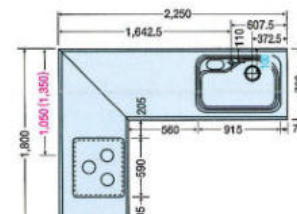

2218(Eシンク)R(L)
(アンダーstockerタイプ)

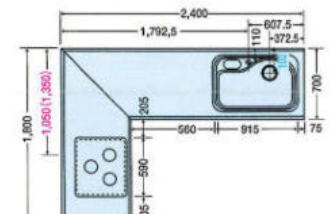

2418(Eシンク)R(L)
(アンダーstockerタイプ)

1800mm

- ※赤数字はガス配管位置寸法を示す。
- ※()内寸法はL仕様を示す。
- ※青文字は排水位置を示す。
- ※()内寸法はアンダーstocker仕様を示す。
- ※水櫃から蛇口を立上げる場合、床 (FL) から450mmのところ壁配管してください。

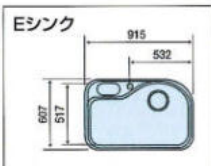

システムキッチン **L型** 奥行寸法 **600**

1650mm

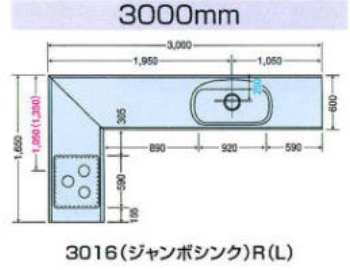
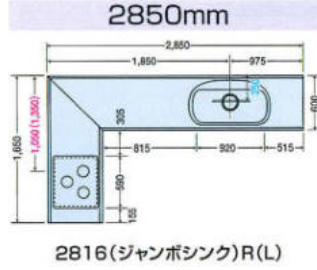
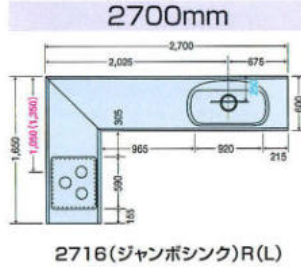
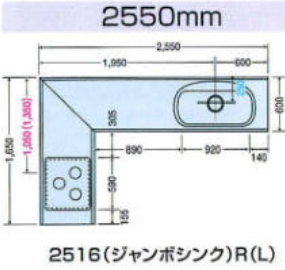

1800mm

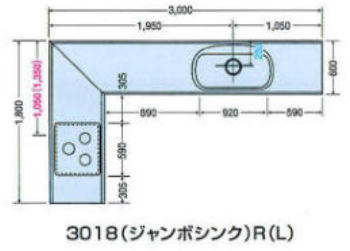
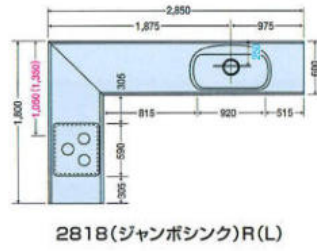
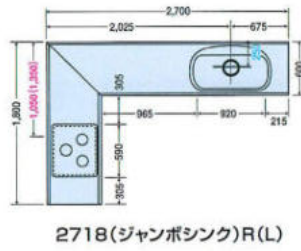
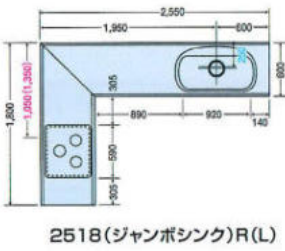

システムキッチン **L型** 奥行寸法 **700**

1650mm

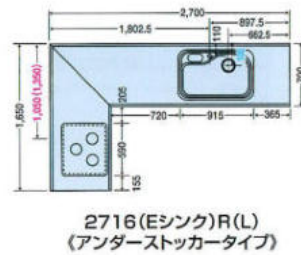
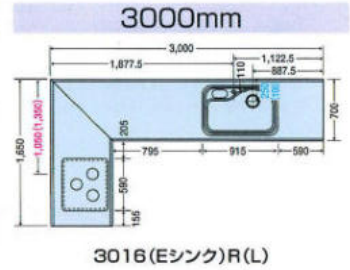
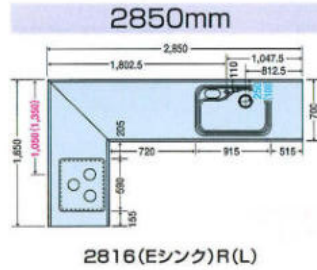
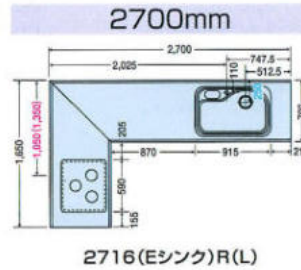
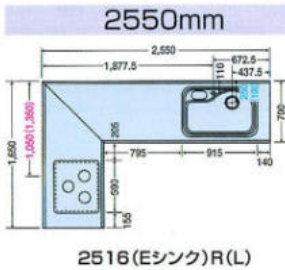

1800mm

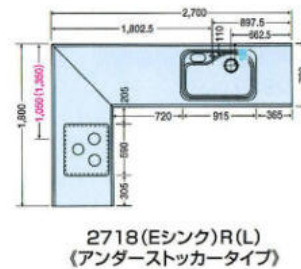
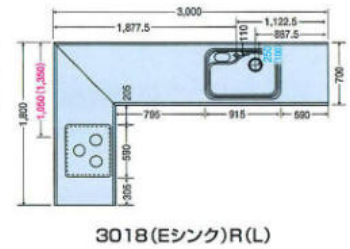
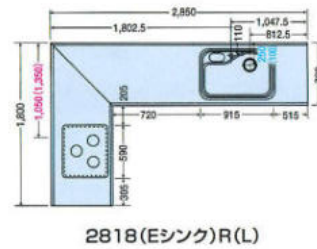
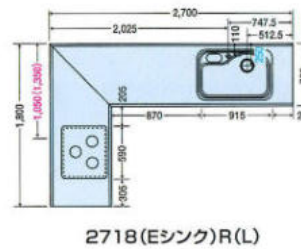
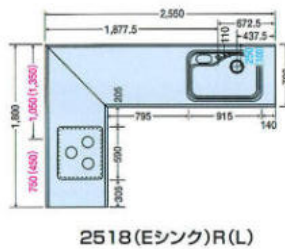

システムキッチン 施工用寸法図 / システムキッチンL型

System kitchen

施工用寸法図

システムキッチン

システムキッチン

I型

600

奥行寸法

- ※赤数字はガス配管位置寸法を示す。
- ※()内寸法はL仕様を示す。
- ※青文字は排水位置を示す。
- ※水槽から蛇口を立上げる場合、床 (FL)から450mmのところへ壁配管してください。

1950mm

1950(シングルシンク)R(L)

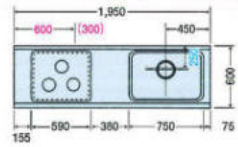

2100mm

2100(シングルシンク)R(L)

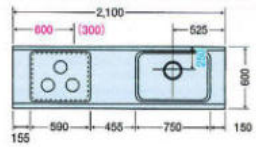

2250mm

2250(ジャンボシンク)R(L)

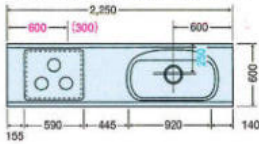

2400mm

2400(ジャンボシンク)R(L)

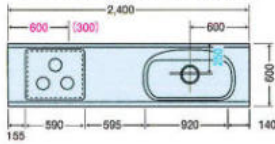

2550mm

2550(ジャンボシンク)R(L)

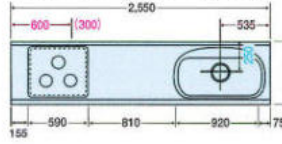

2700mm

2700(ジャンボシンク)R(L)

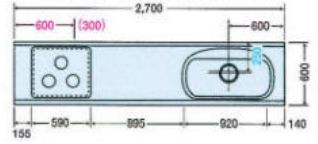

2850mm

2850(ジャンボシンク)R(L)

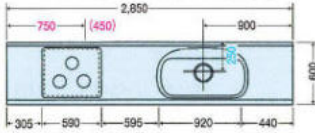

3000mm

3000(ジャンボシンク)R(L)

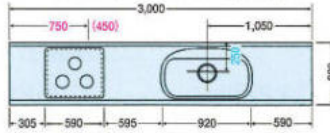

3150mm

3150(ジャンボシンク)R(L)

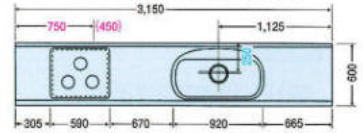

3300mm

3300(ジャンボシンク)R(L)

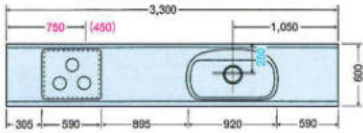

3450mm

3450(ジャンボシンク)R(L)

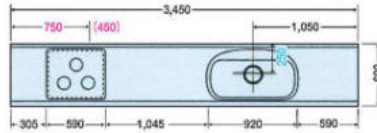

3600mm

3600(ジャンボシンク)R(L)

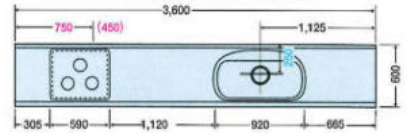

システムキッチン

I型

700

奥行寸法

- ※赤数字はガス配管位置寸法を示す。
- ※()内寸法はL仕様を示す。
- ※青文字は排水位置を示す。
- ※()内寸法はアンダーストックタイプ仕様を示す。
- ※水槽から蛇口を立上げる場合、床 (FL)から450mmのところへ壁配管してください。

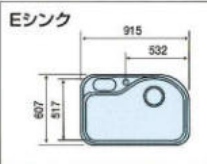

2250mm

2250(Eシンク)R(L)

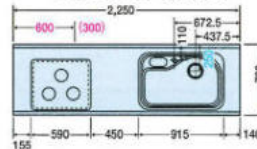

2250(Eシンク)R(L)アンダーストックタイプ

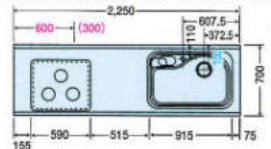

2400mm

2400(Eシンク)R(L)

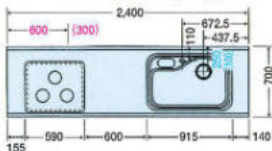

2550mm

2550(Eシンク)R(L)

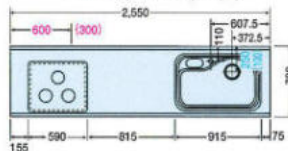

2700mm

2700(Eシンク)R(L)

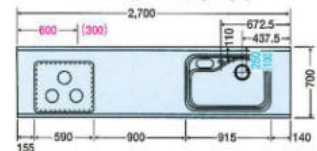

2850mm

2850(Eシンク)R(L)

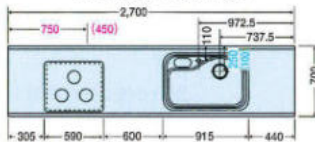

3000mm

3000(Eシンク)R(L)

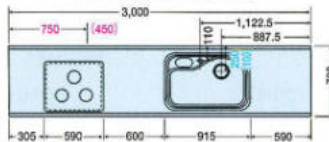

3150mm

3150(Eシンク)R(L)

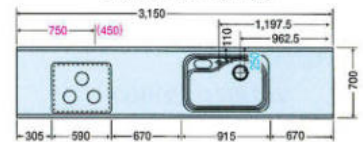

3300mm

3300(Eシンク)R(L)

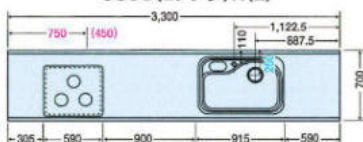

3450mm

3450(Eシンク)R(L)

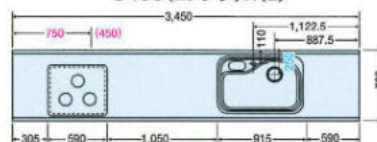

3600mm

3600(Eシンク)R(L)

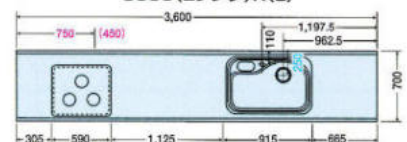

ガス段落ちタイプ

I型

700

奥行寸法

※赤数字はガス配管位置寸法を示す。
 ※()内寸法はL仕様を示す。
 ※青文字は排水位置を示す。
 ※水槽から蛇口を立上げる場合、床 (FL) から
 450mmのところ壁配管してください。

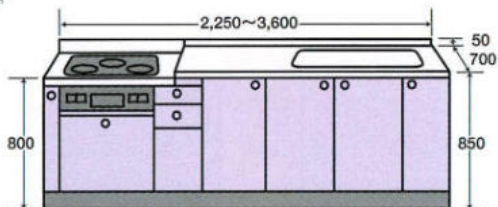

2250mm

2250(Eシンク)R(L)

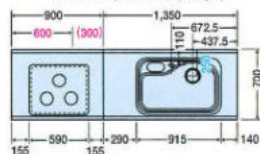

2400mm

2400(Eシンク)R(L)

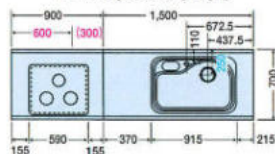

2550mm

2550(Eシンク)R(L)

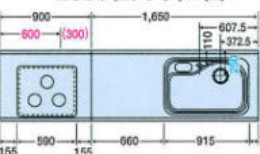

2700mm

2700(Eシンク)R(L)

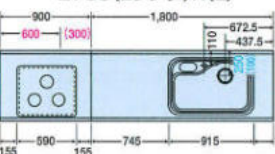

2850mm

2850(Eシンク)R(L)

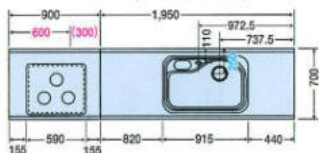

3000mm

3000(Eシンク)R(L)

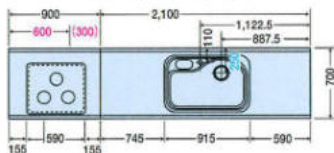

3150mm

3150(Eシンク)R(L)

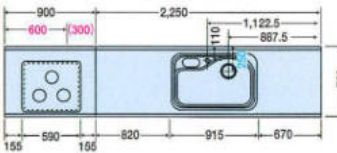

3300mm

3300(Eシンク)R(L)

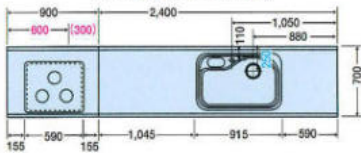

3450mm

3450(Eシンク)R(L)

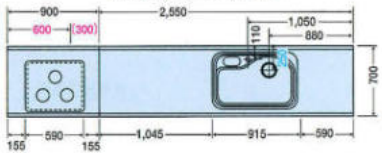

3600mm

3600(Eシンク)R(L)

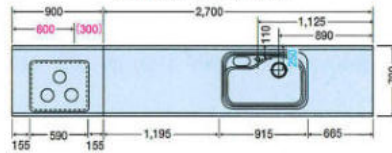

ガス段落ちタイプ

L型

700

奥行寸法

※赤数字はガス配管位置寸法を示す。
 ※()内寸法はL仕様を示す。
 ※青文字は排水位置を示す。
 ※水槽から蛇口を立上げる場合、床 (FL) から
 450mmのところ壁配管してください。

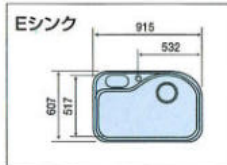
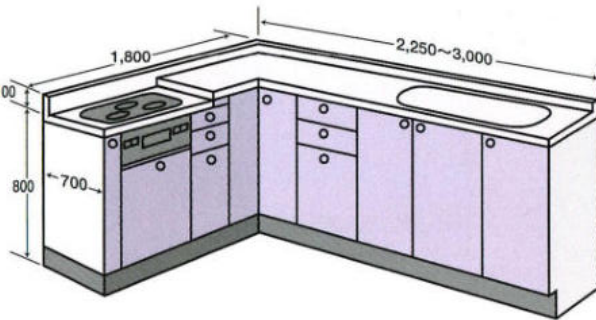

2250mm

2218(Eシンク)R

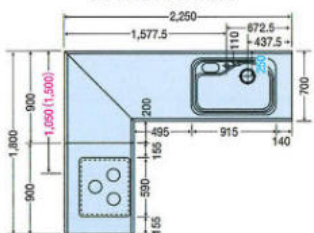

2400mm

2418(Eシンク)R

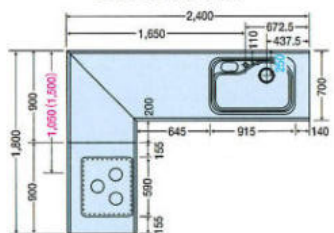

2550mm

2518(Eシンク)R

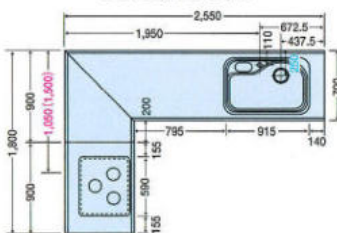

2700mm

2718(Eシンク)R

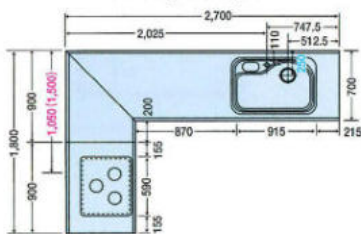

2850mm

2818(Eシンク)R

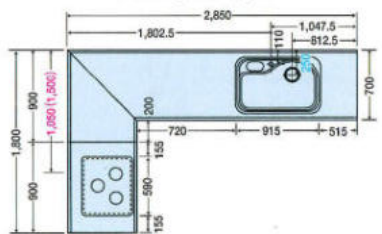

3000mm

3018(Eシンク)R

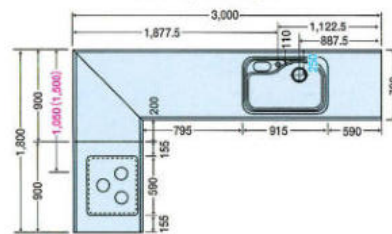

System kitchen

施工寸法図

システムキッチン

レンジフード

SKV-60L (75) (90)

換気扇組込タイプ/スロットフィルター付/照明付/排気口は3方向選択可能/消費電力38・36W (60・50Hz) /騒音39dB

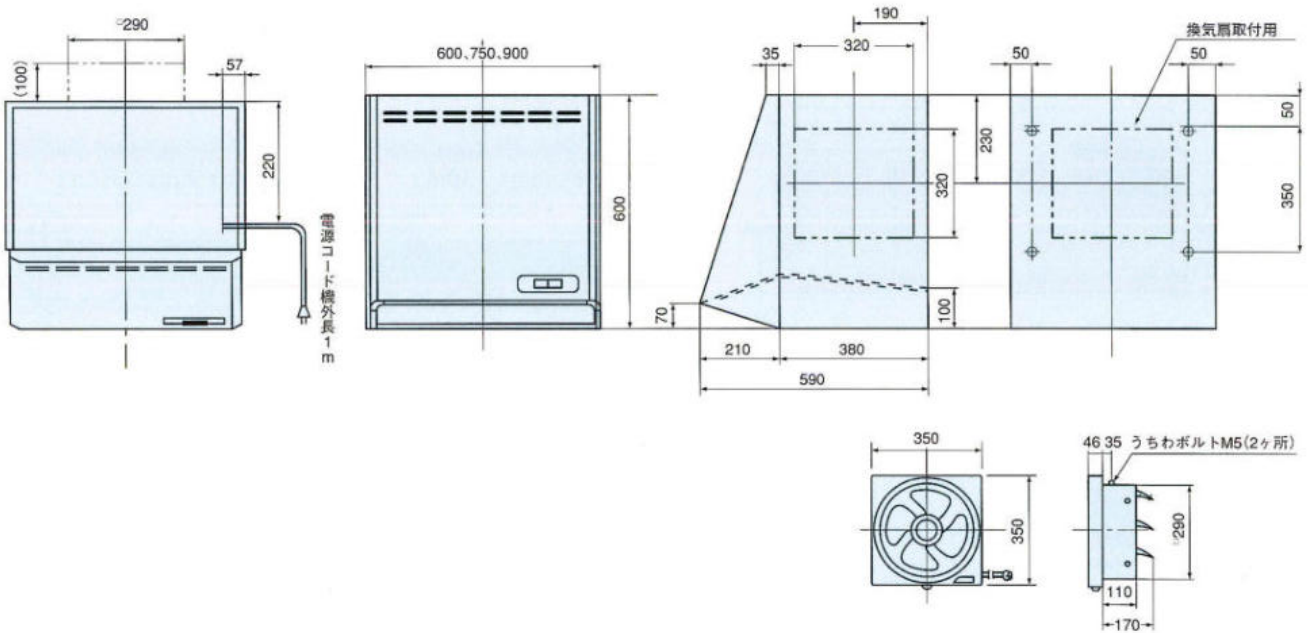

SBF-602・603・752・753・902・903

シロココファンタイプ/スロットフィルター付/排気口は4方向選択可能/照明付/消費電力 強111・101W (60・50Hz) 弱45W
騒音強40 (42) dB 弱27 (28) dB (60・50Hz)

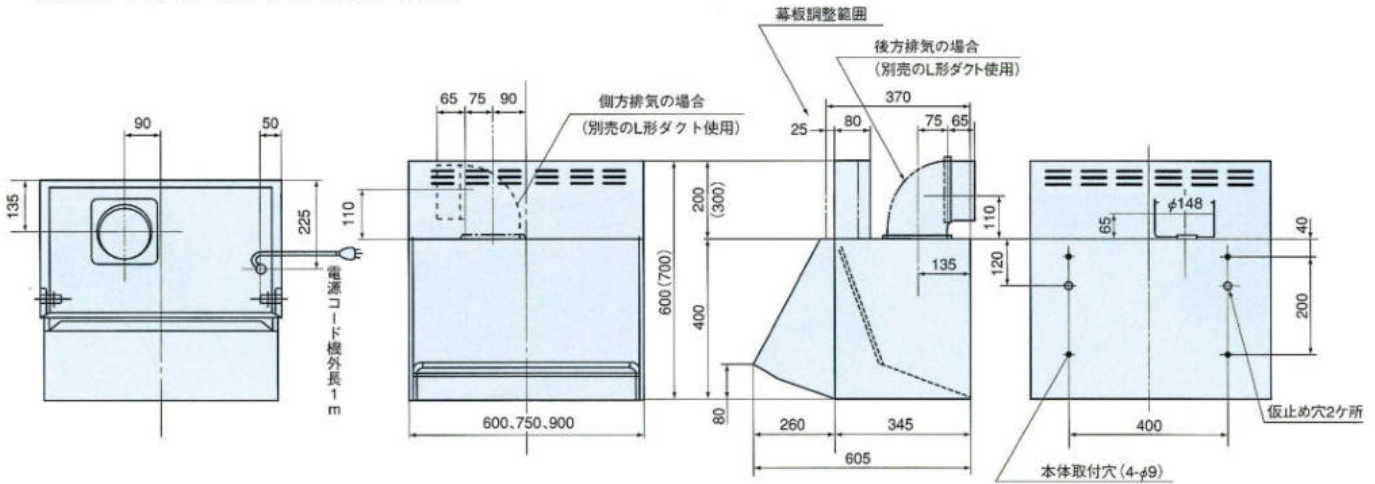

ガスレンジ

CA5R (EA5R)

連続放電式点火/立消え安全装置付

電源100V

消費電力 85W (TBR-312CA4S)

1200W (TBR-312EA4S)

ガス消費量 (kW)

コンロ: 右2.67 左4.77 後1.31

グリル: 2.27

オープン: 6.16 (13A)

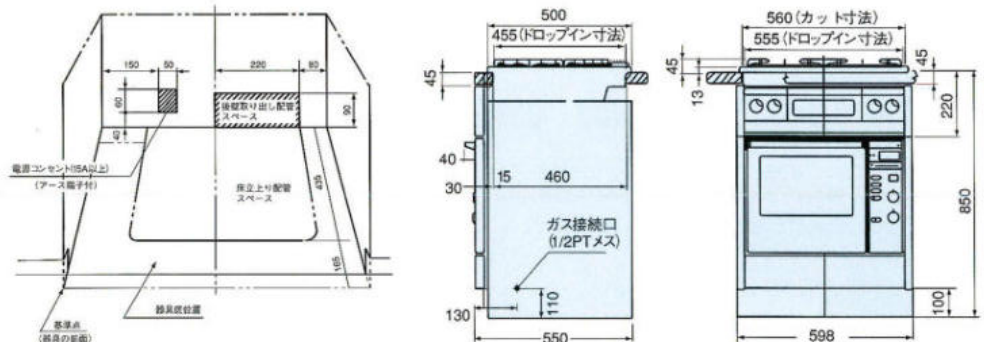

HDR-1251S

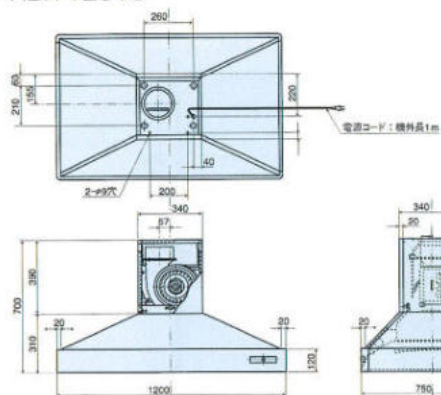

DUM-3A-601/751/901V

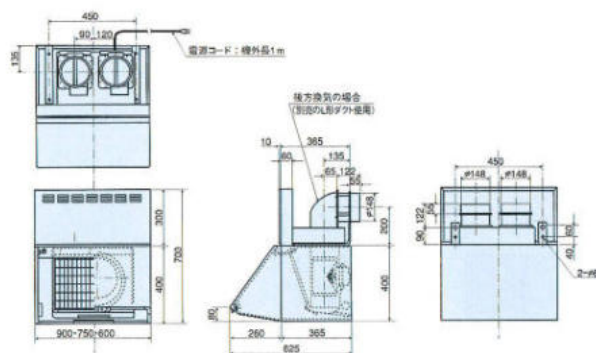

TPR-3S-903S

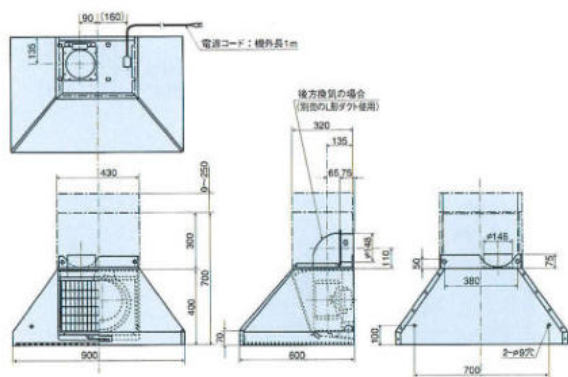

SSR-3R

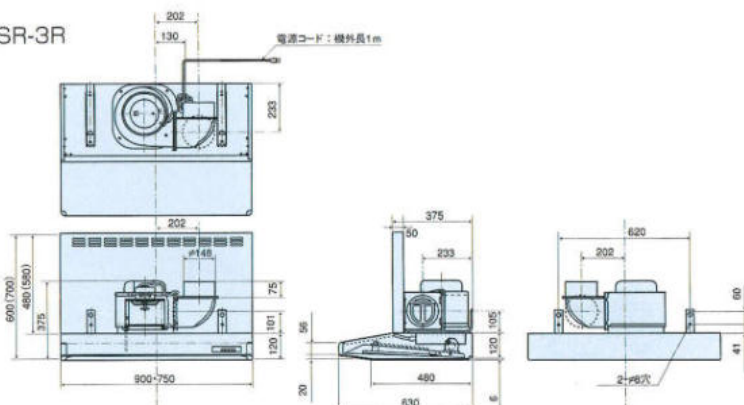

FCR-3R-903/753/603 (9037/7537/6037)

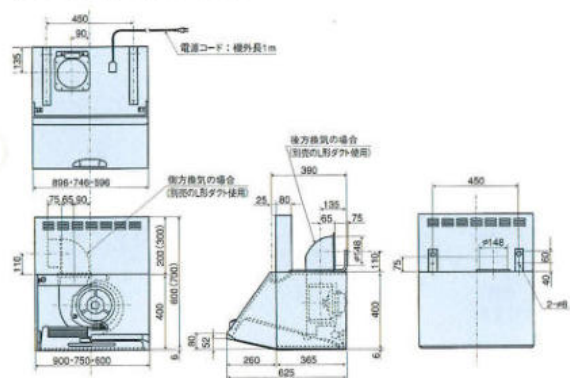

FDR-4C

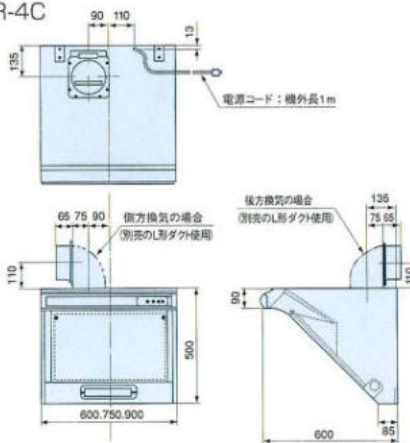

FH-602

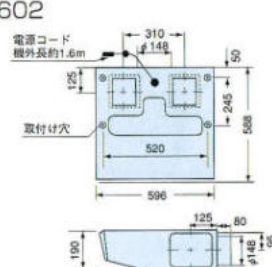

グリル付クックトップ

30A5R

連続放電式点火/立消え安全装置付

ガス消費量 (kW)

右2.67 左4.77 後1.31

グリル：2.27(13A)

ガス配管工事

●ガス接続は金属可とう管又は、金属管接続をしてください。

●接続工事については、ガス供給事業者の指定する工事店にご依頼ください。

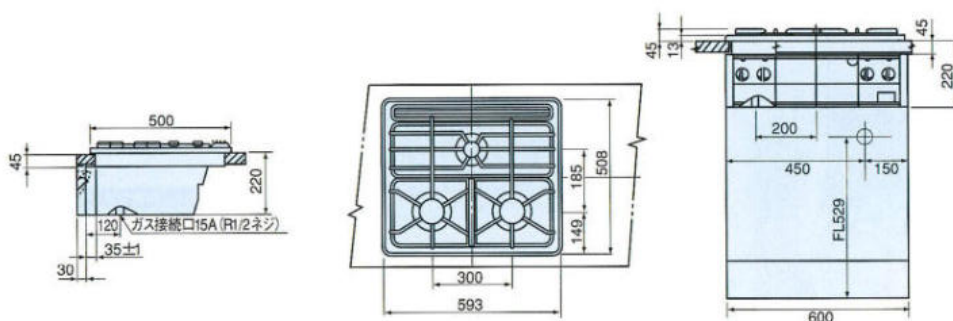

大型食器乾燥機

N-451MVD・N-451BVD

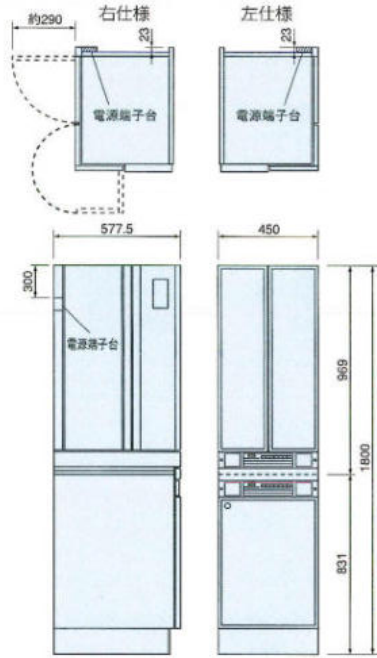

N-451MVD (ミドル)

N-451BVD (フローア)

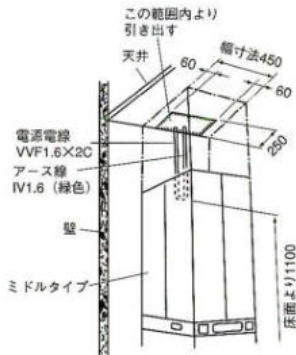

※ミドルの扉開閉面積への吊戸棚設置の際は間口300mm床より1800mmのスペースを確保してください。

●大型食器乾燥機ミドルタイプは420/415W(AC100V・50/60Hz)です。突入時(スイッチを入れた直後)約9アンペア流れますので電気容量にご配慮ください。

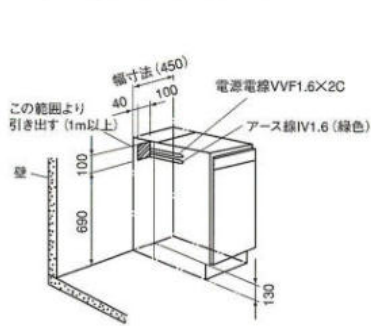

●大型食器乾燥機フロアタイプの定格消費電力は305W(AC100V・50/60Hz)です。突入時(スイッチを入れた直後)約7アンペア流れますので電気容量にご配慮ください。

冷蔵庫

NR-E48APX 有効内容量 480ℓ

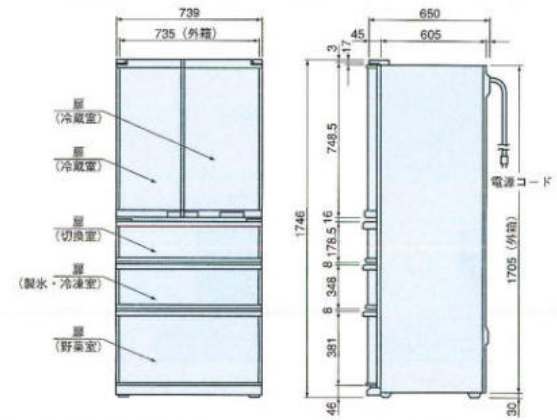

冷蔵庫の設置スペースを確認してください。幅750mm以上×奥行600mm以上×高さ1850mm以上必ず確保してください。
●冷蔵庫には放熱のための空間が必要です。(斜線部分)放熱スペースが不十分だと、冷却性能が悪くなったり、場合によっては故障の原因になります。

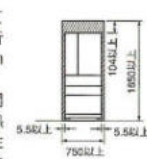

●電源コンセントの位置は、奥の壁の斜線部に設けこれに電源電線、アース線(別売)を接続してください。
●アース端子埋込み型コンセントをご使用ください。

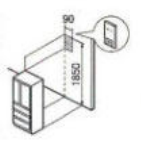

NR-D36VPX・NR-DL36VPX 有効内容量 355ℓ 製品重量 77kg

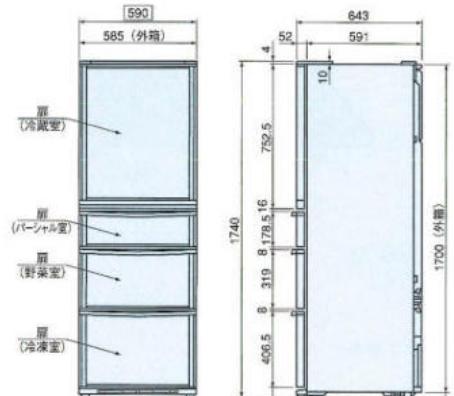

冷蔵庫の設置スペースを確認してください。幅600mm以上×奥行600mm以上×高さ1940mm以上必ず確保してください。
●冷蔵庫には放熱のための空間が必要です。(斜線部分)放熱スペースが不十分だと、冷却性能が悪くなったり、場合によっては故障の原因になります。

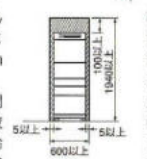

●電源コンセントの位置は、奥の壁の斜線部に設けこれに電源電線、アース線(別売)を接続してください。
●アース端子埋込み型コンセントをご使用ください。

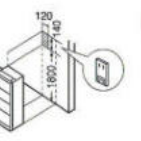

プルオープン食器洗い乾燥機

NP-P45X1P1AA
NP-P45X1S1AA

単相100V 消費電力最大900/920W (50/60Hz) 標準総使用水量 約14ℓ

※キッチン高さ850mmの場合の寸法です。()内はキッチン高さ800mmの場合。

※キッチンの奥行は65cm以上が必要です。

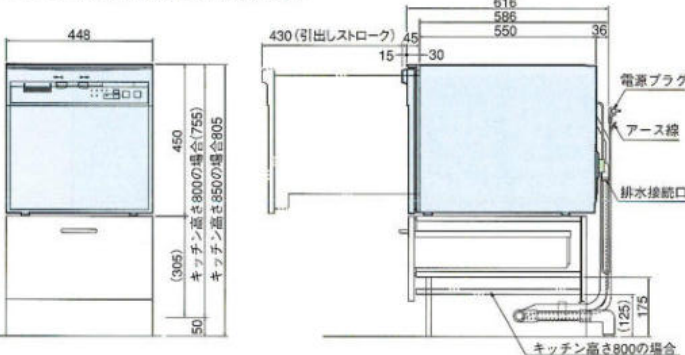

床立上げの配管例 (キッチン奥行65cmの場合)

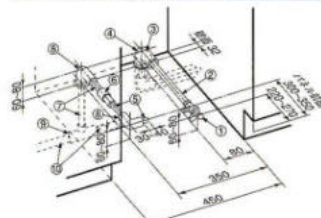

- 給湯・給水(耐熱配管)給湯の場合は耐熱配管
- ① アングル形止水栓(ハンドル式・固定ゴマタイプ)
 - ② 給湯(給水)管硬質塩化ビニルライニング管(相当品)
 - ③ Rc1/2エルボ
 - ④ 断熱材(φ48)

排水(耐熱塩ビ使用のこと)

- ⑤ 排水管 HT20
- ⑥ 排水用ソケット 25×20
- ⑦ 排水管 HT25
- ⑧ エルボ
- ⑨ チューブ 40×25
- ⑩ VP40

※排水管⑤の長さはキッチン奥行=65cm基準です。キッチン奥行に合わせて調節してください。

壁出しの配管例 (キッチン奥行65cmの場合)

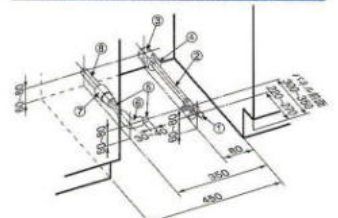

- 給湯・給水(耐熱配管)給湯の場合は耐熱配管
- ① アングル形止水栓(ハンドル式・固定ゴマタイプ)
 - ② 給湯(給水)管硬質塩化ビニルライニング管(相当品)
 - ③ Rc1/2ソケット
 - ④ 断熱材(φ48)

排水(耐熱塩ビ使用のこと)

- ⑤ 排水管 HT20
- ⑥ エルボ
- ⑦ 排水用ソケット 25×20
- ⑧ 排水管 HT25

※排水管⑤の長さはキッチン奥行=65cm基準です。キッチン奥行に合わせて調節してください。

ビルトイン食器洗い乾燥機

NP-U30A1P1AA

単相100V
消費電力量大
1213/1210W (60/50Hz)
標準総使用水量 約23ℓ

※斜線内にアースターミナル付埋込みコンセント(125V・15A)を設置してください。

床立上げの配管例

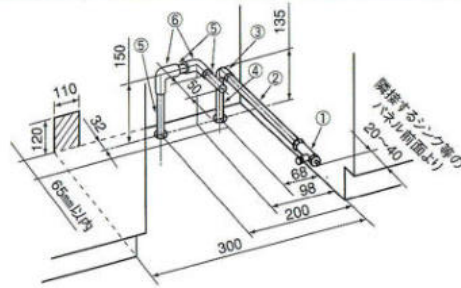

給水(給湯の場合は耐熱配管)

- ①ドライバー用アングル型止水栓
- ②硬質塩化ビニルライニング鋼管
- ③PS1/2エルボ
- ④硬質塩化ビニルライニング鋼管相当品

排水(耐熱塩ビ使用のこと)

- ⑤HT20相当品
- ⑥エルボ

壁出しの配管例

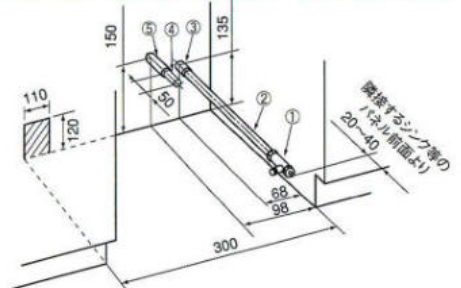

給水(給湯の場合は耐熱配管)

- ①ドライバー用アングル型止水栓
- ②硬質塩化ビニルライニング鋼管相当品
- ③PS1/2ソケット

排水(耐熱塩ビ使用のこと)

- ④HT20相当品
- ⑤ソケット

BP-450B
NP-5700BW

単相100V
消費電力量大
1230/1201W (60/50Hz)
標準総使用水量 約18ℓ

※斜線内にアースターミナル付埋込みコンセント(125V・15A)を設置してください。

床立上げの配管例 (排水管を上にしてください)

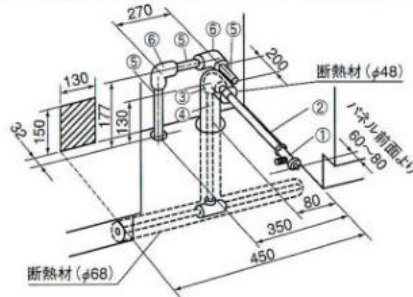

給水(給湯の場合は耐熱配管)

- ①ドライバー用アングル型止水栓
- ②硬質塩化ビニルライニング鋼管相当品(フレキシブルホースでも使用できます。)
- ③Rc1/2エルボ
- ④硬質塩化ビニルライニング鋼管相当品(断熱材巻付けφ48)

排水(耐熱塩ビ使用のこと)

- ⑤HT20相当品
- ⑥エルボ

壁出しの配管例 (排水管を上にしてください)

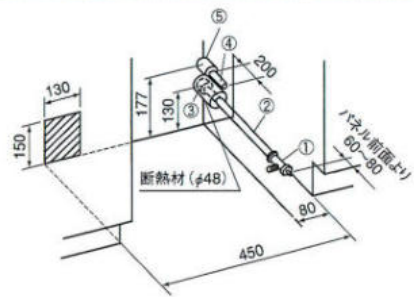

給水(給湯の場合は耐熱配管)

- ①ドライバー用アングル型止水栓
- ②硬質塩化ビニルライニング鋼管相当品(フレキシブルホースでも使用できます。)
- ③Rc1/2ソケット
- ④HT20相当品
- ⑤ソケット

排水(耐熱塩ビ使用のこと)

- ⑥断熱材巻付けφ48

NP-9200BP-0

単相100V
消費電力量大
1240/1250W (60/50Hz)
標準総使用水量 約29ℓ

※斜線内にアースターミナル付埋込みコンセント(125V・15A)を設置してください。

床立上げの配管例 (排水管を上にしてください)

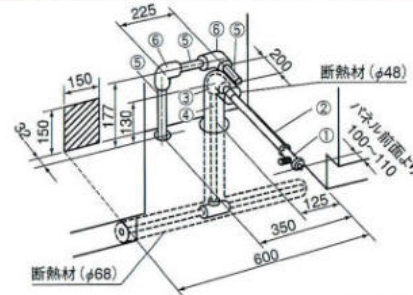

給水(給湯の場合は耐熱配管)

- ①ドライバー用アングル型止水栓
- ②硬質塩化ビニルライニング鋼管相当品(フレキシブルホースでも使用できます。)
- ③Rc1/2エルボ
- ④硬質塩化ビニルライニング鋼管相当品(断熱材巻付けφ48)

排水(耐熱塩ビ使用のこと)

- ⑤HT20相当品
- ⑥エルボ

壁出しの配管例 (排水管を上にしてください)

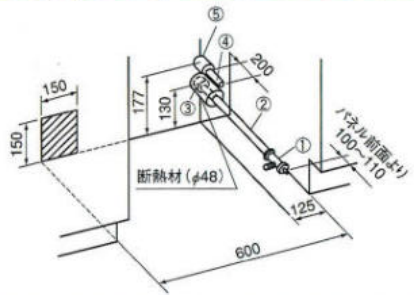

給水(給湯の場合は耐熱配管)

- ①ドライバー用アングル型止水栓
- ②硬質塩化ビニルライニング鋼管相当品(フレキシブルホースでも使用できます。)
- ③Rc1/2ソケット
- ④HT20相当品
- ⑤ソケット

排水(耐熱塩ビ使用のこと)

- ⑥断熱材巻付けφ48

ビルトイン食器乾燥機

NSD-454BD

単相 100V/消費電力230W 標準食器量5~6人分

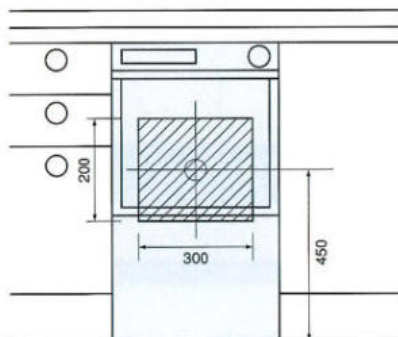

※斜線内に端子付コンセントを設置してください。

蛍光灯付吊戸棚 90TMF

照明器具 20W

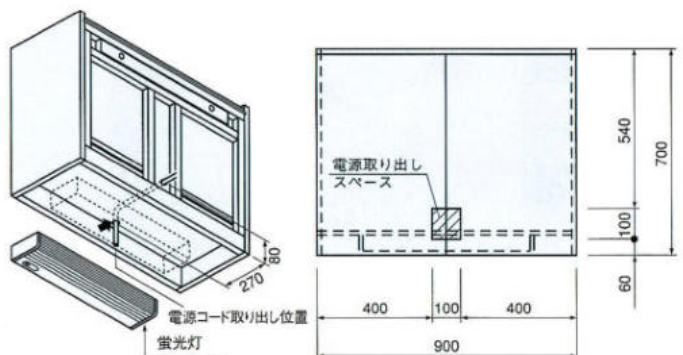

炊飯器台付キャビネット (45BDS、45KDS)

ビルトイン食器乾燥機と同様の上図斜線内に電源コード(壁より1m以上)を引き出してください。(キャビネット内にコンセントが付属されています。)