

Compact kitchen **NEW**

コンパクトキッチン ※専用カタログを用意しておりますので別途ご請求ください。

「私」を満たす空間が生きる。

一人ひとりの暮らしを、もっと素敵にあなたらしくクリエイティブしてほしい。そんな思いを機能とデザインに込めて、ニューコンパクトキッチンが生まれました。ボディは小さくても、ビッグな機能と上質のデザインが自慢。アンダーロッカーなど新しい便利アイテムもプラスして、快適なクッキングと、あなたらしさでいっぱい毎日を実現します。アパートやリゾートマンションなど限られた空間を最大限に生かし、暮らしを真の豊かさで満たす愉しさを実感できる新しい定番です。

イエロー (KY 1800mm)



●シンク

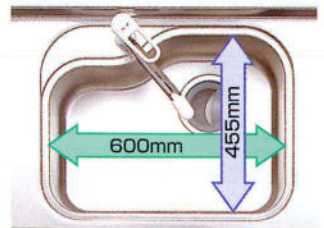

従来のシンクより30%もワイド

ジャンボKシンク

幅600mm・奥行455mmのジャンボシンク。コンパクトタイプのキッチンでは抜群の広さを誇るおしゃれなKシンク。

■キッチンサイズ

1650・1800・1950mm

●エンドパネル



側面がオープンの場合扉とカラーが揃います。

セット合計価格 **¥509,800**
アンダーロッカータイプ・1800mm人工大理石トップ・シロッコファン・食器洗い乾燥機・シャワーヘッド付シングルレバー水栓・グリル付2口コンロ・エンドパネル・(施工費・調味料ボックス・テーブル・椅子は含まれていません。)

●ワークトップ

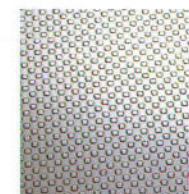

ステンレスワークトップ (エンボス)



人工大理石(グレー)

居心地のよいキッチンづくりの主役。熱や汚れに強いステンレスと、インテリア性に優れた人工大理石をベストセレクト。



さまざまな調理家電

電気鍋、カセットコンロ、ウォーマーなど、卓上家電をまるごと収納できます。心配だった安全性もぐんと高まります。

かさばる保存食品

上から出し入れできるアンダーロッカーは、重くてかさばる缶ビールや缶詰類など、保存食品のストックに最適です。

季節使いの調理器具

収納場所に困っていた土鍋やパスタ鍋、すきやき鍋など、季節やイベントなどの折りに使う調理器具の収納に便利です。

●ドアカラー

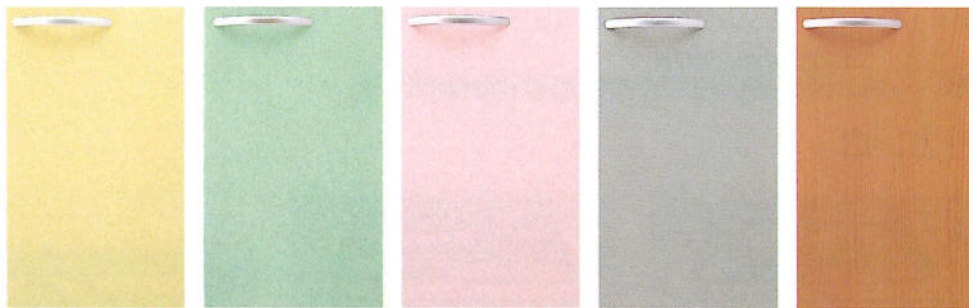

イエロー(KY)

グリーン(KG)

ピンク(KP)

グレー(KS)

木目(KM)

■グリーン (KG 1650mm)



セット合計価格 **¥304,600**
 アンダーストックタイプ・1650mm・ステンレストップ・2口ガスコンロ(グリルなし)・シングルレバー水栓・フードボックス
 (施工費・キッチンパネル・サポート用品は含まれていません。)

■ピンク (KP 2100mm)



セット合計価格 **¥474,400**
 アンダーストックタイプ・1650mm・ステンレストップ・450mm収納庫・冷蔵庫・シングルレバー水栓・2口プロレートヒーター(上面操作)・フロベラファンフード・ミドル吊戸棚(施工費・キッチンパネルは含まれていません。)

コンパクトキッチン

■グレー (KS 1650mm)



セット合計価格 **¥256,800**
 1650mm・ステンレストップ・ガス2口コンロ(上面操作)・フードボックス・ミドル吊戸棚・シングルレバー水栓
 (施工費・キッチンパネルは含まれていません。)

■木目 (KM 1800mm)



セット合計価格 **¥223,100**
 1800mmステンレストップ(ガスセットフリー)・シングルレバー水栓・フードボックス・防熱板
 (施工費・キッチンパネル・ガステーブルは含まれていません。)

Compact kitchen **NEW**

コンロその他/価格表

コンパクトキッチン

■コンロ



ガスコンロ2口(グリル付)
RBG-20KS ¥60,000
間口450mm



ガスコンロ2口(グリルなし)
RBT-20KS ¥52,000
間口450mm



ガスコンロ2口(上面操作)
RBD-421S ¥49,800
間口450mm



ガスコンロ1口(上面操作)
RBD-311 ¥25,000
間口300mm



ガスコンロ3口(グリル付)
PKD-36CGR1B ¥77,000
間口600mm
キッチンサイズ1800mm・1950mm



電気2口コンロ(グリル付)
SPH-222GS ¥115,000
間口450mm 単相200V



電気2口コンロ(グリルなし)
SPH-222NS ¥80,000
間口450mm 単相200V



電気2口コンロ(上面操作)
SPH-232S ¥52,000
間口450mm 単相200V



電気1口コンロ(上面操作)
SPH-131S ¥17,500
間口300mm 単相100V



IHクッキングヒーター
KZ-110A ¥30,000
間口300mm 単相100V



水切りプレート(Kシンク用)
MP-5 ¥5,800



防熱板
FS500 ¥10,000

■サポート用品

■水栓



抽斗トレイ(300用)
SOS-TA30 HO・FW ¥2,250
215×428×65

抽斗トレイ(450用)
SOS-TA45 HO・FW ¥2,250
365×428×65



シングルレバー水栓(上吐水)
FM237H ¥16,000

■食器洗い乾燥機



食器洗い乾燥機
DW-S31B(K)ブラック
¥108,000

別売部品 Y管排水ホースDWP-S1H ¥1,500
グリル DWP-S3 ¥5,000
排水分岐管 DWP-S7 ¥2,000
※価格(¥108,000)には別売部品は含まれていません

■冷蔵庫

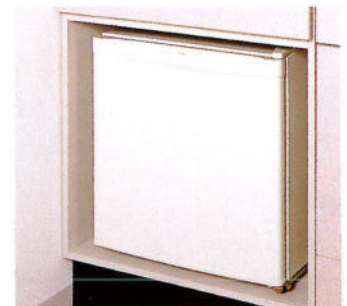

冷蔵庫
幅460×奥行496×高さ488mm
¥39,500

有効内容量 40L
※冷蔵庫の扉は右開きのみです。

	2100mm		1950mm		1800mm		1650mm		1500mm		1200mm	
	アンダーstockerタイプ	標準タイプ	アンダーstockerタイプ	標準タイプ	アンダーstockerタイプ	標準タイプ	アンダーstockerタイプ	標準タイプ	アンダーstockerタイプ	標準タイプ	アンダーstockerタイプ	標準タイプ
ガス3口コンロ グリル付	¥292,100	¥237,100	¥280,200	¥228,500	¥273,400	¥221,800	—	—	—	—	—	—
ガス2口コンロ グリル付	—	—	¥264,400	¥206,100	¥254,200	¥199,200	¥247,600	¥192,700	¥241,000	¥187,100	—	—
ガス2口コンロ グリルなし	—	—	¥256,400	¥198,100	¥246,200	¥191,200	¥239,600	¥184,700	¥233,000	¥179,100	—	—
電気2口コンロ グリル付	—	—	¥319,400	¥261,100	¥309,000	¥254,200	¥302,600	¥247,700	¥296,000	¥242,100	—	—
電気2口コンロ グリルなし	—	—	¥284,400	¥226,100	¥274,200	¥219,200	¥267,600	¥212,700	¥261,000	¥207,100	—	—
ガス2口コンロ 上面操作	—	—	¥255,300	¥194,800	¥245,100	¥187,900	¥238,500	¥181,400	¥231,900	¥175,800	¥173,000 (1口コンロ)	¥135,800 (1口コンロ)
電気2口コンロ 上面操作	—	—	¥257,500	¥197,000	¥247,300	¥190,100	¥240,700	¥183,600	¥234,100	¥178,000	¥165,500 (1口コンロ)	¥128,100 (1口コンロ)
IHヒーター(1口)	—	—	—	—	—	—	—	—	—	—	¥178,000	¥140,600
人工大理石 ワークトップ差額	+¥44,000		+¥42,000		+¥40,000		+¥38,000		+¥36,000		+¥32,000	

	2100mm		1950mm		1800mm		
食器洗淨機付							
	アンダーstockerタイプ	標準タイプ	アンダーstockerタイプ	標準タイプ	アンダーstockerタイプ	標準タイプ	
	ガス2口コンロ グリル付	¥407,600	¥352,600	¥379,900	¥321,600	¥369,600	¥314,600
	ガス2口コンロ グリルなし	—	—	¥371,900	¥313,600	¥361,600	¥306,600
	電気2口コンロ グリル付	—	—	¥434,900	¥376,600	¥424,600	¥369,600
電気2口コンロ グリルなし	—	—	¥399,900	¥341,600	¥389,600	¥334,600	

品番構成

CKP-195KSLA

コンパクトキッチン

扉カラー
 KP: ピンク
 KG: グリーン
 KN: グレー
 KY: イエロー
 KM: 木目

サイズ (開口寸法)
 210: 2100mm
 195: 1950mm
 180: 1800mm
 165: 1650mm
 150: 1500mm
 120: 1200mm

シンク仕様
 K: Kシンクスタンダード
 M: Mシンクスタンダード
 KV: Kシンク食洗付
 KR: Kシンク冷蔵庫付
 MR: Mシンク冷蔵庫付
 KVR: Kシンク食洗・冷蔵庫付
 KLV: Kシンクアンダーstocker付
 MLU: Mシンクアンダーstocker付
 KVLU: Kシンク食洗・アンダーstocker付
 KVRU: Mシンク食洗・冷蔵庫・アンダーstocker付
 KD: Kシンクコンロフリータイプ
 KUD: Kシンクコンロフリータイプ・アンダーstocker付

天板・シンク位置
 SL: ステンレス左水槽
 SR: ステンレス右水槽
 ML: 人工大理石左水槽
 MR: 人工大理石右水槽

燃焼機器
 A: RBT-20KS (2口ガスグリル無)
 B: RBG-20KS (2口ガスグリル付)
 C: RBD-311 (1口ガス上面操作)
 D: RBD-421S (2口ガス上面操作)
 E: SPH-222NS (2口電気グリル無)
 F: SPH-222GS (2口電気グリル付)
 G: SPH-232S (2口電気上面操作)
 H: SPH-131S (1口電気上面操作)
 I: KZ-110A (1口IH上面操作)
 J: PKD-36CGR1B (3口ガスグリル付)

	2100mm		1950mm		1800mm		1650mm		1500mm		1200mm	
冷蔵庫付												
	アンダーstockerタイプ	標準タイプ	アンダーstockerタイプ	標準タイプ	アンダーstockerタイプ	標準タイプ	アンダーstockerタイプ	標準タイプ	アンダーstockerタイプ	標準タイプ	アンダーstockerタイプ	標準タイプ
	ガス2口コンロ 上面操作	—	—	¥280,500	¥236,500	¥270,300	¥229,600	¥263,700	¥223,100	¥257,100	¥217,500	¥176,200 (1口コンロ)
	電気2口コンロ 上面操作	—	—	¥282,700	¥238,700	¥272,500	¥231,800	¥265,900	¥225,300	¥259,300	¥219,700	¥168,700 (1口コンロ)
	IHヒーター(1口)	—	—	—	—	—	—	—	—	—	—	¥181,200
食器洗淨機 組み込み差額	—	—	+¥115,500		+¥115,400		—	—	—	—	—	—

	2100mm		1950mm		1800mm		1650mm	
コンロフリータイプ								
	アンダーstockerタイプ	標準タイプ	アンダーstockerタイプ	標準タイプ	アンダーstockerタイプ	標準タイプ	アンダーstockerタイプ	標準タイプ
	—	—	¥208,600	¥151,400	¥198,600	¥144,700	¥192,000	¥138,200

*コンロフリータイプはステンレスワークトップのみです。

*イラストはすべてアンダーstocker仕様です。(1200mm冷蔵庫付を除く)

Compact kitchen **NEW**

吊戸棚・カウンター・収納価格表/施工寸法図

コンパクトキッチン

吊戸棚							
品番	■■■T-90T	■■■T-75T	■■■T-60T1・R(L) ■■■T-60T1R(L)・JL(R)	■■■T-45T・R(L) ■■■T-45TR(L)・JL(R)	■■■T-30T・R(L) ■■■T-30TR(L)・JL(R)	不燃仕様	
サイズ	900×360×500	750×360×500	600×360×500	450×360×500	300×360×500	不燃仕様	
価格	¥30,400	¥27,000	¥21,600	¥26,200	¥18,000	¥23,000	¥20,000
セミロング吊戸棚							
品番	■■■T-90TM	■■■T-75TM	■■■T-60TM1・R(L) ■■■T-60TM1R(L)・JL(R)	■■■T-45TM・R(L) ■■■T-45TMR(L)・JL(R)	■■■T-30TM・R(L) ■■■T-30TMR(L)・JL(R)	不燃仕様	
サイズ	900×360×700	750×360×700	600×360×700	450×360×700	300×360×700	不燃仕様	
価格	¥35,000	¥31,000	¥25,800	¥32,800	¥20,600	¥26,600	¥23,400
ロング吊戸棚				水切付吊戸棚			
品番	■■■T-90TL	■■■T-75TL	■■■T-60TL	■■■T-45TL・R(L) ■■■T-30TL・R(L)	■■■T-90TLM	■■■T-75TLM	
サイズ	900×360×900	750×360×900	600×360×900	450×360×900	300×360×900	900×360×900	750×360×900
価格	43,400	¥39,000	¥35,600	¥26,800	¥23,100	¥61,200	¥56,000
ロングガラス吊戸棚				蛍光灯付吊戸棚		ダウンウォール用吊戸棚	
品番	■■■T-90TLG	■■■T-60TLG	■■■T-45TLG	■■■T-30TLG	■■■T-90TMF	■■■T-90TMD	
サイズ	900×360×900	600×360×900	450×360×900	300×360×900	900×360×700	900×360×700	
価格	¥70,000	¥55,300	¥40,000	¥33,100	¥52,800	¥37,300	

カウンタータイプ

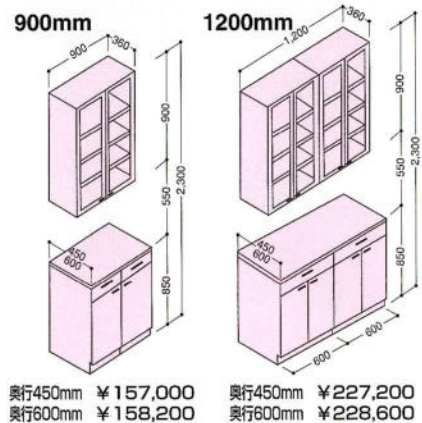

カウンター+収納タイプ

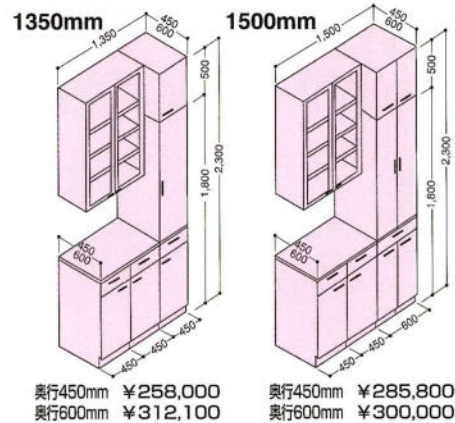

収納タイプ

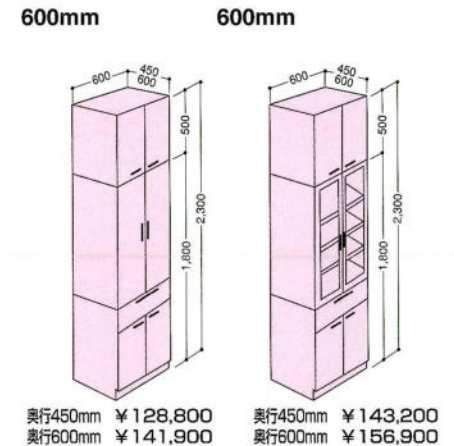
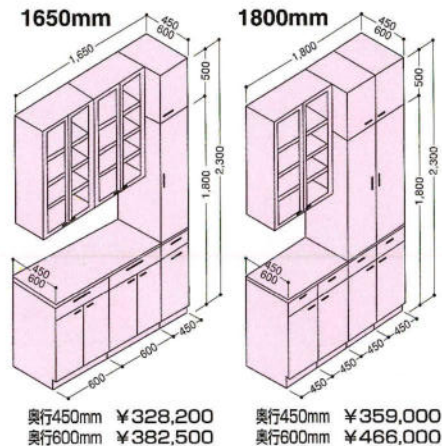
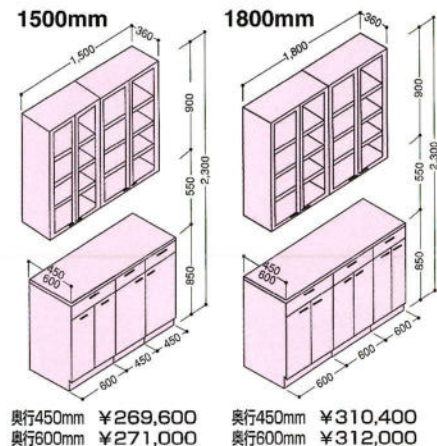
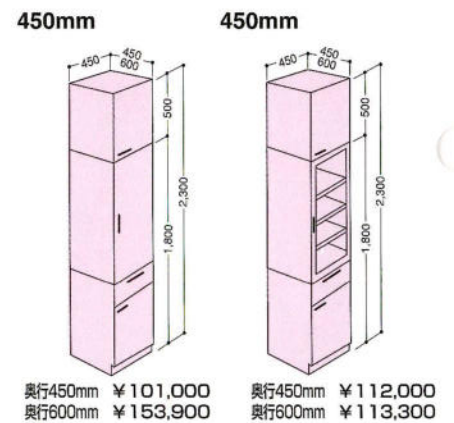

2100mm

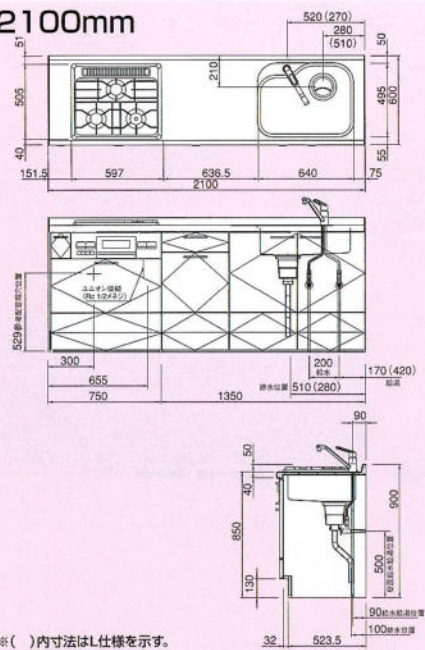

※()内寸法はL仕様を示す。

1950mm

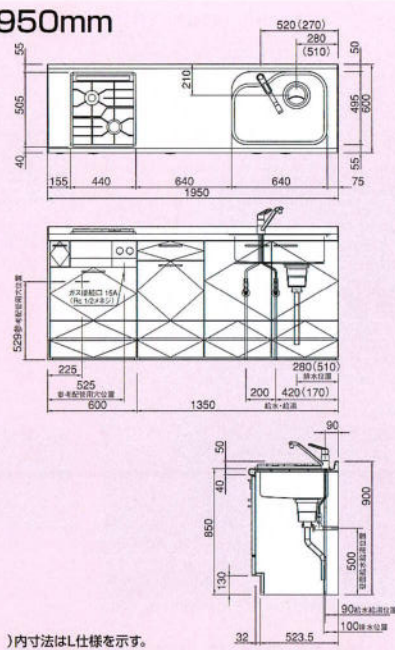

※()内寸法はL仕様を示す。

1800mm

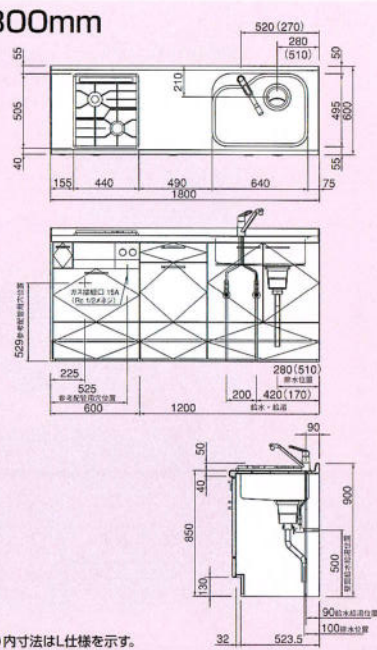

※()内寸法はL仕様を示す。

1650mm

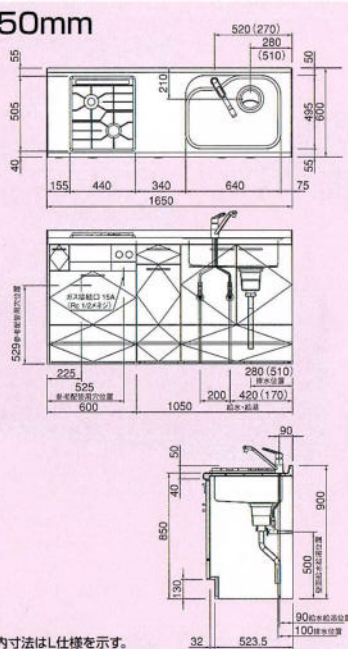

※()内寸法はL仕様を示す。

1500mm

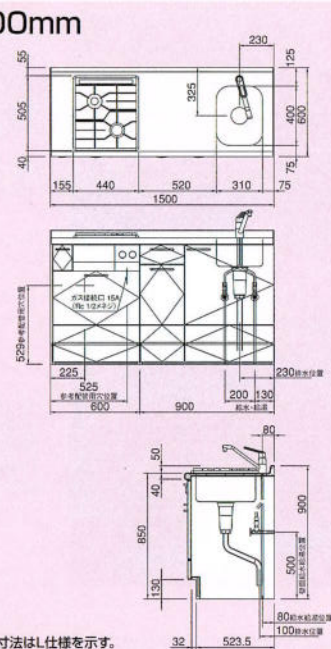

※()内寸法はL仕様を示す。

1200mm

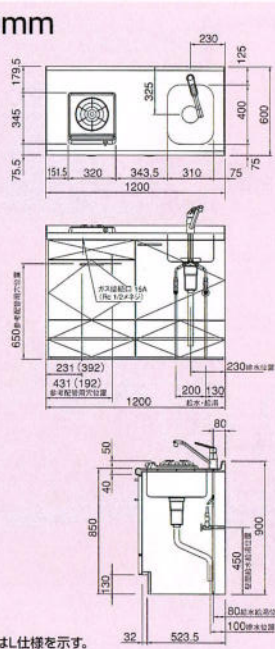

※()内寸法はL仕様を示す。

コンロフリータイプ

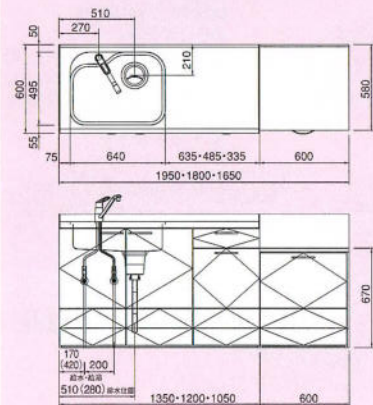

※()内寸法はR仕様を示す。

食器洗浄機組み込みの場合

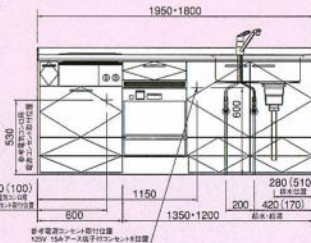

※()内寸法はL仕様を示す。

冷蔵庫組み込みの場合

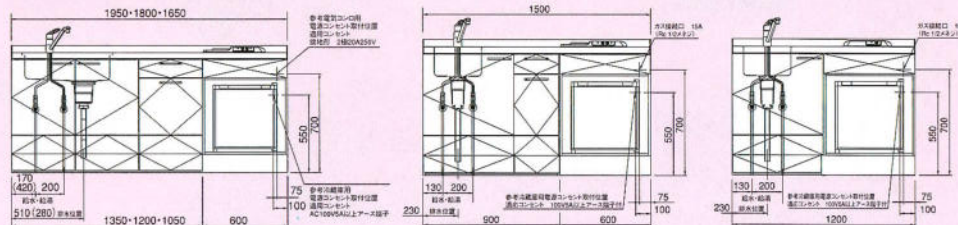

※()内寸法はR仕様を示す。 ※1200mmのアンダーstockerタイプはありません。

Kitchen set

ホーローキッチン

キッチンセット



ホーロー ニュークリスタル ライトグレー CL

◀写真のセット例

流し台CL-180JR
隣調理台CL-71C
ガスキャビネット
調理台CL-30B
吊戸棚CL-60TLG・CL-71TCM
収納庫CL-60TMU・CL-60TDG
・CL-45TMU・CL-45TDG
レンジフードSKV-90G・FN-9G

- ホーローキャビネット
- 前面ホーロー
- 4段引出し
- 大型ゴミ収納器
- SUS304
- (18-8ステンレストップ)
(ガス台、ガスキャビネットは
SUS430/18ステンレスです)
- スプーンケース
- スライド蝶番



セット合計価格

¥677,600

3117×2067mm

(施工費及びテーブル、椅子、水栓金具は含まれていません。)



ホーロー ニュークリスタル ハーベストベージュ CB

◀写真のセット例

流し台CB-165JR
ガスキャビネット
調理台CB-30B
吊戸棚CB-150T・CB-90TCG
・CB-60TCG・CB-30TML
収納庫CB-60TMU・CB-60TDG
レンジフードSKV-75B・FN-7B

- ホーローキャビネット
- 前面ホーロー
- 4段引出し
- 大型ゴミ収納器
- SUS304
- (18-8ステンレストップ)
(ガス台、ガスキャビネットは
SUS430/18ステンレスです)
- スプーンケース
- スライド蝶番



セット合計価格

¥524,600

3150mm

(施工費及びテーブル、椅子、水栓金具は含まれていません。)

※写真の取手デザインは変更されています。



ホーロー ニュークリスタル クリアホワイト CW

◀写真のセット例

流し台CW-165JR
ガスキャビネット
調理台CW-30B
吊戸棚CW-150T・CW-90TCG
・CW-60TCG・CW-30TML
収納庫CW-45TMU・CW-45TDG
レンジフードSKV-75A・FN-7A

- ホーローキャビネット
- 前面ホーロー
- 4段引出し
- 大型ゴミ収納器
- SUS304
- (18-8ステンレストップ)
(ガス台、ガスキャビネットは
SUS430/18ステンレスです)
- スプーンケース
- スライド蝶番

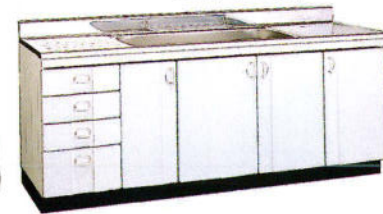

セット合計価格

¥497,600

3000mm

(施工費及びテーブル、椅子、水栓金具は含まれていません。)

※写真の取手デザインは変更されています。

※各商品の写真は総てライトグレー色です。
ハーベストベージュCBとクリアホワイトCWの色は左ページでご確認ください。
品番はライトグレーCL、ハーベストベージュCB、クリアホワイトCWの順です。



流し台 (ジャンボ水槽)
CL-195J
CB-195J
CW-195J
1950×560×800
¥135,000
中央水槽のため左・右水槽はございません。



流し台 (W水槽)
CL-180W
CB-180W
CW-180W
1800×560×800
¥124,800
左・右水槽がございます。



流し台 (ジャンボ水槽)
CL-180J
CB-180J
CW-180J
1800×560×800
¥119,500
左・右水槽がございます。



流し台 (ジャンボ水槽)
CL-165J
CB-165J
CW-165J
1650×560×800
¥110,000
左・右水槽がございます。



流し台 (W水槽)
CL-150W
CB-150W
CW-150W
1500×560×800
¥108,800
左・右水槽がございます。



流し台
CL-150S
CB-150S
CW-150S
1500×560×800
¥103,000
左・右水槽がございます。



流し台
CL-120S
CB-120S
CW-120S
1200×560×800
¥85,800
左・右水槽がございます。



CL-105S
CB-105S
CW-105S
1050×560×800
¥79,800
左・右水槽がございます。



調理台
CL-60B
CB-60B
CW-60B
600×560×800
¥42,800



調理台
CL-60BD
CB-60BD
CW-60BD
600×560×800
¥58,000



米びつ付調理台
CL-60BR
CB-60BR
CW-60BR
600×560×800
¥54,800
米びつ容量13kg



調理台
CL-40B
CB-40B
CW-40B
400×560×800
¥31,300

米びつ ¥11,500
RM-140(米びつ容量13kg)
※30B(300?m)
調理台には
セットできません。

CL-40B
CB-40B
CW-40B
400×560×800
¥31,300

CL-30B
CB-30B
CW-30B
300×560×800
¥27,800



ガス台
CL-100G
CB-100G
CW-100G
1000×545×620
¥46,000



CL-60G
CB-60G
CW-60G
600×545×620
¥29,800



ガスキャビネット
ガス台
CL-60GN
CB-60GN
CW-60GN
600×550×620
¥30,000

ガスキャビネット
2口コンロ
URG-645S
600×550×180
¥63,000

隅調理台
CL-71C
CB-71C
CW-71C
717×717×800
¥54,000

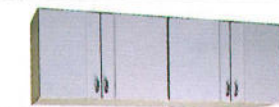

吊戸棚
CL-165T
CB-165T
CW-165T
1650×367×500
¥46,800

CL-90T
CB-90T
CW-90T
900×367×500
¥28,500

CL-40T
CB-40T
CW-40T
400×367×500
¥16,000



セミロング吊戸棚
CL-120TM
CB-120TM
CW-120TM
1200×367×633
¥39,800

CL-45TM
CB-45TM
CW-45TM
450×367×633
¥18,800



隅吊戸棚
CL-71TC
CB-71TC
CW-71TC
717×717×500
¥33,000

CL-150T
CB-150T
CW-150T
1500×367×500
¥39,800

CL-70T
CB-70T
CW-70T
700×367×500
¥24,000

CL-35T
CB-35T
CW-35T
350×367×500
¥15,500

CL-90TM
CB-90TM
CW-90TM
900×367×633
¥31,800

CL-30TM
CB-30TM
CW-30TM
300×367×633
¥15,500

CL-120T
CB-120T
CW-120T
1200×367×500
¥34,800

CL-60T
CB-60T
CW-60T
600×367×500
¥23,000

CL-30T
CB-30T
CW-30T
300×367×500
¥14,500

CL-60TM
CB-60TM
CW-60TM
600×367×633
¥25,500

※45TM・30TMは
左開き扉もございます。

※30Tは左開き扉もございます。

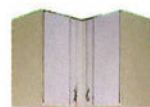

セミロング
隅吊戸棚
CL-71TCM
CB-71TCM
CW-71TCM
717×717×633
¥34,500



ロングガラス
吊戸棚
CL-60TLG
CB-60TLG
CW-60TLG
600×367×900
¥43,000
(木製扉)



中棚ガラス吊戸棚
CL-90TCG
CB-90TCG
CW-90TCG
900×274×400
¥35,500
(木製扉)

中棚ガラス吊戸棚
CL-60TCG
CB-60TCG
CW-60TCG
600×274×400
¥23,000
(木製扉)



収納庫 (上台)
CL-60TMU
CB-60TMU
CW-60TMU
600×555×633
¥35,000

収納庫 (ガラス戸下台)
CL-60TDG
CB-60TDG
CW-60TDG
600×555×1667
¥97,000



収納庫 (上台)
CL-45TMU
CB-45TMU
CW-45TMU
450×555×633
¥28,000

収納庫 (ガラス戸下台)
CL-45TDG
CB-45TDG
CW-45TDG
450×555×1667
¥77,000

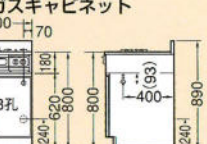
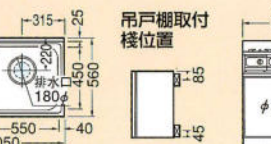
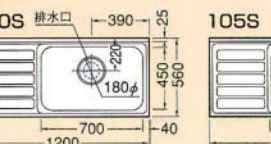
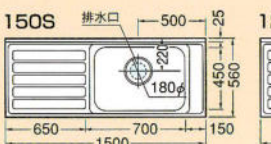
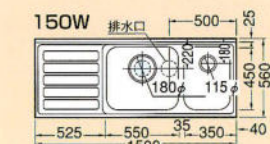
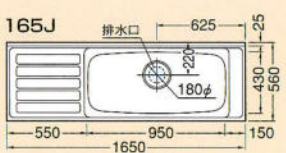
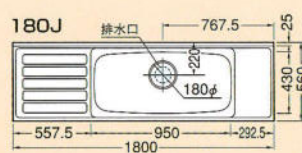
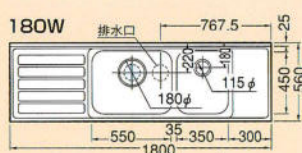
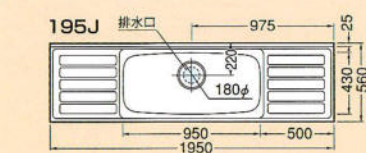

キッチンセット(規格品)／ホーローキッチン

Kitchen set

ホーローキッチン・木製キッチン

キッチンセット



ホーローキッチン

シンプルで美しいデザインと明るいアイボリーがナチュラルなイメージを醸し出します。

ホーローセラ HS

◀写真のセット例
 流し台HS-170J
 ガス台HS-60G
 調理台HS-40B
 吊戸棚HS-110T・60T・40T
 レンジフードKP-60A

●ホーローキャビネット
 ●前面ホーロー
 ●大型ゴミ収納器
 ●SUS304
 (18-8ステンレストップ)
 (ガス台はSUS430/18ステンレスです)

セット合計価格

¥224,400

2700mm

(施工費及びテーブル、椅子、水栓金具は含まれていません。)



流し台 (W水槽)
 HS-180W
 1800×560×800
¥95,000
 左・右水槽がございます。



流し台 (ジャンボ水槽)
 HS-170J
 1700×560×800
¥92,300
 左・右水槽がございます。



流し台
 HS-150S
 1500×560×800
¥77,700
 左・右水槽がございます。



流し台
 HS-120S
 1200×560×800
¥63,500
 左・右水槽がございます。



流し台
 HS-110S
 1100×560×800
¥60,500
 左・右水槽がございます。



調理台
 HS-60B
 600×560×800
¥34,700

HS-40B
 400×560×800
¥28,000

HS-30B
 300×560×800
¥24,200



米ピツ付
 調理台
 HS-60BR
 600×560×800
¥46,700
 米ピツ容量13kg



調理台
 HS-30B
 300×560×800
¥24,200

米ピツ ¥11,500
 RM-140(米ピツ容量13kg)



隅調理台
 HS-71C
 717×717×800
¥47,200



ガス台
 HS-100G
 1000×545×690
¥38,900
 HS-90G
 900×545×690
¥36,800



ガス台
 HS-70G
 700×545×690
¥28,200
 HS-60G
 600×545×690
¥25,200



吊戸棚
 HS-150T
 1500×375×575
¥39,800
 HS-120T
 1200×375×575
¥30,200

HS-110T
 1100×375×575
¥29,000
 HS-90T
 900×375×575
¥25,200

HS-60T
 600×375×575
¥18,200
 HS-40T
 400×375×575
¥13,700

HS-30T
 300×375×575
¥11,700



隅吊戸棚
 HS-71TC
 717×717×575
¥24,900

ホーローセラ HS

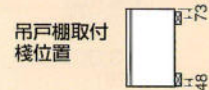
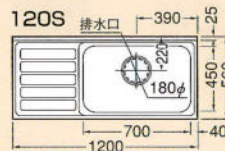
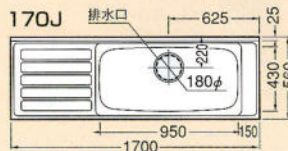
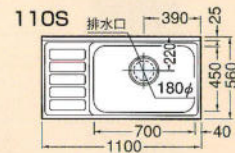
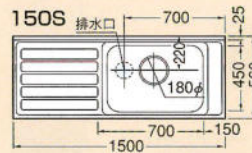
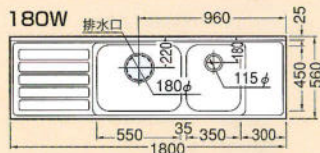

吊戸棚取付
 棧位置



木製キッチン

家具調の自然な木目がエレガントな美しさで
現代的なセンスを引き立てています。

ファインウッド FW

- ◀ 写真のセット例
 流し台FW-180J
 ガスキャビネット
 調理台FW-30B
 吊戸棚FW-90T・60T・30TM(R)
 ・30TM(L)・90TCG・60TCG
 収納庫FW-30TU・30TDS
 ・60TUX2・60TD・60TDG
 レンジフードSKV-60B・FN-6B
- 木製キャビネット
 - 底板ステンレス張り
 - ワンタッチスライド蝶番
 - 3段引出し
 - SUS304
 (18-8ステンレストップ)
 (ガス台、ガスキャビネットは
 SUS430/18ステンレスです)

セット合計価格
¥679,100

キッチン：2700mm
 収納庫：1500mm
 (施工費及びテーブル、椅子、水栓金具は含まれていません。)

キッチンセット(規格品)／ホーローキッチン・木製キッチン



流し台 (ジャンボ水槽)
 FW-195J
 1950×560×800
¥124,500
 中央水槽のため左・右水槽はございません。



流し台 (W水槽)
 FW-180W
 1800×560×800
¥111,000
 左・右水槽がございます。



流し台 (ジャンボ水槽)
 FW-180J
 1800×560×800
¥104,800
 左・右水槽がございます。



流し台 (ジャンボ水槽)
 FW-165J
 1650×560×800
¥100,500
 左・右水槽がございます。



流し台 (W水槽)
 FW-150W
 1500×560×800
¥102,500
 左・右水槽がございます。



流し台
 FW-150S
 1500×560×800
¥93,000
 左・右水槽がございます。



流し台
 FW-120S
 1200×560×800
¥82,000
 左・右水槽がございます。



流し台
 FW-105S
 1050×560×800
¥79,000
 左・右水槽がございます。



調理台
 FW-90B
 900×560×800
¥41,500



調理台
 FW-40B
 400×560×800
¥28,000



引出し付調理台
 FW-60BD
 600×560×800
¥49,800



米びつ付調理台
 FW-60BR
 600×560×800
¥48,800
 米びつ容量13kg



調理台
 FW-30B
 300×560×800
¥25,000



隅調理台
 FW-71C
 717×717×800
¥50,000

ガス台
 FW-100G FW-60G
 1000×545×620 600×545×620
¥43,000 ¥27,800
 FW-70G
 700×545×620
¥30,800



ガスキャビネット用
 ガス台
 FW-60GN
 600×550×620
¥27,000



ガスキャビネット
 2口コンロ
 URG-645S
 600×550×180
¥63,000



吊戸棚
 FW-150T
 1500×360×500
¥38,800



吊戸棚
 FW-60T
 600×360×500
¥19,000



吊戸棚
 FW-30T
 300×360×500
¥12,000



セミロング
 吊戸棚
 FW-45TM
 450×360×700
¥16,500



吊戸棚
 FW-30TM
 300×360×700
¥13,500



隅吊戸棚
 FW-71TC
 717×717×500
¥28,800



セミロング
 隅吊戸棚
 FW-71TCM
 717×717×700
¥30,800

※FW-45T・30T・15Tは左開き扉もございます。

※FW-45TM・30TM・15TMは左開き扉もございます。



ロングガラス吊戸棚
 FW-90TLG
 900×360×900
¥50,000
 FW-60TLG
 600×360×900
¥41,000



中棚ガラス吊戸棚
 FW-90TCG
 900×272×400
¥36,000



中棚ガラス吊戸棚
 FW-60TCG
 600×272×400
¥23,500



収納庫 (上)
 FW-60TU
 600×546×500
¥23,000



収納庫 (上)
 FW-60TU
 600×546×500
¥23,000



収納庫 (上)
 FW-30TU
 300×546×500
¥14,000



収納庫 (下)
 FW-60TD
 600×546×1800
¥68,500



収納庫 (ガラス扉下台)
 FW-60TDG
 600×546×1800
¥85,500



スライド収納庫 (下台)
 FW-30TDS
 300×546×1800
¥75,000

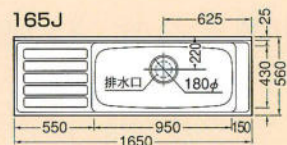
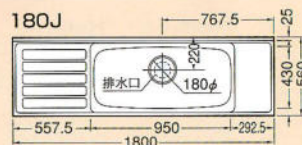
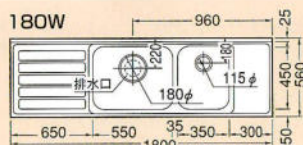
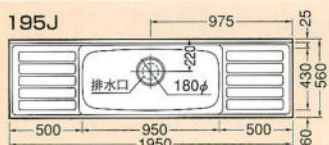

※150W、150S、120S、105Sの図面はP87のJWの図面をご参照ください。

Kitchen set

木製キッチン

キッチンセット



木製キッチン

ソフトで明るい色調が印象的な都会的センスの光る定番の木目シリーズです。

ジョイフルウッド JW

◀写真のセット例
 流し台JW-180J
 ガスキャビネット
 調理台JW-30B
 吊戸棚JW-90TLG・90T
 ・90TTCG・30TM(L)
 レンジフードSKV-60B・FN-6B

●木製キャビネット
 ●底板ステンレス張り
 ●ワンタッチスライド蝶番
 ●3段引出し
 ●SUS304
 (18-8ステンレストップ)
 (ガス台、ガスキャビネットは
 SUS430/18ステンレスです)

セット合計価格
¥384,100
 2700mm
 (施工費及びテーブル、椅子、水栓金具は含まれていません。)



流し台 (ジャンボ水槽) JW-195J 1950×560×800 ¥124,500 中央水槽のため左・右水槽はございません。	流し台 (W水槽) JW-180W 1800×560×800 ¥111,000 左・右水槽がございます。	流し台 (ジャンボ水槽) JW-180J 1800×560×800 ¥104,800 左・右水槽がございます。	流し台 (ジャンボ水槽) JW-165J 1650×560×800 ¥100,500 左・右水槽がございます。	流し台 (W水槽) JW-150W 1500×560×800 ¥102,500 左・右水槽がございます。
---	--	---	---	--



流し台 JW-150S 1500×560×800 ¥93,000 左・右水槽がございます。	流し台 JW-120S 1200×560×800 ¥82,000 左・右水槽がございます。	流し台 JW-105S 1050×560×800 ¥79,000 左・右水槽がございます。	調理台 JW-90B 900×560×800 ¥41,500 JW-60B 600×560×800 ¥36,000	調理台 JW-40B 400×560×800 ¥28,000 JW-30B 300×560×800 ¥25,000	引出し付 調理台 JW-60BD 600×560×800 ¥49,800	米びつ付 調理台 JW-60BR 600×560×800 ¥48,800 米びつ容量13kg	調理台 JW-30B 300×560×800 ¥25,000 米びつRM-140 (米びつ容量13kg) ¥11,500	隅調理台 JW-71C 717×717×800 ¥50,000	ガス台 JW-100G 1000×545×620 ¥43,000 JW-60G 600×545×620 ¥27,800 JW-70G 700×545×620 ¥30,800
---	---	---	---	---	--	---	---	--	---



ガスキャビネット用 ガス台 JW-60GN 600×550×620 ¥27,000	ガスキャビネット 2口コンロ URG-645S 600×550×180 ¥63,000	吊戸棚 JW-150T 1500×360×500 ¥38,800 JW-120T 1200×360×500 ¥33,000 JW-90T 900×360×500 ¥24,000	吊戸棚 JW-60T 600×360×500 ¥19,000 JW-45T 450×360×500 ¥15,500 JW-40T 400×360×500 ¥14,500	吊戸棚 JW-30T 300×360×500 ¥12,000 JW-15T 150×360×500 ¥10,500	セミロング 吊戸棚 JW-120TM 1200×360×700 ¥39,800 JW-90TM 900×360×700 ¥27,800 JW-60TM 600×360×700 ¥22,000	セミロング 吊戸棚 JW-45TM 450×360×700 ¥16,500 JW-40TM 400×360×700 ¥15,800	セミロング 吊戸棚 JW-30TM 300×360×700 ¥13,500 JW-15TM 150×360×700 ¥12,000	隅吊戸棚 JW-71TC 717×717×500 ¥28,800	セミロング 隅吊戸棚 JW-71TCM 717×717×700 ¥30,800
---	---	---	---	---	---	--	--	---	---

※JW-45T・30T・15Tは左開き扉もございます。



ロングガラス吊戸棚 JW-90TLG 900×360×900 ¥50,000 JW-60TLG 600×360×900 ¥41,000	中棚ガラス吊戸棚 JW-90TCG 900×272×400 ¥36,000	中棚ガラス吊戸棚 JW60TCG 600×272×400 ¥23,500	収納庫 (上台) JW-60TU 600×546×500 ¥23,000	収納庫 (上台) JW-60TU 600×546×500 ¥23,000	収納庫 (上台) JW-30TU 300×546×500 ¥14,000
---	--	---	---	---	---

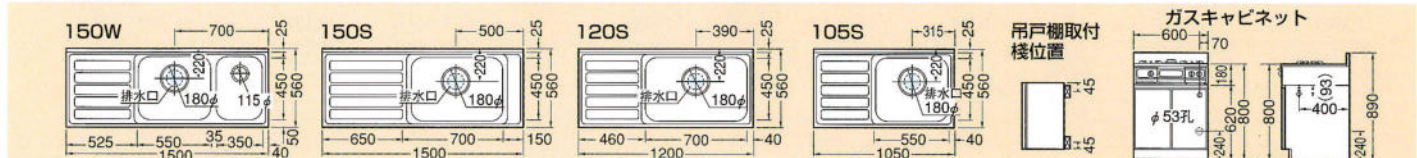

※195J、180W、180J、165Jの図面はP86のFWの図面をご参照ください。



■木製キッチン■

グレーの輝きが、キッチンをおやかに包み
洗練されたライフシーンを物語ります。

■グレーサンド GS

◀写真のセット例
流し台GS-180J
ガスキャビネット
調理台GS-30B
吊戸棚GS-60TL・30T×2
・BN-90TLG
レンジフードSKV-60G

●木製キャビネット
●大型ゴミ収納器
●2段引出し
●SUS304
(18-8ステンレストップ)
(ガス台、ガスキャビネットは
SUS430/18ステンレスです)

セット合計価格

¥333,300

2700mm

(施工費及びテーブル、椅子、水栓金具は含まれていません。)

キッチンセット(規格品) / 木製キッチン



流し台 (ジャンボ水槽)

GS-195J

1950×560×800

¥99,000

中央水槽のため左・右水槽がございません。



流し台 (ジャンボ水槽)

GS-180J

1800×560×800

¥89,500

左・右水槽がございます。



流し台 (ジャンボ水槽)

GS-165J

1650×560×800

¥87,000

左・右水槽がございます。



流し台 (シングル水槽)

GS-150S

1500×560×800

¥78,000

左・右水槽がございます。



流し台

GS-120S

1200×560×800

¥63,000

左・右水槽がございます。

GS-105S

1050×560×800

¥56,500



調理台

GS-60B

600×560×800

¥30,000

GS-40B

400×560×800

¥26,000

GS-30B

300×560×800

¥23,000



米びつ付調理台

GS-60BR

600×560×800

¥42,000

米びつ容量13kg



調理台

GS-30B

300×560×800

¥23,000

米びつ

RM-140

(米びつ容量13kg)

¥11,500



開調理台

GS-71C

717×717×800

¥46,500



ガスキャビネット用

ガス台

GS-60GN

600×560×620

¥21,000

ガスキャビネット

2口コンロ

URG-645S

600×560×180

¥63,000



ガス台

GS-100G

1000×545×620

¥34,000

GS-90G

900×545×620

¥31,000

GS-70G

700×545×620

¥24,200

GS-60G

600×545×620

¥22,000



吊戸棚

GS-150T

1500×360×500

¥32,800

GS-60T

600×360×500

¥15,300

GS-40T

400×360×500

¥13,500

GS-120T

1200×360×500

¥25,000

GS-45T

450×360×500

¥14,300

GS-30T

300×360×500

¥11,000

GS-90T

900×360×500

¥20,600



開吊戸棚

GS-71TC

717×717×500

¥27,300



ロングガラス吊戸棚

BN-90TLG

900×360×900

¥50,000

BN-60TLG

600×360×900

¥41,000



レンジフード用吊戸棚

GS-60TF

600×360×500

¥16,300

※レンジフードFH-602

(60TF用)は別売りです。

※レンジフード取付時の高さは690mmです。



ロング吊戸棚

GS-60TL

600×360×900

¥27,000

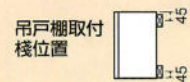
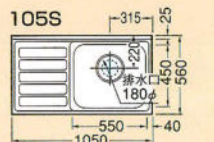
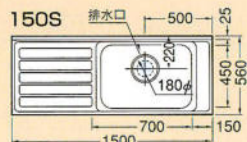
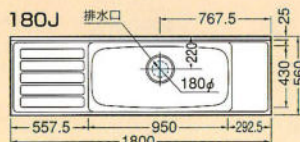
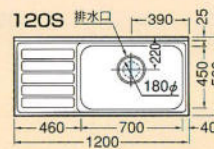
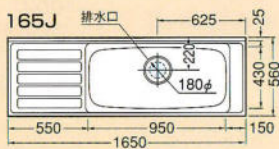
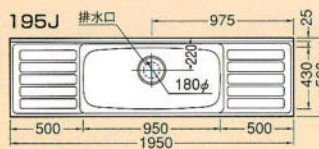

ガスキャビネット

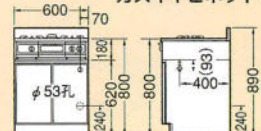

Kitchen set

木製キッチン

キッチンセット



■木製キッチン■

ダークオーク調の落ち着いたデザインがキッチン全体に都会的なセンスを与えています。

■レギュラーウッド RW

◀写真のセット例
 流し台RW-180J
 ガスキャビネット
 調理台RW-30B
 吊戸棚RW-60TL・RW-120T
 レンジフードSKV-90B

- 木製キャビネット
- 大型ゴミ収納器
- SUS430 (18ステンレス)
- 2段引出し

セット合計価格

¥295,300

2700mm

(施工費及びテーブル、椅子、水栓金具は含まれていません。)



流し台 (ジャンボ水槽)
 RW-180J
 1800×550×800
 ¥80,000
 左・右水槽がございます。



流し台
 RW-170S
 1700×550×800
 ¥75,500
 左・右水槽がございます。



流し台
 RW-150S
 1500×550×800
 ¥68,000
 左・右水槽がございます。



流し台
 RW-120S
 1200×550×800
 ¥54,500
 左・右水槽がございます。



流し台
 RW-110S RW-100S
 1100×550×800 1000×550×800
 ¥49,800 ¥46,000
 左・右水槽がございます。



流し台 (ジャンボ水槽)
 RW-100J
 1000×550×800
 ¥48,500



流し台
 RW-70S
 700×550×800
 ¥39,500



調理台
 RW-60B RW-30B
 600×550×800 300×550×800
 ¥28,000 ¥20,000
 RW-40B
 400×550×800
 ¥22,000



米ピツ付調理台
 RW-60BR
 600×550×800
 ¥40,000
 米ピツ容量13kg



調理台
 RW-30B RW-140
 300×550×800 (米ピツ容量13kg)
 ¥20,000 ¥11,500



隅調理台
 RW-71C
 712×712×800
 ¥41,500



ガス台
 RW-100G RW-65G
 1000×545×620 650×545×620
 ¥28,000 ¥21,500
 RW-90G RW-60G
 900×545×620 600×545×620
 ¥27,000 ¥20,000
 RW-70G
 700×545×620
 ¥22,500



ガスキャビネット用ガス台
 RW-60GN
 600×550×620
 ¥19,000
 ガスキャビネット2口コンロ
 URG-645S
 600×550×180
 ¥63,000



吊戸棚
 RW-150T RW-90T RW-45T
 1500×360×500 900×360×500 450×360×500
 ¥32,800 ¥19,000 ¥14,000
 RW-120T RW-70T RW-40T
 1200×360×500 700×360×500 400×360×500
 ¥22,500 ¥16,000 ¥13,000
 RW-110T RW-60T RW-30T
 1100×360×500 600×360×500 300×360×500
 ¥22,000 ¥15,000 ¥11,000
 RW-105T
 1050×360×500
 ¥21,000



隅吊戸棚
 RW-71TC
 712×712×500
 ¥24,000



ロング吊戸棚
 RW-60TL
 600×360×900
 ¥26,000



レンジフード用吊戸棚
 RW-60TF
 600×360×500
 ¥16,000
 ※レンジフードFH-602 (60TF用)は別売りです。
 ※レンジフード取付時の高さは690mmです。

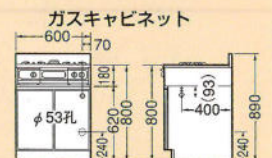
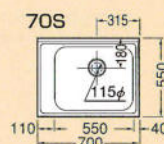
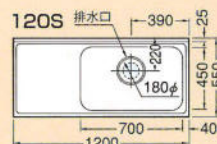
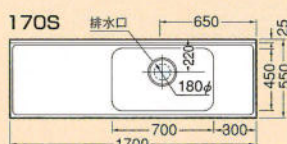
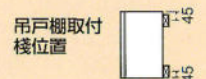
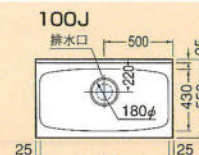
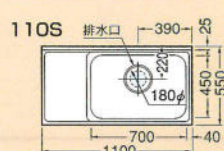
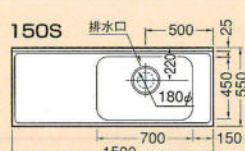
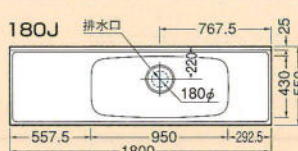



■木製キッチン■

ヤングミセスの若々しい感覚に合う
明るいホワイトカラーが魅力です。

■シルキーホワイト SW

- 木製キャビネット
- 前面メラミン樹脂
- SUS430
(18ステンレストップ)
- 大型ゴミ収納器

セット合計価格
¥221,900

2700mm
(施工費及びテーブル、椅子、水栓金具は含まれていません)

キッチンセット(規格品) / 木製キッチン



流し台
SW-170S
1700×550×800
¥58,000
左・右水槽がございます。



流し台
SW-150S
1500×550×800
¥56,000
左・右水槽がございます。



流し台
SW-120S
1200×550×800
¥43,500
左・右水槽がございます。



流し台
SW-100S
1000×550×800
¥39,800
左・右水槽がございます。



流し台
SW-70S
700×550×800
¥35,000



調理台
SW-60B
600×550×800
¥23,500



隅調理台
SW-71C
712×712×800
¥37,000



ガス台
SW-70G 700×545×620
SW-60G 600×545×620
¥19,500 ¥17,400
SW-65G 650×545×620
¥18,600



流し台
HM-80S
800×460×800
¥35,000
左・右水槽がございます。



ガス台
HM-601G
600×460×620
¥16,500



ガスキャビネット用ガス台
SW-60GN
600×550×620
¥17,000
ガスキャビネット2口コンロ
URG-645S
600×550×180
¥63,000

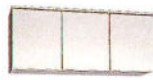

吊戸棚
SW-1205T 1200×360×500
¥21,000
SW-705T 700×360×500
¥15,000
SW-1055T 1050×360×500
¥19,600
SW-605T 600×360×500
¥13,300
SW-905T 900×360×500
¥17,800
SW-405T 400×360×500
¥12,000



レンジフード用吊戸棚
SW-605TF
600×360×500
¥14,300
※レンジフードFH-602(60TF用)
は別売りです。
※レンジフード取付け時の高さは690mmです。



隅吊戸棚
SW-715TC
712×712×600
¥21,000

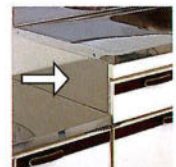

サイドステンレスカバ
435×200
¥1,300

HM-80S

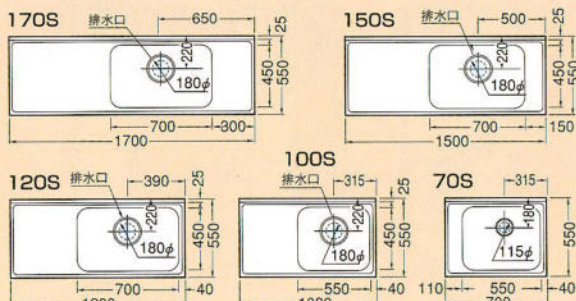
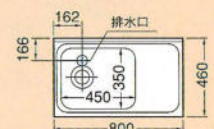

ガスキャビネット

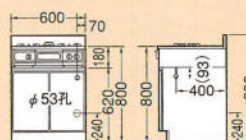

吊戸棚取付
位置



Kitchen set

ミニキッチン・ハーブミニキッチン・ガスレンジその他
キッチンセット

ミニキッチン



【1200タイプ】
W1200×D500×H1900mm

JMK-1200B^{1/4} (電気コンロ) ¥185,000
JMK-1200A^{1/4} (電気コンロ 冷蔵庫付) ¥219,500
JMKG-1200B^{1/4} (ガスコンロ) ¥203,000
JMKG-1200A^{1/4} (ガスコンロ 冷蔵庫付) ¥237,500

左右水槽がございます。
上記価格には換気扇は含まれていません。



JMKG-1200AL



【900タイプ】
W900×D500×H1900mm

JMK-900B^{1/4} (電気コンロ) ¥170,000
JMK-900A^{1/4} (電気コンロ 冷蔵庫付) ¥204,500
JMKG-900B^{1/4} (ガスコンロ) ¥190,000
JMKG-900A^{1/4} (ガスコンロ 冷蔵庫付) ¥224,500

左右水槽がございます。
上記価格には換気扇・棚カゴは含まれていません。

JMK-900BR



●冷蔵庫 消費電力15kWh/月
有効内容積40ℓ (W480×D496×H488)
¥39,500



電気シートヒーター(100V)



ガスコンロ
¥25,000

Option
オプション

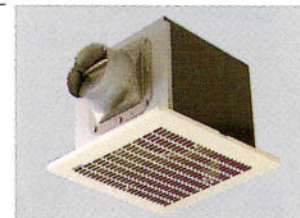

換気扇 DVF-18MRKQ
(排気径150φ) ¥21,800



カゴ大・カゴ小
各¥2,500

JMK-1200AR

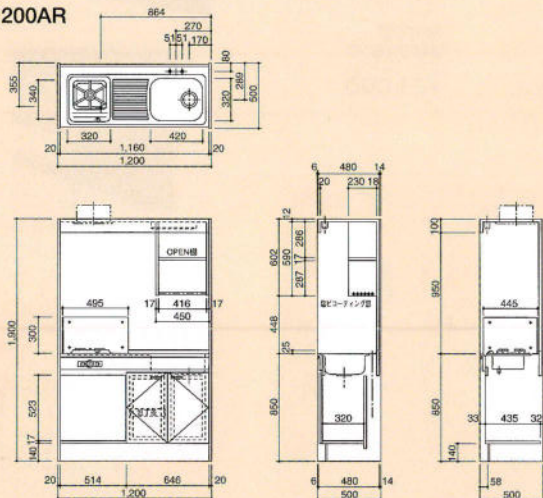

JMK-900BR

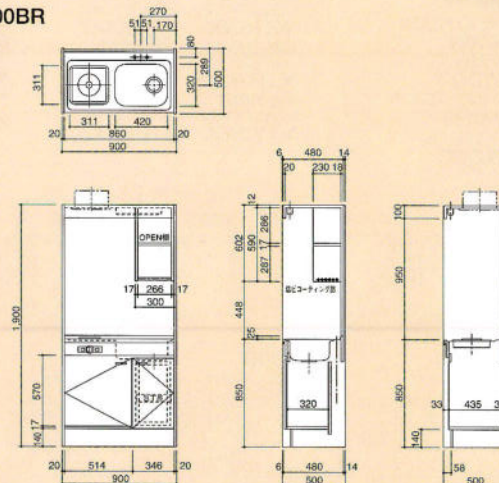

■ ガステーブル

※大火力バーナーの右・左によってR・Lが異なります。



ハオ480VFTSL-L/R シルバー
ハオ480VFTBK-L/R ブラック
595×420×180
¥46,800



ハオ480FE-L/R
595×420×180
¥36,800
●鍋の加熱ムラも少ないエコバーナー
●片面焼グリル



RTS-3CS-L/R
595×426×180
¥43,800
●オールステンレスボディ
●片面焼グリル



ハオ480-2A-L/R
595×420×180
¥22,800
●2口スタンダードタイプ



■ ガスオープン

※大火力バーナーの右・左によってR・Lが異なります。



ガス高速
コンビネーションレンジ **在庫限り**
RMC-703ES
600×550×620
¥180,000

電子レンジ機能付、連続放電点火、
フェザータッチ式、デジタル表示、
ターンテーブル式、触媒ホーロー仕上げ、
タイマー



RSU-4600CS (R/L) **在庫限り**
600×450×180
¥55,000

天ぷら油加熱防止機能、
グリル点火確認ランプ、
NEWS3グリル、
セラミックコートのパナーキャップ、
電池交換サイン付で前面交換、
ユニットタイプガステーブル
※RMC-703ESとの組合せにご使用ください。

この商品は(L)仕様

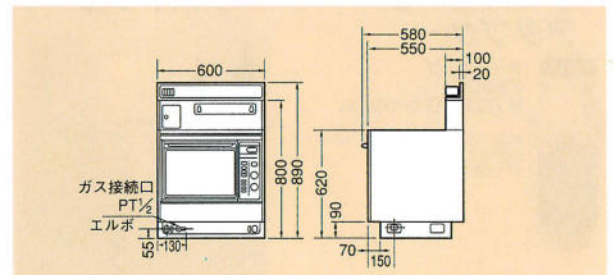

■ レンジフード

キッチンフード型 換気扇組込みタイプ



- フッ素コートフィルター
- 風圧ロック機構
- 白熱電球40W付

開口900×奥行590×高さ600mm
SKV-90L (I) (BK)
¥64,800

開口750×奥行590×高さ600mm
SKV-75L (I) (BK)
¥44,500

開口600×奥行590×高さ600mm
SKV-60L (I) (BK)
¥37,800



キッチンセット(規格品)／ミニキッチン・ハーフミニキッチン・ガスレンジその他

Kitchen set

流し台別売品その他

キッチンセット

流し台別売部品



排水口
防臭防湿キャップ
¥550



水切りプレート
MP-1 ¥3,800



排水金具(大)
SBK-H1 (ステンカゴ) ¥4,600
SBK-H2 (樹脂カゴ) ¥3,200
※抗菌仕様



排水金具(中)
エース-MA
¥1,250

高さ調節台輪

流し台の高さは高さ調節台輪をお求めになれば80cmを85cmにすることができます。

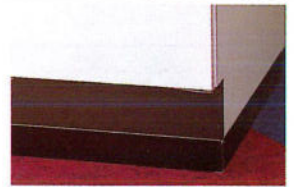

- DN-195 (1950mm) ¥5,400
- DN-180 (1800mm) ¥4,800
- DN-170 (1700mm) ¥4,700
- DN-165 (1650mm) ¥4,700
- DN-150 (1500mm) ¥4,600
- DN-120 (1200mm) ¥4,200
- DN-110 (1100mm) ¥4,100
- DN-100 (1000mm) ¥3,800
- DN-90 (900mm) ¥3,700
- DN-75 (750mm) ¥3,200
- DN-70 (700mm) ¥3,100
- DN-60 (600mm) ¥2,900
- DN-40 (400mm) ¥2,700
- DN-30 (300mm) ¥2,600
- DN-71C₁(コーナー)FW-GS用.....¥4,100
- DN-71C₂(コーナー)RW-SW用.....¥4,100
- DN-71C₃(コーナー)CW-CB-HS用¥4,100

バックガード



	木製品 CW・CB	HS	価格(円)
100G用	BG-100	BG-100F	5,750
90G用	BG-90	BG-90F	5,200
70G用	BG-70	BG-70F	4,150
65G用	BG-65		4,150
60G用	BG-60	BG-60F	3,800



ジョイントJO-1 ¥500



フレキシブルパイプ1½・2
¥700



止水プレートS-1
¥700

オーブングリル・食器乾燥庫・水切棚・調味料棚



オーブングリルレンジ
BHO-H31D
450×320×400
AC100V・消費電力1290W
高周波出力500/200W相当
¥150,000



食器乾燥庫
BUC-SD90B
900×320×400
AC100V・消費電力300W
温風通風式・食器収納約6人分
¥79,000

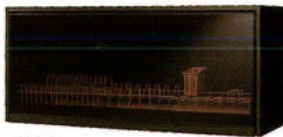

水切棚
BUC-M90B BUC-M60B
900×320×400 600×320×400
¥54,800 ¥47,500



調味料棚
BUC-S45B BUC-S30B
450×320×400 300×320×400
¥39,000 ¥29,000

ステンレス水切棚

ステンレス水切棚



1段MT-901 900×215×250 ¥5,400
MT-1201 1200×215×250 ¥6,100

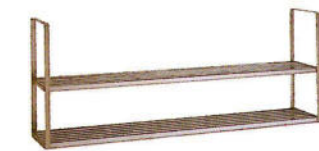

2段MT-902 900×215×470 ¥10,700
MT-1202 1200×215×470 ¥11,800

ステンレスパイプ棚



1段MTX-901 900×250×300 ¥8,100
MTX-1201 1200×250×300 ¥9,200
MTX-1801 1800×250×300 ¥13,600

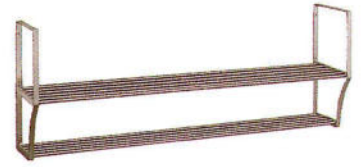

2段MTX-902 900×250×450 ¥11,600
MTX-1202 1200×250×450 ¥13,400
MTX-1802 1800×250×450 ¥19,700

ディスポーザアダプター



ディスポーザ
YS-5000
¥73,000(取付料別途)
電源:100V(50/60Hz・505/421W)
処理能力:1.5~2kg
(1分間当たり)



アダプター
¥4,200
ダブルシンク用Y管ホース
¥3,500

米びつ(据置型)



米びつ
RM-140
¥11,500
225×380×435
(米びつ容量13kg)
調理台・流し台にセットできます。

ダストシュート(生ゴミ収納)



写真は右仕様

BD-500・R/L
445(W)×340(D)×918(H)
¥68,000(工事費別)

- ワンタッチでゴミ小袋をバックするシーラー付。
- 投入口の扉を開けると自動的に、本体のファンが回り、臭いの逆流を防ぎます。
- 投入口は右開きのみです。

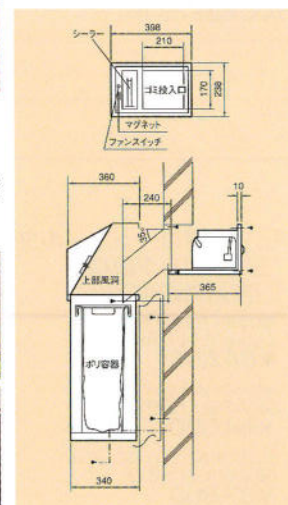

郵便受



TC-502
壁埋込型
¥12,000
(工事費別)

320(W)×140(H)
×220(D)
ステンレス18-8(SUS304)
ヘアライン仕上



TA-502
壁掛け型
¥12,000
(工事費別)

320(W)×220(H)
×140(D)
ステンレス18-8(SUS304)
ヘアライン仕上



TC-502

TC-502は、壁面積の少ない場所などでの使用に向いています。

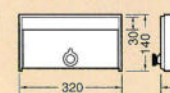

TA-502

TA-502は、間口の狭い場所や廊下での使用に向いています。



Professional

業務用調理器

プロフェッショナル



妥協を許さないプロ仕様シリーズ。

プロの厳しい選択眼に耐える確かな品質と抜群の耐久性が自慢です。

3槽流し台

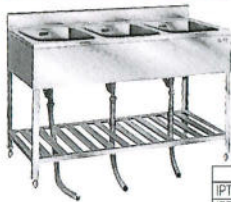

記号	開口	奥行	高さ	価格
IP1-55-23-1200	1,200	550	800	73,500
IP1-55-23-1800	1,800	550	800	85,500
IP1-45-23-1500	1,500	450	800	79,500
PT-1800	1,800	600	800	108,400
PT-1500	1,500	600	800	88,100
PT-1200	1,200	450	800	85,200

2槽流し台



記号	開口	奥行	高さ	価格
IPW-55-23-800	800	550	800	57,500
IPW-55-23-1000	1,000	550	800	61,500
IPW-55-23-1200	1,200	550	800	66,200
IPW-55-23-1500	1,500	550	800	76,800
IPW-45-23-1000	1,000	450	800	58,500
PW-1500	1,500	600	800	87,700
PW-80-1200	1,200	600	800	80,000
PW-45-1200	1,200	450	800	69,700
PW-900	900	450	800	63,200
PW-750	750	450	800	59,400

※IPW-55-23-1000は左右の水槽幅が異なります。
左(350mm) 右(550mm)

1槽流し台



記号	開口	奥行	高さ	価格
IPS-55-16-600	600	550	800	35,500
IPS-55-23-600	600	550	800	39,700
IPS-55-23-750	750	550	800	43,700
IPS-45-16-500	500	450	800	32,000
PS-1000	1,000	450	800	58,000
PS-900	900	450	800	54,800
PS-750	750	450	800	50,600
PS-600	600	450	800	42,000

2槽水切り流し台



記号	開口	奥行	高さ	水切寸法	価格
IPWD-55-23-1200	1,200	550	800	200	84,500
IPWD-55-23-1500	1,500	550	800	300	74,200

1槽水切り流し台



記号	開口	奥行	高さ	水切寸法	価格
IPSD-55-23-1000	1,000	550	800	390	45,600
IPSD-55-23-1200	1,200	550	800	440	50,500
IPSD-45-23-600	600	450	800	280	40,300
FSD-1200	1,200	450	800	560	64,500
FSD-900	900	450	800	410	55,500
FSD-750	750	450	800	335	51,800

舟型流し台



記号	開口	奥行	高さ	価格
PF-60-1000	1,000	600	800	89,500
PF-60-1200	1,200	600	800	93,800
PF-60-1500	1,500	600	800	107,000
PF-75-1200	1,200	750	800	103,000
PF-75-1500	1,500	750	800	120,000

調理台



記号	開口	奥行	高さ	価格
IPB-55-600	600	550	800	22,300
IPB-55-1000	1,000	550	800	27,700
IPB-55-1200	1,200	550	800	32,300
IPB-55-1500	1,500	550	800	37,500
IPB-55-1800	1,800	550	800	45,500
IPB-45-600	600	450	800	21,000
IPB-45-1000	1,000	450	800	26,500
PB-1800	1,800	600	800	62,000
PB-1500	1,500	600	800	54,300
PB-60-1200	1,200	600	800	42,600
PB-45-1200	1,200	450	800	41,400
PB-60-900	900	600	800	34,800
PB-45-900	900	450	800	31,000
PB-60-600	600	600	800	28,400

ガス台



記号	開口	奥行	高さ	価格
IPG-55-600	600	550	850	20,500
IPG-55-1000	1,000	550	850	26,000
IPG-55-1200	1,200	550	850	29,000
IPG-55-1500	1,500	550	850	36,800
IPG-55-1800	1,800	550	850	43,300
IPG-45-600	600	450	850	19,600
IPG-45-1000	1,000	450	850	24,500
PG-1500	1,500	600	850	62,000
PG-1200	1,200	600	850	54,300
PG-60-1200	1,200	600	850	42,600
PG-45-1200	1,200	450	850	41,400
PG-60-900	900	600	850	34,800
PG-45-900	900	450	850	31,000
PG-60-600	600	600	850	28,400

食器戸棚

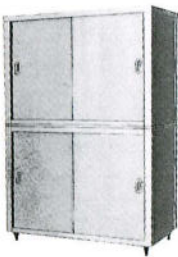

記号	開口	奥行	高さ	価格
CO-94	900	450	1,800	133,000
CO-98	900	600	1,800	164,800
CO-124	1,200	450	1,800	160,500
CO-126	1,200	600	1,800	205,000
CO-156	1,500	600	1,800	226,500
CO-157	1,500	750	1,800	268,800
CO-186	1,800	600	1,800	269,000
CO-187	1,800	750	1,800	307,000

※他に高さ1500タイプもございます。

引出し付調理台

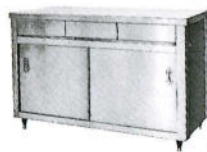

記号	開口	奥行	高さ	価格
T00-94	900	450	800	87,500
T00-96	900	600	800	105,000
T00-124	1,200	450	800	111,000
T00-126	1,200	600	800	136,000
T00-156	1,500	600	800	162,300
T00-157	1,500	750	800	190,800
T00-186	1,800	600	800	182,800
T00-187	1,800	750	800	212,500

調理台(引違式)

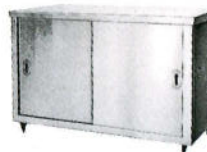

記号	開口	奥行	高さ	価格
TO-94	900	450	800	65,500
TO-96	900	600	800	83,000
TO-124	1,200	450	800	78,800
TO-126	1,200	600	800	103,750
TO-156	1,500	600	800	115,000
TO-157	1,500	750	800	145,500
TO-186	1,800	600	800	137,500
TO-187	1,800	750	800	169,300

吊戸棚

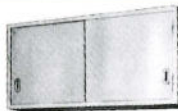

記号	開口	奥行	高さ	価格
SH-6L6	600	350	600	47,300
SH-7L6	750	350	600	54,500
SH-9L6	900	350	600	61,500
SH-12L6	1,200	350	600	75,500
SH-15L6	1,500	350	600	92,000
SH-18L6	1,800	350	600	106,300

※他に奥行300(M)mm、又ガラス戸タイプもございます。

※高さ450・900mmもございます。

ガスレンジ



記号	開口	奥行	高さ	価格
S-TGR-90	900	600	800	175,000
S-TGR-120	1,200	600	800	210,000
S-TGR-150	1,500	750	800	310,000

ガステーブル



記号	開口	奥行	高さ	価格
TGT-90	900	600	800	118,000
TGT-120	1,200	600	800	134,000
TGT-150	1,500	750	800	189,000

キッチンセット(規格品) / 流し台別売品その他・業務用調理器