

Compact kitchen

コンパクトキッチン ※専用カタログを用意しておりますので別途ご請求ください。

「私」を満たす空間が生きる。

一人ひとりの暮らしを、もっと素敵にあなたらしくクリエイティブしてほしい。そんな思いを機能とデザインに込めて、ニューコンパクトキッチンが生まれました。ボディは小さくても、ビッグな機能と上質のデザインが自慢。アンダーstockerなど新しい便利アイテムもプラスして、快適なクッキングと、あなたらしさでいっぱいの日々を実現します。アパートやリゾートマンションなど限られた空間を最大限に生かし、暮らしを真の豊かさで満たす愉しさを実感できる新しい定番です。

■イエロー (KY 1800mm)



セット合計価格 **¥509,800**
アンダーstockerタイプ・1800mm人工大理石トップ・シロコファン・食器洗い乾燥機・シャワーヘッド付シングルレバー水栓・グリル付2口コンロ・エンドパネル・(施工費・調味料ボックス・テーブル・椅子は含まれていません)

●ワークトップ



ステンレスワークトップ (エンボス)

居心地のよいキッチンづくりの主役。熱や汚れに強いステンレスと、インテリア性に優れた人工大理石をベストセレクト。

●シンク

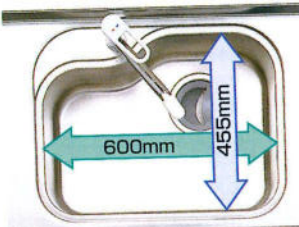

従来のシンクより30%もワイド

ジャンボKシンク

幅600mm・奥行455mmのジャンボシンク。コンパクトタイプのキッチンでは抜群の広さを誇るおしゃれなKシンク。

■キッチンサイズ
1650・1800・1950mm

●エンドパネル



側面がオープンの場合扉とカラーが揃います。



さまざまな調理家電

電気鍋、カセットコンロ、ウォーマーなど、卓上家電をまるごと収納できます。心配だった安全性もぐんと高まります。

かさばる保存食品

上から出し入れできるアンダーstockerは、重ねてかさばる缶ビールや缶詰類など、保存食品のストックに最適です。

季節使いの調理器具

収納場所に困っていた土鍋やバスタ鍋、すきやき鍋など、季節やイベントなどの折りに使う調理器具の収納に便利です。

●ドアカラー

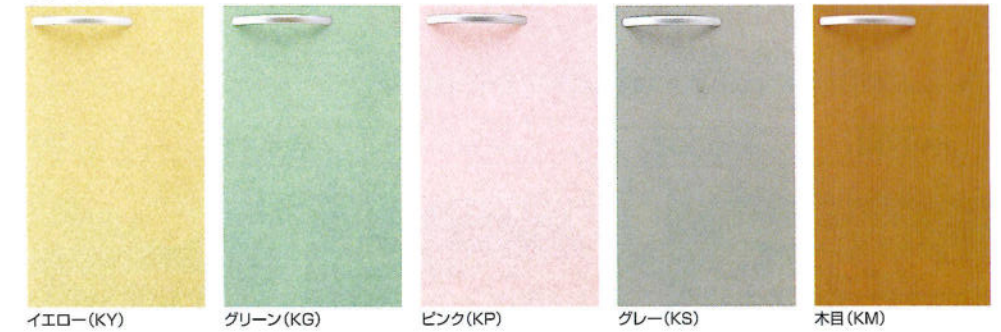

イエロー (KY)

グリーン (KG)

ピンク (KP)

グレー (KS)

木目 (KM)

■グリーン (KG 1650mm)



セット合計価格 **¥304,600**
アンダーstockerタイプ・1650mm・ステンレストップ・2口ガスコンロ(グリルなし)・シングルレバー水栓・フードボックス (施工費・キッチンパネル・サポート用品は含まれていません)

■ピンク (KP 2100mm)



セット合計価格 **¥474,400**
アンダーstockerタイプ・1650mm・ステンレストップ・450mm収納庫・冷蔵庫・シングルレバー水栓・2口プロレートヒーター(上面操作)・プロペラファンフード・ミドル吊戸棚 (施工費・キッチンパネルは含まれていません)

■グレー (KS 1650mm)



セット合計価格 **¥256,800**
1650mm・ステンレストップ・ガス2口コンロ(上面操作)・フードボックス・ミドル吊戸棚・シングルレバー水栓 (施工費・キッチンパネルは含まれていません)

■木目 (KM 1800mm)



セット合計価格 **¥223,100**
1800mmステンレストップ(ガスセットフリー)・シングルレバー水栓・フードボックス・防熱板 (施工費・キッチンパネル・ガステーブルは含まれていません)

コンパクトキッチン

Compact kitchen

コンロその他/価格表

コンパクトキッチン

コンロ



ガスコンロ2口(グリル付)
RBG-20KS ¥60,000
開口450mm



ガスコンロ2口(グリルなし)
RBT-20KS ¥52,000
開口450mm



ガスコンロ2口(上面操作)
RBD-421S ¥49,800
開口450mm



ガスコンロ1口(上面操作)
RBD-311 ¥25,000
開口300mm



ガスコンロ3口(グリル付)
PKD-351 ¥69,000
開口600mm
キッチンサイズ1800mm・1950mm



電気2口コンロ(グリル付)
SPH-222GS ¥115,000
開口450mm 単相200V



電気2口コンロ(グリルなし)
SPH-222NS ¥80,000
開口450mm 単相200V



電気2口コンロ(上面操作)
SPH-232S ¥52,000
開口450mm 単相200V

サポート用品



電気1口コンロ(上面操作)
SPH-131S ¥17,500
開口300mm 単相100V



IHクッキングヒーター
KZ-110A ¥30,000
開口300mm 単相100V



水切りプレート(Kシンク用)
MP-5 ¥5,800



防熱板
FS500 ¥10,000

水栓

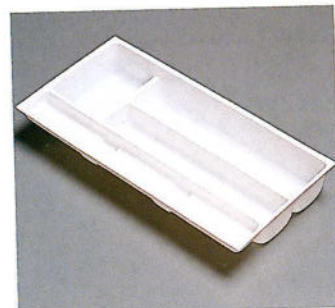

抽斗トレー(300用)
SOS-TA30 ¥2,250
215×428×65

抽斗トレー(450用)
SOS-TA45 ¥2,250
365×428×65



シングルレバー水栓(上吐水)
FM237H ¥16,000

食器洗い乾燥機



食器洗い乾燥機
DW-S31B(K)ブラック
¥108,000

別売部品 Y型排水ホースDWP-S1H ¥1,500
グリル DWP-S3 ¥5,000
排水分岐管 DWP-S7 ¥2,000
※価格(¥108,000)には別売部品は含まれていません。

冷蔵庫

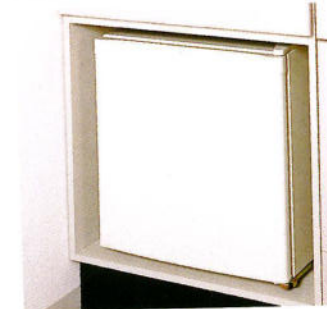

冷蔵庫
幅460×奥行496×高さ488mm
¥39,500
有効内容量 40L
※冷蔵庫の扉は右開きのみです。

	2100mm		1950mm		1800mm		1650mm		1500mm		1200mm	
	アンダーストックタイプ	標準タイプ	アンダーストックタイプ	標準タイプ	アンダーストックタイプ	標準タイプ	アンダーストックタイプ	標準タイプ	アンダーストックタイプ	標準タイプ	アンダーストックタイプ	標準タイプ
ガス3口コンロ グリル付	¥284,100	¥229,100	¥272,200	¥220,500	¥265,400	¥213,800	—	—	—	—	—	—
ガス2口コンロ グリル付	—	—	¥264,400	¥206,100	¥254,200	¥199,200	¥247,600	¥192,700	¥241,000	¥187,100	—	—
ガス2口コンロ グリルなし	—	—	¥256,400	¥198,100	¥246,200	¥191,200	¥239,600	¥184,700	¥233,000	¥179,100	—	—
電気2口コンロ グリル付	—	—	¥319,400	¥261,100	¥309,200	¥254,200	¥302,600	¥247,700	¥296,000	¥242,100	—	—
電気2口コンロ グリルなし	—	—	¥284,400	¥226,100	¥274,200	¥219,200	¥267,600	¥212,700	¥261,000	¥207,100	—	—
ガス2口コンロ 上面操作	—	—	¥255,300	¥194,800	¥245,100	¥187,900	¥238,500	¥181,400	¥231,900	¥175,800	¥173,000 (1口コンロ)	¥135,600 (1口コンロ)
電気2口コンロ 上面操作	—	—	¥257,500	¥197,000	¥247,300	¥190,100	¥240,700	¥183,600	¥234,100	¥178,000	¥165,500 (1口コンロ)	¥128,100 (1口コンロ)
ヒーター(1口)	—	—	—	—	—	—	—	—	—	—	¥178,000	¥140,600
人工大理石 ワークトップ差額	+¥44,000		+¥42,000		+¥40,000		+¥38,000		+¥36,000		+¥32,000	

	2100mm		1950mm		1800mm	
	アンダーストックタイプ	標準タイプ	アンダーストックタイプ	標準タイプ	アンダーストックタイプ	標準タイプ
ガス2口コンロ グリル付	¥399,600	¥344,600	¥379,900	¥321,600	¥369,600	¥314,600
ガス2口コンロ グリルなし	—	—	¥371,900	¥313,600	¥361,600	¥306,600
電気2口コンロ グリル付	—	—	¥434,900	¥376,600	¥424,600	¥369,600
電気2口コンロ グリルなし	—	—	¥399,900	¥341,600	¥389,600	¥334,600

品番構成

CKP-195KSLA

コンパクトキッチン
 扉カラー
 KP: ピンク
 KG: グリーン
 KN: クルー
 KY: イエロー
 KM: 木目

サイズ
 (開口寸法)
 210: 2100mm
 195: 1950mm
 180: 1800mm
 165: 1650mm
 150: 1500mm
 120: 1200mm

シンク仕様
 K: Kシンクスタンダード
 M: Mシンクスタンダード
 KV: Kシンク食洗付
 KR: Kシンク冷蔵庫付
 MR: Mシンク冷蔵庫付
 KVA: Kシンク食洗・冷蔵庫付
 KU: Kシンクアンダーストック付
 MU: Mシンクアンダーストック付
 KVL: Kシンク食洗・アンダーストック付
 KRL: Kシンク冷蔵庫・アンダーストック付
 KRU: Mシンク食洗・冷蔵庫・アンダーストック付
 KD: Kシンクコンフリータイプ
 KUD: Kシンクコンフリータイプアンダーストック付

天板・シンク位置
 SL: ステンレス左水栓
 SR: ステンレス右水栓
 ML: 人工大理石左水栓
 MR: 人工大理石右水栓

燃焼機器
 A: RBT-20KS (2口ガスグリル付)
 B: RBG-20KS (2口ガスグリル付)
 C: RBD-311 (1口ガス上面操作)
 D: RBD-421S (2口ガス上面操作)
 E: SPH-222GS (2口電気グリル付)
 F: SPH-222NS (2口電気グリル付)
 G: SPH-232S (2口電気上面操作)
 H: SPH-131S (1口電気上面操作)
 I: KZ-110A (1口IH上面操作)
 J: PKD-360SR16 (3口ガスグリル付)

	2100mm		1950mm		1800mm		1650mm		1500mm		1200mm	
	アンダーストックタイプ	標準タイプ	アンダーストックタイプ	標準タイプ	アンダーストックタイプ	標準タイプ	アンダーストックタイプ	標準タイプ	アンダーストックタイプ	標準タイプ	アンダーストックタイプ	標準タイプ
ガス2口コンロ 上面操作	—	—	¥280,500	¥236,500	¥270,300	¥229,600	¥263,700	¥223,100	¥257,100	¥217,500	—	—
電気2口コンロ 上面操作	—	—	¥282,700	¥238,700	¥272,500	¥231,800	¥265,900	¥225,300	¥259,300	¥219,700	—	—
ヒーター(1口)	—	—	—	—	—	—	—	—	—	—	—	—
食器洗浄機 組み込み差額	—	—	+¥115,500		+¥115,400		—	—	—	—	—	—

	2100mm		1950mm		1800mm		1650mm	
	アンダーストックタイプ	標準タイプ	アンダーストックタイプ	標準タイプ	アンダーストックタイプ	標準タイプ	アンダーストックタイプ	標準タイプ
ガス2口コンロ 上面操作	—	—	¥208,600	¥151,400	¥198,600	¥144,700	¥192,000	¥138,200

※コンロフリータイプはステンレスワークトップのみです。

※イラストはすべてアンダーストックタイプです。
(1200mm冷蔵庫付を除く)

Compact kitchen

吊戸棚・カウンター・収納価格表/施工寸法図
コンパクトキッチン

吊戸棚						
品番	■■■T-90T	■■■T-75T	■■■T-60T1-R(L)	■■■T-60T1R(L)-JL(R)	■■■T-45T-R(L)	■■■T-45TR(L)-JL(R)
サイズ	900×360×500	750×360×500	600×360×500	600×360×500	450×360×500	300×360×500
価格	¥30,400	¥27,000	¥21,600	¥26,200	¥18,000	¥23,000
セミアング吊戸棚						
品番	■■■T-90TM	■■■T-75TM	■■■T-60TM1-R(L)	■■■T-60TM1R(L)-JL(R)	■■■T-45TM-R(L)	■■■T-45TMR(L)-JL(R)
サイズ	900×360×700	750×360×700	600×360×700	600×360×700	450×360×700	300×360×700
価格	¥35,000	¥31,000	¥25,800	¥32,800	¥20,600	¥26,600
ロング吊戸棚						
品番	■■■T-90TL	■■■T-75TL	■■■T-60TL	■■■T-45TL-R(L)	■■■T-30TL-R(L)	■■■T-90TLM
サイズ	900×360×900	750×360×900	600×360×900	450×360×900	300×360×900	900×360×900
価格	43,400	¥39,000	¥35,600	¥26,800	¥23,100	¥61,200
水切付吊戸棚						
品番	■■■T-90TLM	■■■T-75TLM	■■■T-60TLM	■■■T-45TLM-R(L)	■■■T-30TLM-R(L)	■■■T-90TLM
サイズ	900×360×900	750×360×900	600×360×900	450×360×900	300×360×900	900×360×900
価格	43,400	¥39,000	¥35,600	¥26,800	¥23,100	¥61,200
ロングガラス吊戸棚						
品番	■■■T-90TLG	■■■T-60TLG	■■■T-45TLG	■■■T-30TLG	■■■T-90TMF	■■■T-90TMD
サイズ	900×360×900	600×360×900	450×360×900	300×360×900	900×360×700	900×360×700
価格	¥70,000	¥55,300	¥40,000	¥33,100	¥52,800	¥37,300
蛍光灯付吊戸棚						
品番	■■■T-90TMF	■■■T-90TMD				
サイズ	900×360×700	900×360×700				
価格	¥52,800	¥37,300				
ダウンウォール吊戸棚						
品番	■■■T-90TMD					
サイズ	900×360×700					
価格	¥37,300					

カウンタータイプ

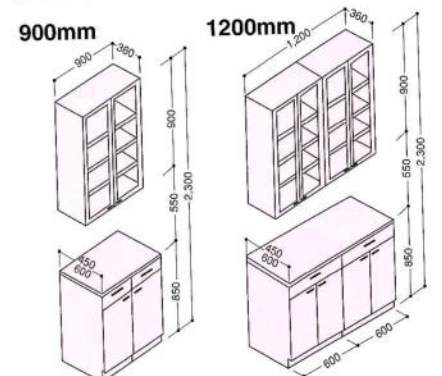

奥行450mm ¥157,000
奥行600mm ¥158,200

奥行450mm ¥227,200
奥行600mm ¥228,600

カウンター+収納タイプ

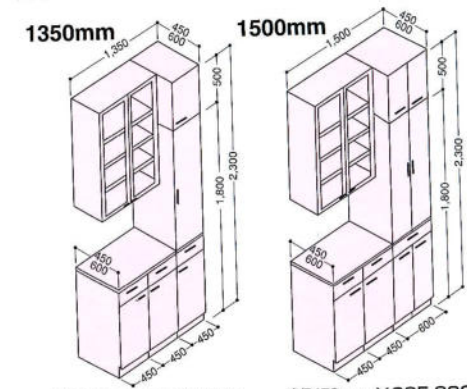

奥行450mm ¥258,000
奥行600mm ¥312,100

奥行450mm ¥285,800
奥行600mm ¥300,000

収納タイプ

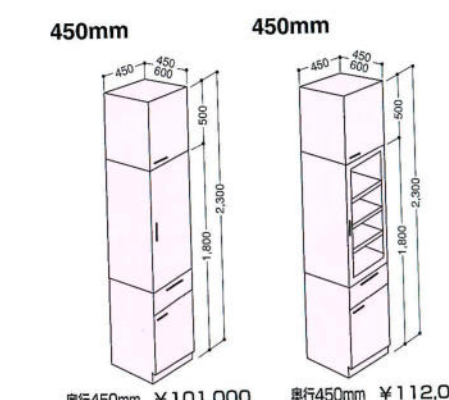

奥行450mm ¥101,000
奥行600mm ¥153,900

奥行450mm ¥112,000
奥行600mm ¥113,300

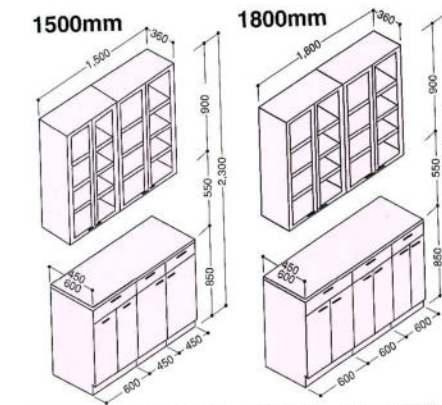

奥行450mm ¥269,600
奥行600mm ¥271,000

奥行450mm ¥310,400
奥行600mm ¥312,000

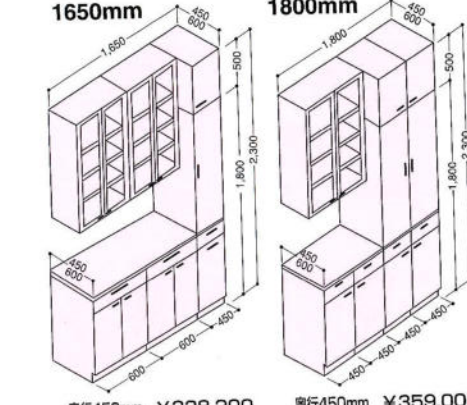

奥行450mm ¥328,200
奥行600mm ¥382,500

奥行450mm ¥359,000
奥行600mm ¥466,000

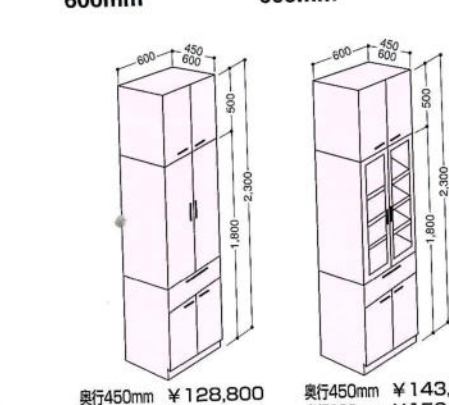

奥行450mm ¥128,800
奥行600mm ¥141,900

奥行450mm ¥143,200
奥行600mm ¥156,900

2100mm

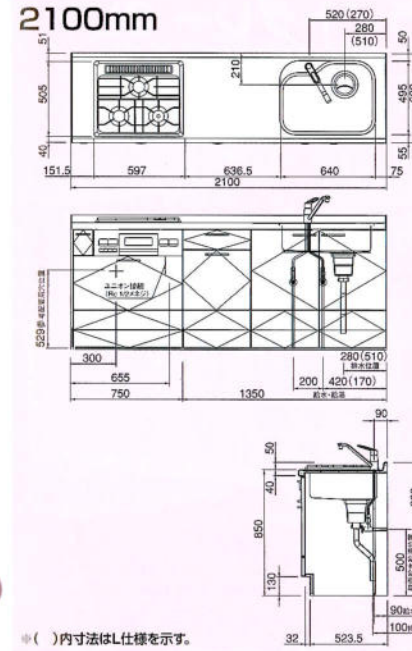

※()内寸法はL仕様を示す。

1950mm

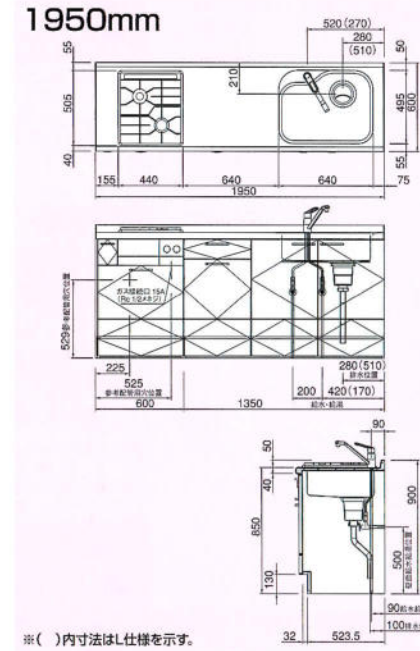

※()内寸法はL仕様を示す。

1800mm

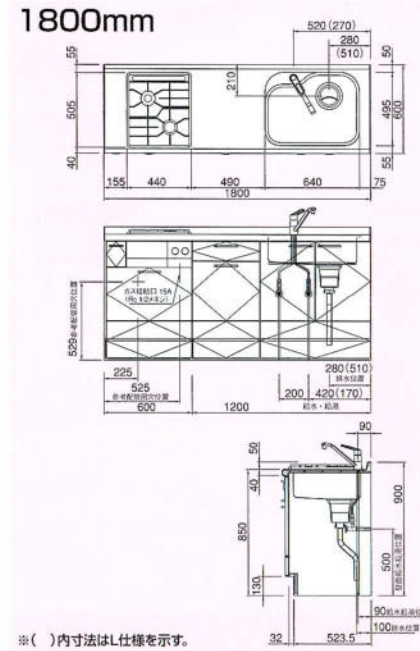

※()内寸法はL仕様を示す。

1650mm

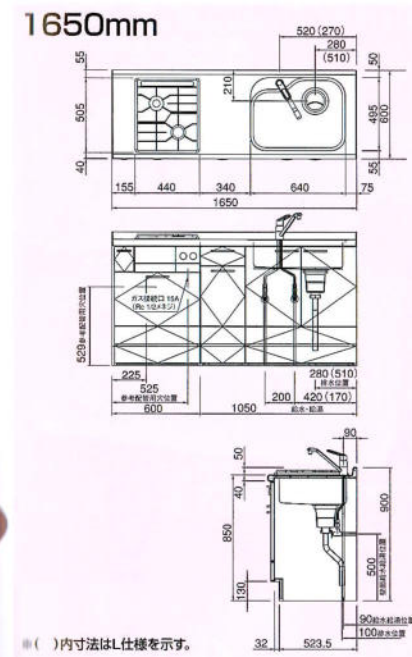

※()内寸法はL仕様を示す。

1500mm

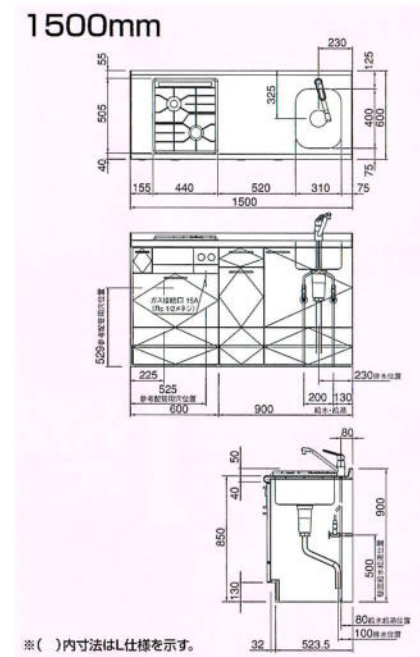

※()内寸法はL仕様を示す。

1200mm

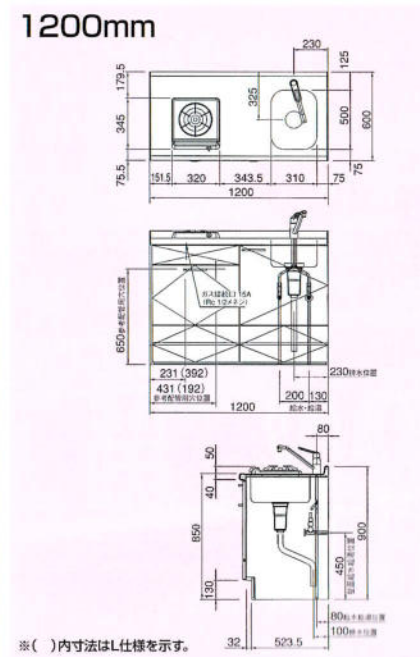

※()内寸法はL仕様を示す。

コンロフリータイプ

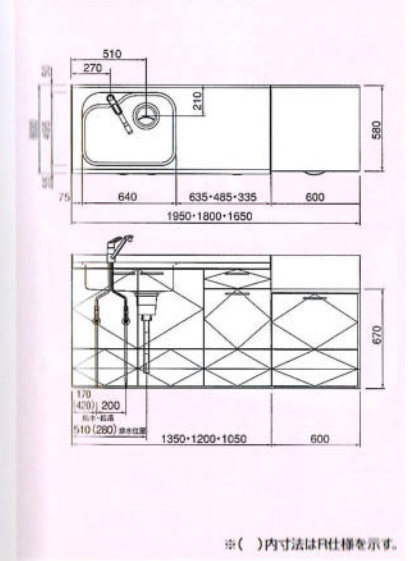

※()内寸法はR仕様を示す。

食器洗浄機組み込みの場合

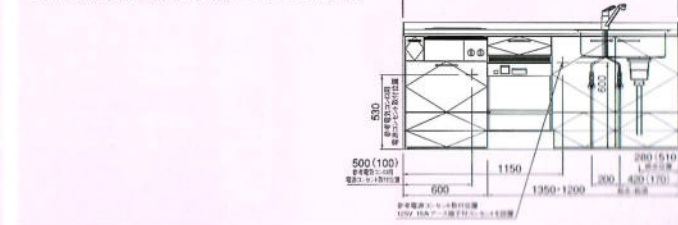

※()内寸法はL仕様を示す。

冷蔵庫組み込みの場合

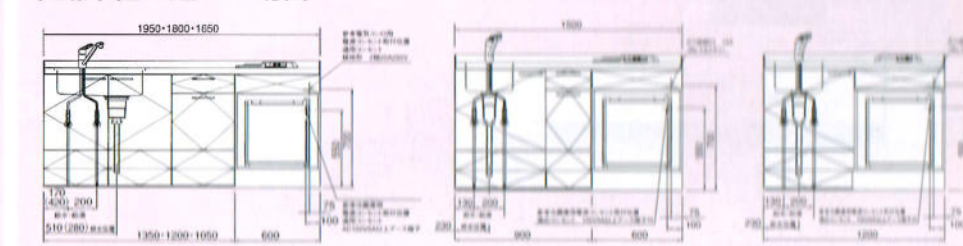

※()内寸法はR仕様を示す。 ※1200mmのアンダーロッカータイプはありません。

コンパクトキッチン

Kitchen set

ホーローキッチン

キッチンセット



ホーロー ニュークリスタル ライトグレー CL

◀写真のセット例
流し台CL-180JR
隣調理台CL-71C
ガスキャビネット
調理台CL-30B
吊戸棚CL-60TLG・CL-71TCM
収納庫CL-60TMU・CL-60TDG
・CL-45TMU・CL-45TDG
レンジフードSKV-90G・FN-9G

- ホーローキャビネット
- 前面ホーロー
- 4段引出し
- 大型ゴミ収納器
- SUS304
(18-8ステンレストップ)
(ガス台、ガスキャビネットは
SUS430/18ステンレスです)
- スプーンケース
- スライド蝶番



セット合計価格
¥677,600
3117×2067mm
(施工費及びテーブル、椅子、水栓金具は含まれていません。)

ホーロー ニュークリスタル ハーベストベージュ CB

◀写真のセット例
流し台CB-165JR
ガスキャビネット
調理台CB-30B
吊戸棚CB-150T・CB-90TCG
・CB-60TCG・CB-30TML
収納庫CB-60TMU・CB-60TDG
レンジフードSKV-75B・FN-7B

- ホーローキャビネット
- 前面ホーロー
- 4段引出し
- 大型ゴミ収納器
- SUS304
(18-8ステンレストップ)
(ガス台、ガスキャビネットは
SUS430/18ステンレスです)
- スプーンケース
- スライド蝶番



セット合計価格
¥524,600
3150mm
(施工費及びテーブル、椅子、水栓金具は含まれていません。)



※写真の取手デザインは変更されています。

ホーロー ニュークリスタル クリアホワイト CW

◀写真のセット例
流し台CW-165JR
ガスキャビネット
調理台CW-30B
吊戸棚CW-150T・CW-90TCG
・CW-60TCG・CW-30TML
収納庫CW-45TMU・CW-45TDG
レンジフードSKV-75A・FN-7A

- ホーローキャビネット
- 前面ホーロー
- 4段引出し
- 大型ゴミ収納器
- SUS304
(18-8ステンレストップ)
(ガス台、ガスキャビネットは
SUS430/18ステンレスです)
- スプーンケース
- スライド蝶番



セット合計価格
¥497,600
3000mm
(施工費及びテーブル、椅子、水栓金具は含まれていません。)



※写真の取手デザインは変更されています。

※各商品の写真は全てライトグレー色です。
ハーベストベージュCBとクリアホワイトCWの色は左ページでご確認ください。
品番はライトグレーCL、ハーベストベージュCB、クリアホワイトCWの順です。

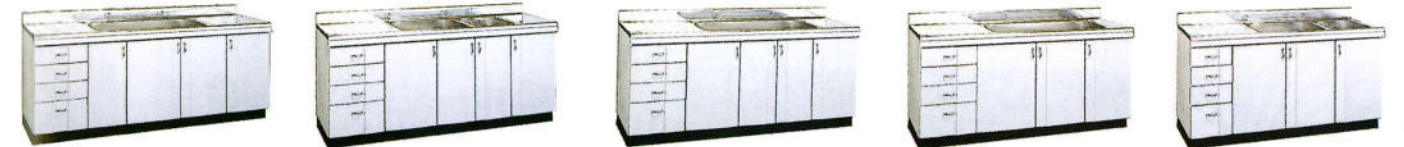

流し台 (ジャンボ水槽)
CL-195J
CB-195J
CW-195J
1950×560×800
¥135,000
中央水栓のため左・右水栓はごさいません。

流し台 (W水槽)
CL-180W
CB-180W
CW-180W
1800×560×800
¥124,800
左・右水栓がごさいます。

流し台 (ジャンボ水槽)
CL-180J
CB-180J
CW-180J
1800×560×800
¥119,500
左・右水栓がごさいます。

流し台 (ジャンボ水槽)
CL-165J
CB-165J
CW-165J
1650×560×800
¥110,000
左・右水栓がごさいます。

流し台 (W水槽)
CL-150W
CB-150W
CW-150W
1500×560×800
¥108,800
左・右水栓がごさいます。



流し台
CL-150S
CB-150S
CW-150S
1500×560×800
¥103,000
左・右水栓がごさいます。

流し台
CL-120S
CB-120S
CW-120S
1200×560×800
¥85,800
左・右水栓がごさいます。

調理台
CL-105S
CB-105S
CW-105S
1050×560×800
¥79,800
左・右水栓がごさいます。

調理台
CL-60B
CB-60B
CW-60B
600×560×800
¥42,800

調理台
CL-60BD
CB-60BD
CW-60BD
600×560×800
¥58,000

米びつ付調理台
CL-60BR
CB-60BR
CW-60BR
600×560×800
米びつ容量13kg
¥54,800

調理台
CL-40B
CB-40B
CW-40B
400×560×800
¥31,300

米びつ
RM-140 (米びつ容量13kg)
※30B (3007mm)
調理台には
セットできません。
¥11,500



ガス台
CL-100G
CB-100G
CW-100G
1000×545×620
¥46,000

ガス台
CL-60G
CB-60G
CW-60G
600×545×620
¥29,800

ガスキャビネット
ガス台
CL-60GN
CB-60GN
CW-60GN
600×550×620
¥30,000

ガスキャビネット
2口コンロ
URG-645S
600×550×180
¥63,000

吊戸棚
CL-165T
CB-165T
CW-165T
1650×367×500
¥46,800

吊戸棚
CL-90T
CB-90T
CW-90T
900×367×500
¥28,500

吊戸棚
CL-40T
CB-40T
CW-40T
400×367×500
¥16,000

セミロング吊戸棚
CL-120TM
CB-120TM
CW-120TM
1200×367×633
¥39,800

吊戸棚
CL-45TM
CB-45TM
CW-45TM
450×367×633
¥18,800

隣吊戸棚
CL-71TC
CB-71TC
CW-71TC
717×717×500
¥33,000

隣調理台
CL-71C
CB-71C
CW-71C
717×717×800
¥54,000

調理台
CL-70G
CB-70G
CW-70G
700×545×620
¥33,800

調理台
CL-150T
CB-150T
CW-150T
1500×367×500
¥39,800

調理台
CL-90T
CB-90T
CW-90T
900×367×500
¥24,000

調理台
CL-35T
CB-35T
CW-35T
350×367×500
¥15,500

調理台
CL-60TM
CB-60TM
CW-60TM
600×367×500
¥31,800

調理台
CL-30TM
CB-30TM
CW-30TM
300×367×500
¥15,500

調理台
CL-60TM
CB-60TM
CW-60TM
600×367×633
¥25,500

※45TM・30TMは
左開き扉もごさいます。

※30TMは左開き扉もごさいます。

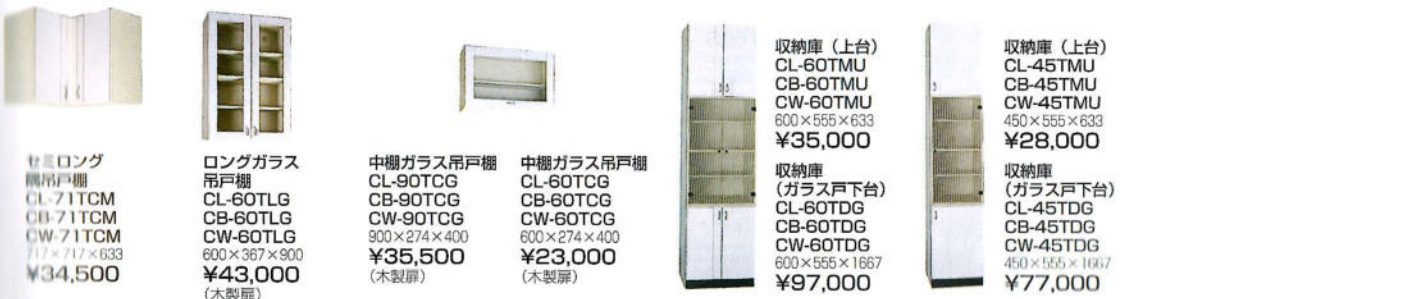

セミロング
隣吊戸棚
CL-71TCM
CB-71TCM
CW-71TCM
717×717×633
¥34,500

ロングガラス
吊戸棚
CL-60TLG
CB-60TLG
CW-60TLG
600×367×900
¥43,000
(木製扉)

中棚ガラス吊戸棚
CL-90TCG
CB-90TCG
CW-90TCG
900×274×400
¥35,500
(木製扉)

中棚ガラス吊戸棚
CL-60TCG
CB-60TCG
CW-60TCG
600×274×400
¥23,000
(木製扉)

収納庫 (上台)
CL-60TMU
CB-60TMU
CW-60TMU
600×555×633
¥35,000

収納庫 (ガラス戸下台)
CL-60TDG
CB-60TDG
CW-60TDG
600×555×1667
¥97,000

収納庫 (上台)
CL-45TMU
CB-45TMU
CW-45TMU
450×555×633
¥28,000

収納庫 (ガラス戸下台)
CL-45TDG
CB-45TDG
CW-45TDG
450×555×1667
¥77,000

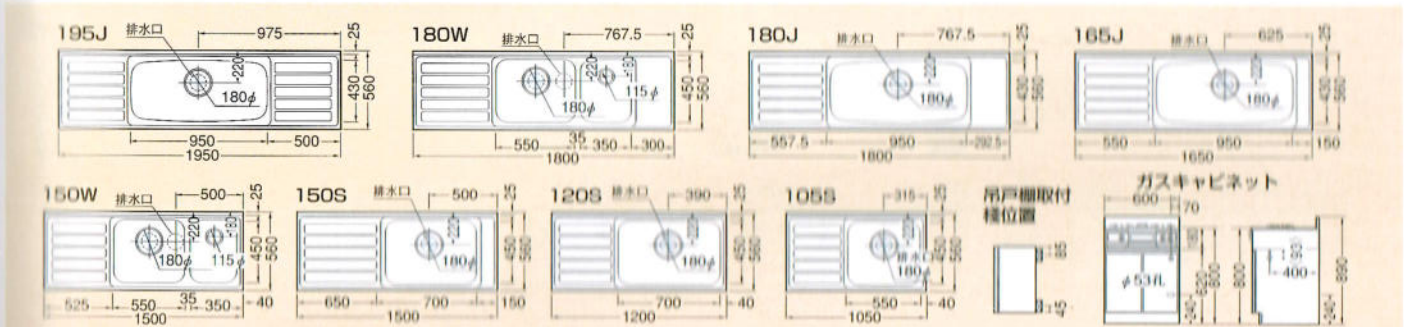

キッチンセット(規格品) / ホーローキッチン

Kitchen set

ホーローキッチン・木製キッチン

キッチンセット



ホーローキッチン

シンプルで美しいデザインと明るいアイボリーがナチュラルなイメージを醸し出します。

ホーローセラ HS

◀写真のセット例

- 流し台HS-170J
- ガス台HS-60G
- 調理台HS-40B
- 吊戸棚HS-110T・60T・40T
- レンジフードKP-60A

- ホーローキャビネット
- 前面ホーロー
- 大型ゴミ収納器
- SUS304
- (18-8ステンレストップ)
- (ガス台はSUS430/18ステンレスです)

セット合計価格

¥224,400

2700mm

(施工費及びテーブル、椅子、水栓金具は含まれていません。)



流し台 (W水槽)
HS-180W
1800×560×800
¥95,000
左・右水槽がございます。

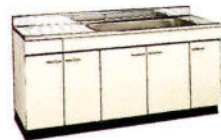

流し台 (ジャンボ水槽)
HS-170J
1700×560×800
¥92,300
左・右水槽がございます。

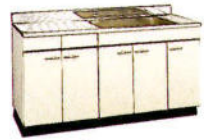

流し台
HS-150S
1500×560×800
¥77,700
左・右水槽がございます。



流し台
HS-120S
1200×560×800
¥63,500
左・右水槽がございます。



流し台
HS-110S
1100×560×800
¥60,500
左・右水槽がございます。



調理台
HS-60B
600×560×800
¥34,700



HS-40B
400×560×800
¥28,000



HS-30B
300×560×800
¥24,200



米びつ付
調理台
HS-60BR
600×560×800
¥46,700
米びつ容量13kg



調理台
HS-30B
300×560×800
¥24,200



米びつ
¥11,500
RM-140(米びつ容量13kg)



調理台
HS-71C
717×717×800
¥47,200



ガス台
HS-100G
1000×545×690
¥38,900



HS-70G
700×545×690
¥28,200



HS-60G
600×545×690
¥25,200

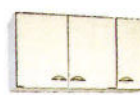

吊戸棚
HS-150T
1500×375×575
¥39,800



HS-110T
1100×375×575
¥29,000



HS-60T
600×375×575
¥18,200



HS-40T
400×375×575
¥13,700



HS-30T
300×375×575
¥11,700

吊戸棚取付
位置
HS-71TC
717×717×575
¥24,900

ホーローセラ HS

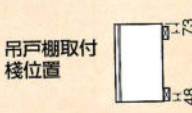
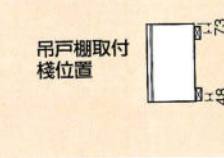
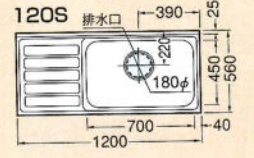
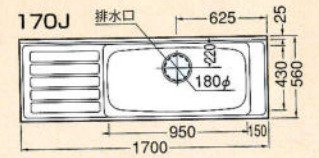
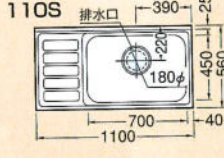
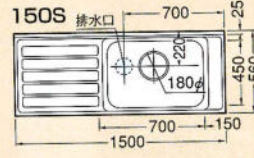
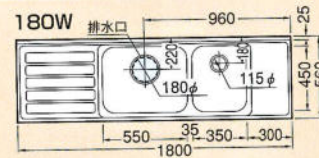

木製キッチン

家具調の自然な木目がエレガントな美しさで現代的なセンスを引き立てています。

ファインウッド FW

◀写真のセット例

- 流し台FW-180J
- ガスキャビネット
- 調理台FW-30B
- 吊戸棚FW-90T・60T・30TM(R)
- 30TM(L)・90TCG・60TCG
- 収納庫FW-30TU・30TDS
- 60TUX2・60TD・60TDG
- レンジフードSKV-60B・FN-6B

- 木製キャビネット
- 底板ステンレス張り
- ワンタッチスライド蝶番
- 3段引出し
- SUS304
- (18-8ステンレストップ)
- (ガス台、ガスキャビネットはSUS430/18ステンレスです)

セット合計価格

¥679,100

キッチン：2700mm

収納庫：1500mm

(施工費及びテーブル、椅子、水栓金具は含まれていません。)

在庫限り



流し台 (ジャンボ水槽)
FW-195J
1950×560×800
¥124,500
中央水槽のため左・右水槽はございません。



流し台 (W水槽)
FW-180W
1800×560×800
¥111,000
左・右水槽がございます。



流し台 (ジャンボ水槽)
FW-180J
1800×560×800
¥104,800
左・右水槽がございます。



流し台 (ジャンボ水槽)
FW-165J
1650×560×800
¥100,500
左・右水槽がございます。



流し台 (W水槽)
FW-150W
1500×560×800
¥102,500
左・右水槽がございます。



流し台
FW-150S
1500×560×800
¥93,000
左・右水槽がございます。



流し台
FW-120S
1200×560×800
¥82,000
左・右水槽がございます。



調理台
FW-105S
1050×560×800
¥79,000



調理台
FW-90B
900×560×800
¥41,500



調理台
FW-40B
400×560×800
¥28,000



引出し付調理台
FW-60B
600×560×800
¥49,800



米びつ付調理台
FW-60BR
600×560×800
¥48,800
米びつ容量13kg



調理台
FW-30B
300×560×800
¥25,000



調理台
FW-71C
717×717×800
¥50,000
米びつ容量13kg



ガス台
FW-100G
1000×545×620
¥43,000



ガス台
FW-60G
600×545×690
¥25,200



ガス台
FW-70G
700×545×690
¥28,200



吊戸棚
FW-150T
1500×360×500
¥38,800



吊戸棚
FW-110T
1100×360×500
¥19,000



吊戸棚
FW-30T
300×360×500
¥12,000



吊戸棚
FW-120T
1200×360×500
¥33,000



吊戸棚
FW-45T
450×360×500
¥15,500



吊戸棚
FW-15T
150×360×500
¥10,500

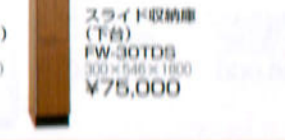

吊戸棚
FW-30TM
300×360×700
¥13,500



吊戸棚
FW-71TC
717×717×500
¥28,800



吊戸棚
FW-45TM
450×360×700
¥16,500

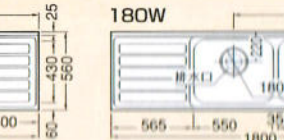

吊戸棚
FW-40TM
400×360×700
¥12,000

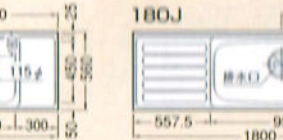

吊戸棚
FW-15TM
150×360×700
¥12,000

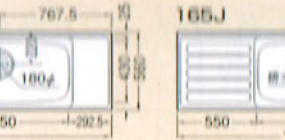

吊戸棚
FW-60TM
600×360×700
¥22,000

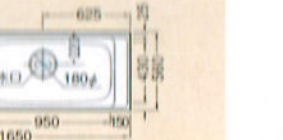

吊戸棚
FW-71TCM
717×717×700
¥30,800

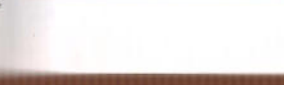

吊戸棚
FW-120TM
1200×360×700
¥39,800



吊戸棚
FW-90TM
900×360×700
¥27,800



吊戸棚
FW-40TM
400×360×700
¥15,800

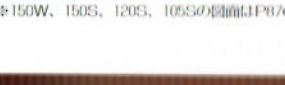

吊戸棚
FW-60TM
600×360×700
¥22,000



吊戸棚
FW-71TCM
717×717×700
¥30,800



収納庫 (上)
FW-60TU
600×546×500
¥23,000



収納庫 (上)
FW-30TU
300×546×500
¥14,000



収納庫 (下)
FW-60TD
600×546×1800
¥68,500

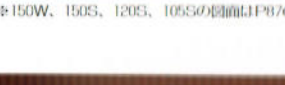

収納庫 (下)
FW-60TDG
600×546×1800
¥85,500



収納庫 (下)
FW-30TDS
300×546×1800
¥75,000



中棚ガラス吊戸棚
FW-90TCG
900×272×400
¥36,000



中棚ガラス吊戸棚
FW-60TCG
600×272×400
¥23,500

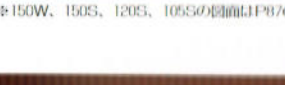

※150W、150S、120S、105Sの前面はF90のみ、FWの前面をご参照ください。

キッチンセット(規格品)／ホーローキッチン・木製キッチン

Kitchen set

木製キッチン

キッチンセット



木製キッチン

ソフトで明るい色調が印象的な都会的センスの光る定番の木目シリーズです。

ジョイフルウッド JW

◀写真のセット例

- 流し台 JW-180J
- ガスキャビネット
- 調理台 JW-30B
- 吊戸棚 JW-90TLG・90T
- ・90TTCG・30TM(L)
- レンジフード SKV-60B・FN-6B

- 木製キャビネット
- 底板ステンレス張り
- ワンタッチスライド蝶番
- 3段引出し
- SUS304
- (18-8ステンレストップ)
- (ガス台、ガスキャビネットはSUS430/18ステンレスです)

セット合計価格
¥384,100
2700mm
(施工費及びテーブル、椅子、水栓金具は含まれていません。)

在庫限り



- | | | | | |
|---|--|---|---|--|
| 流し台 (ジャンボ水栓)
JW-195J
1950×560×800
¥124,500
中央水栓のため左・右水栓はございません。 | 流し台 (W水栓)
JW-180W
1800×560×800
¥111,000
左・右水栓がございます。 | 流し台 (ジャンボ水栓)
JW-180J
1800×560×800
¥104,800
左・右水栓がございます。 | 流し台 (ジャンボ水栓)
JW-165J
1650×560×800
¥100,500
左・右水栓がございます。 | 流し台 (W水栓)
JW-150W
1500×560×800
¥102,500
左・右水栓がございます。 |
|---|--|---|---|--|



- | | | | | | | | |
|--|---|---|---|--|--------------------------------------|---------------------------------------|---|
| 流し台 JW-150S
1500×560×800
¥93,000
左・右水栓がございます。 | 流し台 JW-120S JW-105S
1200×560×800 1050×560×800
¥82,000 ¥79,000
左・右水栓がございます。 | 調理台 JW-90B JW-40B
900×560×800 400×560×800
¥41,500 ¥28,000 | 引出し付調理台 JW-60BD
600×560×800
¥49,800 | 米びつ付調理台 JW-60BR
600×560×800
¥48,800
米びつ容量13kg | 調理台 JW-30B
300×560×800
¥25,000 | 隅調理台 JW-71C
717×717×800
¥50,000 | ガス台 JW-100G JW-60G
1000×545×620 600×545×620
¥43,000 ¥27,800 |
|--|---|---|---|--|--------------------------------------|---------------------------------------|---|



- | | | | | | |
|--|--|--|--|--|--|
| ガスキャビネット用ガス台 JW-60GN
600×560×620
¥27,000 | ガスキャビネット2口コンロ URG-645S
600×550×180
¥63,000 | 吊戸棚 JW-150T JW-60T JW-30T
1500×360×500 600×360×500 300×360×500
¥38,800 ¥19,000 ¥12,000 | セミロング吊戸棚 JW-120TM JW-45TM JW-30TM
1200×360×700 450×360×700 300×360×700
¥39,800 ¥16,500 ¥13,500 | 隅吊戸棚 JW-71TC
717×717×500
¥28,800 | セミロング隅吊戸棚 JW-71TCM
717×717×700
¥30,800 |
|--|--|--|--|--|--|



- | | | | | | | |
|--|---|--|--|--|--|---|
| ロングガラス吊戸棚 JW-90TLG
900×360×900
¥50,000 | 中棚ガラス吊戸棚 JW-90TCG
600×272×400
¥36,000 | 中棚ガラス吊戸棚 JW60TCG
600×272×400
¥23,500 | 収納庫 (上台) JW-60TU
600×546×500
¥23,000 | 収納庫 (上台) JW-30TU
300×546×500
¥14,000 | 収納庫 (ガラス扉下台) JW-60TDS
600×546×1800
¥85,500 | スライド収納庫 JW-30TDS
300×546×1800
¥75,000 |
|--|---|--|--|--|--|---|

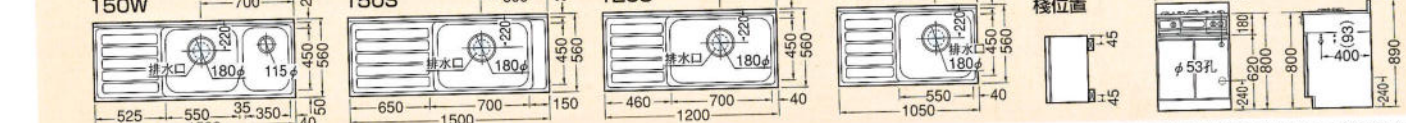

※195J、180W、180J、165Jの図面はP86のFWの図面をご参照ください。

木製キッチン

グレーの輝きが、キッチンを優雅に包み洗練されたライフシーンを物語ります。

グレーサンド GS

◀写真のセット例

- 流し台 GS-180J
- ガスキャビネット
- 調理台 GS-30B
- 吊戸棚 GS-60TL・30T×2
- ・BN-90TLG
- レンジフード SKV-60G

- 木製キャビネット
- 大型ゴミ収納器
- 2段引出し
- SUS304
- (18-8ステンレストップ)
- (ガス台、ガスキャビネットはSUS430/18ステンレスです)

セット合計価格
¥333,300
2700mm
(施工費及びテーブル、椅子、水栓金具は含まれていません。)



- | | | | | |
|--|--|--|--|---|
| 流し台 (ジャンボ水栓)
GS-195J
1950×560×800
¥99,000
中央水栓のため左・右水栓はございません。 | 流し台 (ジャンボ水栓)
GS-180J
1800×560×800
¥89,500
左・右水栓がございます。 | 流し台 (ジャンボ水栓)
GS-165J
1650×560×800
¥87,000
左・右水栓がございます。 | 流し台 (シングル水栓)
GS-150S
1500×560×800
¥78,000
左・右水栓がございます。 | 流し台 GS-120S GS-105S
1200×560×800 1050×560×800
¥63,000 ¥56,500
左・右水栓がございます。 |
|--|--|--|--|---|



- | | | | | | | | | |
|--------------------------------------|----------------------------------|--|--------------------------------------|-----------------------------------|---------------------------------------|--|--|---|
| 調理台 GS-60B
600×560×800
¥26,000 | GS-30B
300×560×800
¥23,000 | 米びつ付調理台 GS-60BR
600×560×800
¥42,000
米びつ容量13kg | 調理台 GS-30B
300×560×800
¥23,000 | 米びつ RM-140 (米びつ容量13kg)
¥11,500 | 隅調理台 GS-71C
717×717×800
¥46,500 | ガスキャビネット用ガス台 GS-60GN
600×560×620
¥21,000 | ガスキャビネット2口コンロ URG-645S
600×550×180
¥63,000 | ガス台 GS-100G GS-70G
1000×545×620 700×545×620
¥31,000 ¥22,000 |
|--------------------------------------|----------------------------------|--|--------------------------------------|-----------------------------------|---------------------------------------|--|--|---|



- | | | | | | |
|--|----------------------------------|----------------------------------|--|--|--|
| 吊戸棚 GS-150T
1500×360×500
¥32,800 | GS-60T
600×360×500
¥15,300 | GS-40T
400×360×500
¥13,500 | 隅吊戸棚 GS-71TC
717×717×500
¥27,300 | レンジフード用吊戸棚 GS-60TF
600×360×500
¥16,300
※レンジフードFH-602 (60TF用)は別売りです。※レンジフード取付時の高さは690mmです。 | ロング吊戸棚 GS-60TL
600×360×900
¥27,000 |
|--|----------------------------------|----------------------------------|--|--|--|

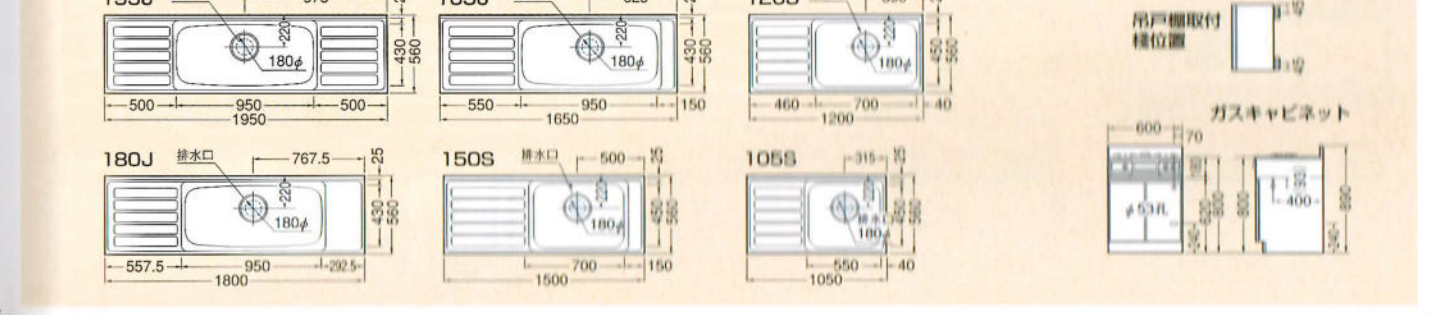

キッチン(セット)規格品/木製キッチン

Kitchen set

木製キッチン

キッチンセット



木製キッチン

ダークオーク調の落ち着いたデザインがキッチン全体に都会的なセンスを与えています。

レギュラーウッド RW

◀写真のセット例
流し台RW-180J
ガスキャビネット
調理台RW-30B
吊戸棚RW-60TL・RW-120T
レンジフードSKV-90B

- 木製キャビネット
- 大型ゴミ収納器
- SUS430 (18ステンレス)
- 2段引出し

セット合計価格

¥295,300

2700mm

(施工費及びテーブル、椅子、水栓金具は含まれていません)



木製キッチン

ヤングミセスの若々しい感覚に合う明るいホワイトカラーが魅力です。

シルキーホワイト SW

- 木製キャビネット
- 前面メラミン樹脂
- SUS430 (18ステンレストップ)
- 大型ゴミ収納器

セット合計価格

¥221,900

2700mm

(施工費及びテーブル、椅子、水栓金具は含まれていません)



流し台 (ジャンボ水槽)
RW-180J
1800×550×800
¥80,000
左・右水槽がございます。



流し台
RW-170S
1700×550×800
¥75,500
左・右水槽がございます。



流し台
RW-150S
1500×550×800
¥68,000
左・右水槽がございます。



流し台
RW-120S
1200×550×800
¥54,500
左・右水槽がございます。



流し台
RW-110S RW-100S
1100×550×800 1000×550×800
¥49,800 ¥46,000
左・右水槽がございます。



流し台
SW-170S
1700×550×800
¥58,000
左・右水槽がございます。

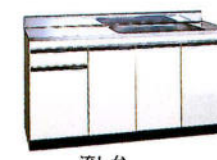

流し台
SW-150S
1500×550×800
¥56,000
左・右水槽がございます。



流し台
SW-120S
1200×550×800
¥43,500
左・右水槽がございます。



流し台
SW-100S
1000×550×800
¥39,800
左・右水槽がございます。



流し台 (ジャンボ水槽)
RW-100J
1000×550×800
¥48,500



流し台
RW-70S
700×550×800
¥39,500



調理台
RW-60B
600×550×800
¥28,000



調理台
RW-30B
300×550×800
¥20,000



米びつ付調理台
RW-60BR
600×550×800
¥40,000



調理台
RW-30B
300×550×800 (米びつ容量13kg)
¥20,000



米びつ
RM-140
140×550×800
¥11,500



両調理台
RW-71C
712×712×800
¥41,500



ガス台
RW-100G
1000×545×620
¥28,000



ガス台
RW-65G
650×545×620
¥21,500



ガスキャビネット用ガス台
RW-60GN
600×550×620
¥19,000



ガスキャビネット2口コンロ
URG-645S
600×550×180
¥63,000



吊戸棚
RW-150T 1500×360×500 900×360×500 ¥32,800
RW-90T 900×360×500 ¥19,000
RW-45T 450×360×500 ¥14,000
RW-120T 1200×360×500 700×360×500 ¥22,500
RW-70T 700×360×500 ¥16,000
RW-110T 1100×360×500 600×360×500 ¥22,000
RW-60T 600×360×500 ¥15,000
RW-105T 1050×360×500 ¥21,000



隅吊戸棚
RW-71TC
712×712×500
¥24,000



ロング吊戸棚
RW-60TL
600×360×900
¥26,000



レンジフード用吊戸棚
RW-60TF
600×360×500
¥16,000
※レンジフードFH-602 (60TF用)は別売りで、※レンジフード取付時の高さは690mmです。



吊戸棚取付
様位置

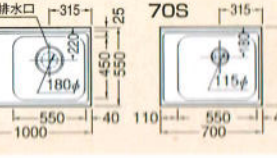
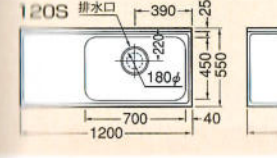
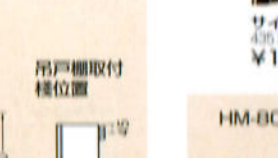
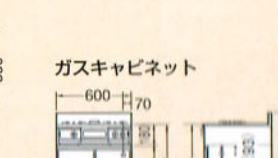
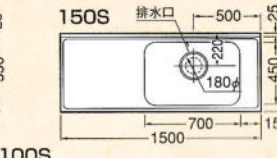
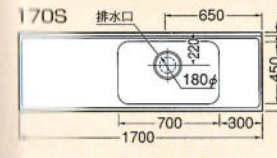
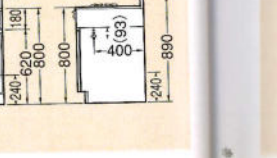
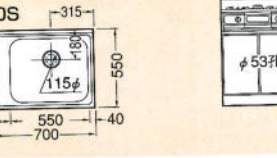
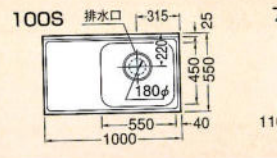
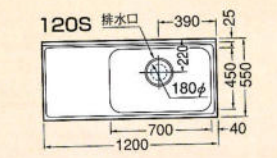
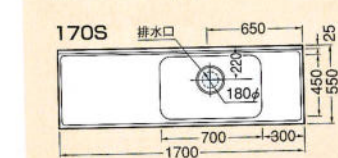
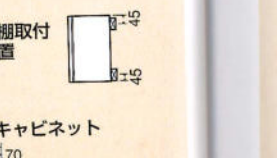
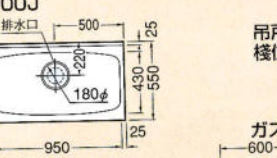
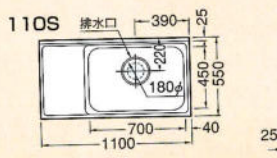
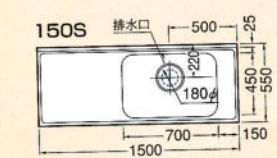
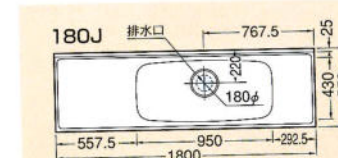

ハーフミニキッチン



流し台
SW-70S
700×550×800
¥35,000



調理台
SW-60B
600×550×800
¥23,500



両調理台
SW-71C
712×712×800
¥37,000



ガス台
SW-70G 700×545×620
SW-60G 600×545×620
¥19,500 ¥17,400



流し台
HM-80S
800×460×800
¥35,000
左・右水槽がございます。



ガスキャビネット用ガス台
SW-60GN
600×550×620
¥17,000
ガスキャビネット2口コンロ
URG-645S
600×550×180
¥63,000



吊戸棚
SW-1205T 1200×360×500 ¥21,000
SW-705T 700×360×500 ¥15,000
SW-1055T 1050×360×500 ¥19,600
SW-805T 800×360×500 ¥13,300
SW-905T 900×360×500 ¥17,800
SW-405T 400×360×500 ¥12,000



レンジフード用吊戸棚
SW-605TF
600×360×500
¥14,300
※レンジフードFH-602 (60TF用)は別売りで、※レンジフード取付時の高さは690mmです。



隅吊戸棚
SW-715TC
712×712×500
¥21,000



ガス台
HM-601G
600×460×620
¥16,500

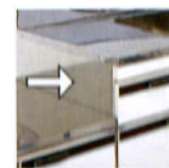

サイドステンレスカバー
435×300
¥1,300

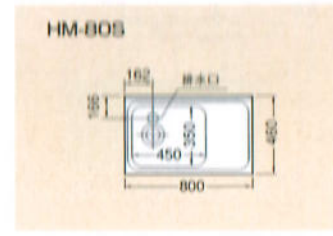

Kitchen set

ミニキッチン・ハーフミニキッチン・ガスレンジその他
キッチンセット

ミニキッチン (1200タイプ)



MKT-120BGL



MKT-120A1JL

【1200タイプ】

W1200×D500×H1900mm

MKT-120B1J $\frac{1}{2}$ (電気ヒーター)
¥185,000

MKT-120A1J $\frac{1}{2}$ (電気ヒーター 冷蔵庫付)
¥219,500

MKT-120BG $\frac{1}{2}$ (ガスコンロ)
¥203,000

MKT-120AG $\frac{1}{2}$ (ガスコンロ 冷蔵庫付)
¥237,500

左右水槽がございます。
上記価格には換気扇は含まれていません。

ミニキッチン (900タイプ)



MKT-90A1JL



MKT-90BGL

【900タイプ】

W900×D500×H1900mm

MKT-90B1J $\frac{1}{2}$ (電気ヒーター)
¥170,000

MKT-90A1J $\frac{1}{2}$ (電気ヒーター 冷蔵庫付)
¥204,500

MKT-90BG $\frac{1}{2}$ (ガスコンロ)
¥190,000

MKT-90AG $\frac{1}{2}$ (ガスコンロ 冷蔵庫付)
¥224,500

左右水槽がございます。
上記価格には換気扇・
棚カゴは含まれていません。



●冷蔵庫 消費電力15kWh/月
有効内容積40ℓ (W460×D496×H488)
¥39,500



●ガスコンロ
炎が消えても安心の立ち消え安全装置付き。



●シンク・水栓
小型ゴミ収納器付ステンレス製シンクと
2ハンドル混合栓。



●電気ヒーター (上面操作タイプ)
熱効率が高く経済的で安全なプレートヒーター。

Option オプション

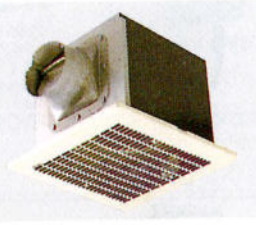

●換気扇 DVF-18MRKQ
(排気量150φ) ¥21,800

MKT-120BGL MKT-90BGL

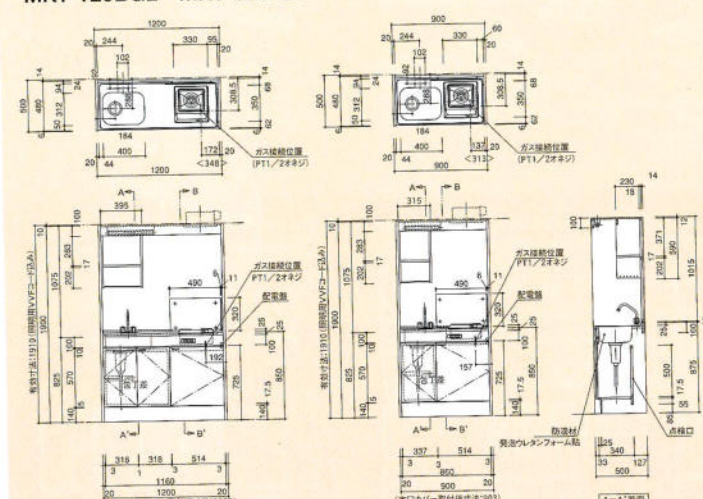

MKT-120A1JL MKT-90A1JL

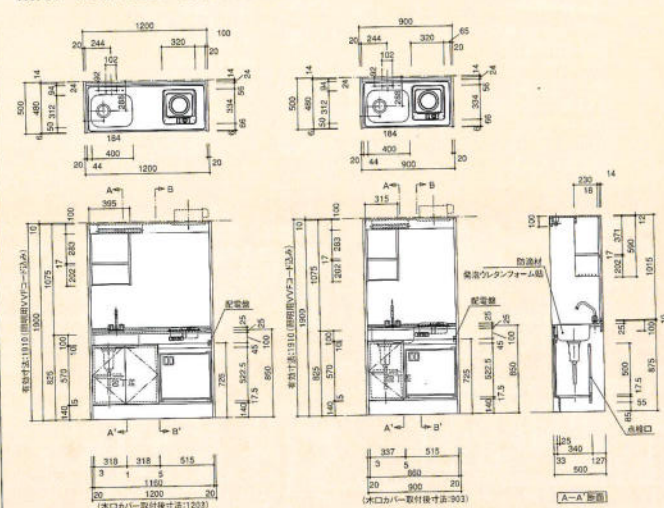

ガステーブル

※大火力バーナーの右・左によってR・Lがございます。



ハオ480VFTSL-L/R シルバー
ハオ480VFTBK-L/R ブラック
595×420×180
¥46,800

水無し両面焼

エコバーナー



ハオ480FE-L/R
595×420×180
¥36,800

●鍋の加熱ムラも少ないエコバーナー
●片面焼グリル

エコバーナー



RTS-2CT-L/R
595×436×180
¥35,800

●オールステンレスボディ
●6000kcalバーナー搭載 (ハイカロリー側のみ)



ハオ480-2A-L/R
595×420×180
¥22,800

●2ロスタANDARDタイプ

エコバーナー



ガスオーブン

※大火力バーナーの右・左によってR・Lがございます。



ガス高速
コンビネーションレンジ
RMC-703ES
600×550×620
¥180,000

電子レンジ機能付、連続放電点火、
フェザータッチ式、デジタル表示、
ターンテーブル式、触媒ホーロー仕上、
タイマー



この商品は (L) 仕様

RSU-480CS (R/L)
600×450×180
¥55,000

天ぷら油加熱防止機能、
グリル点火確認ランプ、
NEW3Sグリル、
セラミックコートのバーナーキャップ、
電池交換サイン付で前面交換、
ユニットタイプガステーブル
省エネエコバーナー搭載

※RMC-703ESとの組合せにご使用ください。

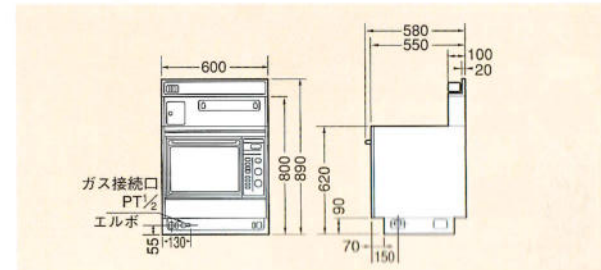

レンジフード

キッチンフード型 換気扇組込みタイプ



□フッ素コートフィルター

□風圧ロック機構

□白熱電球40W付

開口900×奥行500×高さ600mm
SKV-90L (1) (BK)
¥69,300

開口750×奥行500×高さ600mm
SKV-75L (1) (BK)
¥49,000

開口600×奥行500×高さ600mm
SKV-60L (1) (BK)
¥42,300

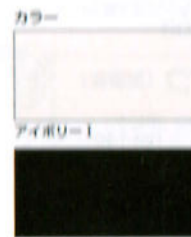

カラー

アイボリー

ブラック

ブラックBK

Kitchen set

流し台別売品その他

キッチンセット

流し台別売部品

排水口 防臭防湿キャップ ¥550

水切りプレート MP-1 ¥3,800

排水金具(大) SBK-H1(ステンカゴ) ¥4,600
SBK-H2(樹脂カゴ) ¥3,200 ※抗菌仕様

排水金具(中) エース-MA ¥1,250

バックガード

	木製品 CW-CB	HS	価格(円)
100G用	BG-100	BG-100F	5,750
90G用	BG-90	BG-90F	5,200
70G用	BG-70	BG-70F	4,150
65G用	BG-65		4,150
60G用	BG-60	BG-60F	3,800

ジョイントJO-1 ¥500

フレキシブルパイプ1½・2 ¥700

止水プレートS-1 ¥700

高さ調節台輪

流し台の高さは高さ調節用台輪をお求めに
なれば80cmを85cmにすることができます。



DN-195(1950mm)	¥5,400
DN-180(1800mm)	¥4,800
DN-170(1700mm)	¥4,700
DN-165(1650mm)	¥4,700
DN-150(1500mm)	¥4,600
DN-120(1200mm)	¥4,200
DN-110(1100mm)	¥4,100
DN-100(1000mm)	¥3,800
DN-90(900mm)	¥3,700
DN-75(750mm)	¥3,200
DN-70(700mm)	¥3,100
DN-60(600mm)	¥2,900
DN-40(400mm)	¥2,700
DN-30(300mm)	¥2,600
DN-71C1(コーナー)FW-GS用	¥4,100
DN-71C2(コーナー)RW-SW用	¥4,100
DN-71C3(コーナー)CW-CB-HS用	¥4,100

オーブングリル・食器乾燥庫・水切棚・調味料棚

オーブングリルレンジ BHO-H31D
450×320×400
AC100V・消費電力1290W
高度波出力500/200W相当
¥150,000

食器乾燥庫 BUC-SD90B
330×320×400
AC100V・消費電力300W
湯風循環式・食器収納約6人分
¥79,000

水切棚 BUC-M90B BUC-M60B
900×320×400 800×320×400
¥54,800 ¥47,500

調味料棚 BUC-S45B BUC-S30B
450×320×400 300×320×400
¥39,000 ¥29,000

ステンレス水切棚

ステンレス水切棚

ステンレスパイプ棚

1段MT-901 900×215×250	¥5,400	2段MT-902 900×215×470	¥10,700	1段MTX-901 900×250×300	¥8,100	2段MTX-902 900×250×450	¥11,600
MT-1201 1200×215×250	¥6,100	MT-1202 1200×215×470	¥11,800	MTX-1201 1200×250×300	¥9,200	MTX-1202 1200×250×450	¥13,400
				MTX-1801 1800×250×300	¥13,600	MTX-1802 1800×250×450	¥19,700

ディスポーザアダプター

ディスポーザアダプター YS-5000 ¥73,000(取付料別途)

電源:100V(50/60Hz:505/421W)
処理能力:1.5~2kg(1分間当り)

アダプター ¥4,200
ダブルシンク用Y管ホース ¥3,500

ダストシュート(生ゴミ収納)

写真は右仕様

BD-500-R/L 445(W)×340(D)×918(H) ¥68,000(工事費別)

- フックでゴミ袋をバックするシーラー付。
- 投入口の扉を開けると自動的に、本体のファンが回り、臭いの逆流を防ぎます。
- 投入口は右開きのみです。

郵便受

TC-502 壁埋込型 ¥12,000(工事費別)
320(W)×140(H)×220(D)
ステンレス18-8(SUS304)ヘアライン仕上

TA-502 壁掛け型 ¥12,000(工事費別)
320(W)×220(H)×140(D)
ステンレス18-8(SUS304)ヘアライン仕上

TC-502 TC-502は、壁面積の少ない場所などでの使用に向いています。

TA-502 TA-502は、開口の狭い場所や廊下での使用に向いています。

米びつ(据置型)

米びつ RM-140 ¥11,500

225×380×435(米びつ容量13kg)
調理台・流し台にセットできます。

Professional

業務用調理器

プロフェッショナル

妥協を許さないプロ仕様シリーズ。
プロの厳しい選択眼に耐える確かな品質と抜群の耐久性が自慢です。



3槽流し台

記号	開口	奥行	高さ	価格
IPW-55-23-1200	1,200	550	800	73,500
IPW-55-23-1800	1,800	550	800	95,500
IPW-55-23-1500	1,500	450	800	79,500
PT-1800	1,800	600	800	108,400
PT-1500	1,500	600	800	98,100
PT-1200	1,200	450	800	85,200

2槽流し台

記号	開口	奥行	高さ	価格
IPW-55-23-800	800	550	800	57,500
IPW-55-23-1000	1,000	550	800	61,800
IPW-55-23-1200	1,200	550	800	66,200
IPW-55-23-1500	1,500	550	800	76,800
IPW-45-23-1000	1,000	450	800	58,500
PW-1500	1,500	600	800	87,700
PW-1200	1,200	600	800	80,000
PW-900	900	450	800	69,700
PW-750	750	450	800	63,200

※IPW-55-23-1000は左右の水幅幅が異なります。左(350mm) 右(550mm)

1槽流し台

記号	開口	奥行	高さ	価格
IPW-55-16-600	600	550	800	35,500
IPW-55-23-600	600	550	800	39,700
IPW-55-23-750	750	550	800	43,700
IPW-45-16-500	500	450	800	32,000
PS-1000	1,000	450	800	58,000
PS-900	900	450	800	54,800
PS-750	750	450	800	50,600
PS-600	600	450	800	42,000

2槽水切り流し台

記号	開口	奥行	高さ	水切り寸法	価格
IPSD-55-23-1000	1,000	550	800	390	45,600
IPSD-55-23-1200	1,200	550	800	440	50,500
IPSD-45-23-800	800	450	800	280	40,300
IPSD-1200	1,200	450	800	560	64,500
IPSD-900	900	450	800	410	55,500
IPSD-750	750	450	800	335	51,600

1槽水切り流し台

記号	開口	奥行	高さ	水切り寸法	価格
IPSD-55-23-1000	1,000	550	800	390	45,600
IPSD-55-23-1200	1,200	550	800	440	50,500
IPSD-45-23-800	800	450	800	280	40,300
IPSD-1200	1,200	450	800	560	64,500
IPSD-900	900	450	800	410	55,500
IPSD-750	750	450	800	335	51,600

舟型流し台

記号	開口	奥行	高さ	価格
PF-60-1000	1,000	600	800	89,500
PF-60-1200	1,200	600	800	93,600
PF-60-1500	1,500	600	800	107,000
PF-75-1200	1,200	750	800	103,000
PF-75-1500	1,500	750	800	120,000

調理台

記号	開口	奥行	高さ	価格
IPW-55-600	600	550	800	22,900
IPW-55-1000	1,000	550	800	27,700
IPW-55-1200	1,200	550	800	32,300
IPW-55-1500	1,500	550	800	37,500
IPW-55-1800	1,800	550	800	45,500
IPW-45-600	600	450	800	21,000
IPW-45-1000	1,000	450	800	26,500
IPW-1800	1,800	600	800	62,000
IPW-1500	1,500	600	800	54,300
IPW-1200	1,200	600	800	42,600
IPW-900	900	450	800	41,400
IPW-600	600	450	800	34,800
IPW-45-900	900	450	800	31,000
IPW-60-600	600	600	800	28,400

ガス台

記号	開口	奥行	高さ	価格
PG-55-600	600	550	650	20,600
PG-55-1000	1,000	550	650	26,000
PG-55-1200	1,200	550	650	29,000
PG-55-1500	1,500	550	650	36,800
PG-55-1800	1,800	550	650	43,300
PG-45-600	600	450	650	19,600
PG-45-1000	1,000	450	650	24,500
PG-1800	1,800	600	650	62,000
PG-1500	1,500	600	650	54,300
PG-1200	1,200	600	650	42,600
PG-900	900	450	650	41,400
PG-600	600	450	650	34,800
PG-45-900	900	450	650	31,000
PG-60-600	600	600	650	28,400

食器戸棚

記号	開口	奥行	高さ	価格
CO-94	900	450	1800	133,000
CO-96	900	600	1800	164,800
CO-124	1,200	450	1800	160,500
CO-126	1,200	600	1800	205,000
CO-156	1,500	600	1800	226,500
CO-157	1,500	750	1800	266,800
CO-186	1,800	600	1800	259,000
CO-187	1,800	750	1800	307,000

※他に高さ1500タイプもございます。

引出し付調理台

記号	開口	奥行	高さ	価格
T00-94	900	450	800	87,500
T00-96	900	600	800	105,000
T00-124	1,200	450	800	111,000
T00-126	1,200	600	800	136,000
T00-156	1,500	600	800	162,300
T00-157	1,500	750	800	180,800
T00-186	1,800	600	800	182,800
T00-187	1,800	750	800	212,500

調理台(引違式)

記号	開口	奥行	高さ	価格
T0-94	900	450	800	65,500
T0-96	900	600	800	81,000
T0-124	1,200	450	800	79,600
T0-126	1,200	600	800	103,700
T0-156	1,500	600	800	118,000
T0-157	1,500	750	800	134,500
T0-186	1,800	600	800	137,600
T0-187	1,800	750	800	161,300

吊戸棚

記号	開口	奥行	高さ	価格
SH-8L6	600	350	600	47,300
SH-7L6	750	350	600	54,500
SH-9L6	900	350	600	61,500
SH-12L6	1,200	350	600	75,500
SH-15L6	1,500	350	600	92,000
SH-18L6	1,800	350	600	106,300

※他に奥行300mm、2ヶ月分タイプもございます。
※高さ450・600mmもございます。

ガスレンジ

記号	開口	奥行	高さ	価格
G100-90	900	600	800	175,000
G100-120	1,200	600	800	210,000
G100-150	1,500	750	800	310,000

ガステーブル

記号	開口	奥行	高さ	価格
T01-90	900	600	800	110,000
T01-120	1,200	600	800	134,000
T01-150	1,500	750	800	189,000