

Price List
価格表

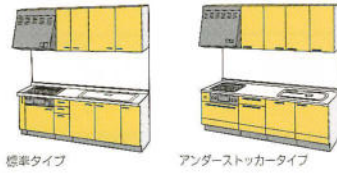

標準価格に含まれているビルトイン機器

ガス器具 RBG31A7S PKD35E-L	¥69,000 (税込 ¥74,250)
換気扇フード (FVA-753・F7)	¥48,000 (税込 ¥50,400)
(FVA-903・F9)	¥68,800 (税込 ¥72,240)

I 型

1950

タイプ	奥行	内容	CAシリーズ	CDシリーズ	人工大理石ワークトップ差額
スタンダード	D=600	セット	¥402,100 (税込 ¥422,250)	¥448,500 (税込 ¥470,925)	M:ソリッドホワイト +¥40,000 (税込 ¥42,000) M:グラニットシリーズ +¥66,000 (税込 ¥69,300) C:コーリアン [受注生産] +¥207,000 (税込 ¥217,350)
		下台	¥294,700 (税込 ¥309,435)	¥329,500 (税込 ¥345,975)	

I 型

2100

タイプ	奥行	内容	CAシリーズ	CDシリーズ	人工大理石ワークトップ差額
スタンダード	D=600	セット	¥415,700 (税込 ¥436,485)	¥458,400 (税込 ¥481,320)	M:ソリッドホワイト +¥42,000 (税込 ¥44,100) M:グラニットシリーズ +¥69,000 (税込 ¥72,450) C:コーリアン [受注生産] +¥210,000 (税込 ¥217,350)
		下台	¥306,100 (税込 ¥321,405)	¥335,900 (税込 ¥352,695)	

I 型

2250

タイプ	奥行	内容	CAシリーズ	CDシリーズ	人工大理石ワークトップ差額
スタンダード	D=600	セット	¥436,000 (税込 ¥457,800)	¥485,000 (税込 ¥509,250)	M:ソリッドホワイト +¥57,000 (税込 ¥59,850) M:グラニットシリーズ +¥88,000 (税込 ¥92,400) C:コーリアン [受注生産] +¥235,000 (税込 ¥246,750)
		下台	¥316,600 (税込 ¥332,430)	¥350,800 (税込 ¥368,340)	
アンダー ストックカー	D=700	セット	¥569,900 (税込 ¥598,395)	¥660,100 (税込 ¥693,105)	M:ソリッドホワイト +¥67,000 (税込 ¥70,305) M:グラニットシリーズ +¥103,000 (税込 ¥108,150) C:コーリアン [受注生産] +¥253,000 (税込 ¥265,650) S:サイルストーン [受注生産] +¥435,600 (税込 ¥457,380)
		下台	¥450,500 (税込 ¥473,025)	¥525,900 (税込 ¥552,195)	

I 型

2400

タイプ	奥行	内容	CAシリーズ	CDシリーズ	人工大理石ワークトップ差額
スタンダード	D=600	セット	¥445,000 (税込 ¥467,250)	¥498,000 (税込 ¥522,900)	M:ソリッドホワイト +¥58,000 (税込 ¥60,900) M:グラニットシリーズ +¥89,000 (税込 ¥93,450) C:コーリアン [受注生産] +¥248,000 (税込 ¥260,400)
		下台	¥322,300 (税込 ¥338,415)	¥358,000 (税込 ¥375,900)	
アンダー ストックカー	D=700	セット	¥580,400 (税込 ¥609,420)	¥677,700 (税込 ¥711,585)	M:ソリッドホワイト +¥68,000 (税込 ¥71,400) M:グラニットシリーズ +¥105,000 (税込 ¥110,250) C:コーリアン [受注生産] +¥266,000 (税込 ¥279,300) S:サイルストーン [受注生産] +¥447,600 (税込 ¥469,980)
		下台	¥457,700 (税込 ¥480,585)	¥537,700 (税込 ¥564,585)	

I 型

2550

タイプ	奥行	内容	CAシリーズ	CDシリーズ	人工大理石ワークトップ差額
スタンダード	D=600	セット	¥483,600 (税込 ¥507,780)	¥534,400 (税込 ¥561,120)	M:ソリッドホワイト +¥58,000 (税込 ¥60,900) M:グラニットシリーズ +¥90,000 (税込 ¥94,500) C:コーリアン [受注生産] +¥255,000 (税込 ¥267,750)
		下台	¥357,600 (税込 ¥375,480)	¥388,600 (税込 ¥408,030)	
アンダー ストックカー	D=700	セット	¥605,000 (税込 ¥635,250)	¥705,200 (税込 ¥740,460)	M:ソリッドホワイト +¥67,000 (税込 ¥70,350) M:グラニットシリーズ +¥105,000 (税込 ¥110,250) C:コーリアン [受注生産] +¥276,000 (税込 ¥289,800) S:サイルストーン [受注生産] +¥462,000 (税込 ¥485,100)
		下台	¥479,000 (税込 ¥502,950)	¥559,400 (税込 ¥587,370)	

I 型

2700

タイプ	奥行	内容	CAシリーズ	CDシリーズ	人工大理石ワークトップ差額
スタンダード	D=600	セット	¥514,900 (税込 ¥540,645)	¥569,500 (税込 ¥597,975)	M:ソリッドホワイト +¥59,000 (税込 ¥61,950) M:グラニットシリーズ +¥93,000 (税込 ¥97,650) C:コーリアン [受注生産] +¥255,000 (税込 ¥267,750)
		下台	¥368,100 (税込 ¥386,505)	¥403,500 (税込 ¥423,675)	
アンダー ストックカー	D=700	セット	¥636,000 (税込 ¥667,800)	¥730,000 (税込 ¥766,500)	M:ソリッドホワイト +¥68,000 (税込 ¥71,400) M:グラニットシリーズ +¥107,000 (税込 ¥112,350) C:コーリアン [受注生産] +¥276,000 (税込 ¥289,800) S:サイルストーン [受注生産] +¥465,000 (税込 ¥488,250)
		下台	¥489,200 (税込 ¥513,660)	¥564,000 (税込 ¥592,200)	

I 型

2850

タイプ	奥行	内容	CAシリーズ	CDシリーズ	人工大理石ワークトップ差額
スタンダード	D=600	セット	¥527,500 (税込 ¥553,875)	¥588,400 (税込 ¥617,820)	M:ソリッドホワイト +¥55,000 (税込 ¥57,750) M:グラニットシリーズ +¥89,000 (税込 ¥93,450) C:コーリアン [受注生産] +¥253,000 (税込 ¥265,650)
		下台	¥364,700 (税込 ¥382,935)	¥407,800 (税込 ¥428,190)	
アンダー ストックカー	D=700	セット	¥731,000 (税込 ¥767,550)	¥834,500 (税込 ¥876,225)	M:ソリッドホワイト +¥67,000 (税込 ¥70,350) M:グラニットシリーズ +¥107,000 (税込 ¥112,350) C:コーリアン [受注生産] +¥272,000 (税込 ¥285,600)
		下台	¥568,200 (税込 ¥596,610)	¥653,900 (税込 ¥686,595)	

I 型

3000

タイプ	奥行	内容	CAシリーズ	CDシリーズ	人工大理石ワークトップ差額
スタンダード	D=600	セット	¥537,300 (税込 ¥564,165)	¥603,300 (税込 ¥633,465)	M:ソリッドホワイト +¥60,000 (税込 ¥63,000) M:グラニットシリーズ +¥95,000 (税込 ¥99,750) C:コーリアン [受注生産] +¥257,000 (税込 ¥269,850)
		下台	¥370,100 (税込 ¥388,605)	¥414,600 (税込 ¥435,330)	
アンダー ストックカー	D=700	セット	¥741,200 (税込 ¥778,260)	¥849,000 (税込 ¥891,450)	M:ソリッドホワイト +¥72,000 (税込 ¥75,600) M:グラニットシリーズ +¥113,000 (税込 ¥118,650) C:コーリアン [受注生産] +¥276,000 (税込 ¥289,800)
		下台	¥574,000 (税込 ¥602,700)	¥660,300 (税込 ¥693,315)	

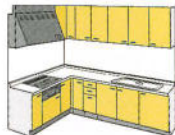

L型

2250
シンク側

タイプ	コンロ側	内容	CAシリーズ	CDシリーズ	人工大理石ワークトップ差額
スタンダード D=600	1650	セット	¥663,800 (税込 ¥696,990)	¥731,100 (税込 ¥767,655)	M:ソリッドホワイト +¥ 80,500 (+税込 ¥ 84,525) M:グラニットシリーズ +¥138,500 (+税込 ¥145,425) C:コーリアン [受注生産] +¥369,500 (+税込 ¥387,975)
		下台	¥471,900 (税込 ¥495,495)	¥513,400 (税込 ¥539,070)	
	1800	セット	¥690,500 (税込 ¥725,025)	¥760,300 (税込 ¥798,315)	M:ソリッドホワイト +¥ 80,500 (+税込 ¥ 84,525) M:グラニットシリーズ +¥138,000 (+税込 ¥144,900) C:コーリアン [受注生産] +¥370,000 (+税込 ¥388,500)
		下台	¥477,800 (税込 ¥501,690)	¥521,800 (税込 ¥547,890)	
アンダー ストッカー D=700	1650	セット	¥784,400 (税込 ¥823,620)	¥890,200 (税込 ¥934,710)	M:ソリッドホワイト +¥ 90,000 (+税込 ¥ 94,500) M:グラニットシリーズ +¥156,000 (+税込 ¥163,800) C:コーリアン [受注生産] +¥403,000 (+税込 ¥423,150)
		下台	¥592,500 (税込 ¥622,125)	¥672,500 (税込 ¥706,125)	
	1800	セット	¥849,500 (税込 ¥891,975)	¥956,900 (税込 ¥1,004,745)	M:ソリッドホワイト +¥ 90,000 (+税込 ¥ 94,500) M:グラニットシリーズ +¥156,000 (+税込 ¥163,800) C:コーリアン [受注生産] +¥403,000 (+税込 ¥423,150)
		下台	¥636,800 (税込 ¥668,640)	¥718,400 (税込 ¥754,320)	

L型

2400

タイプ	コンロ側	内容	CAシリーズ	CDシリーズ	人工大理石ワークトップ差額
スタンダード D=600	1650	セット	¥675,000 (税込 ¥708,750)	¥747,800 (税込 ¥785,190)	M:ソリッドホワイト +¥ 81,500 (+税込 ¥ 85,575) M:グラニットシリーズ +¥140,500 (+税込 ¥147,525) C:コーリアン [受注生産] +¥371,500 (+税込 ¥390,075)
		下台	¥480,300 (税込 ¥504,315)	¥524,300 (税込 ¥550,515)	
	1800	セット	¥702,200 (税込 ¥737,310)	¥777,000 (税込 ¥815,850)	M:ソリッドホワイト +¥ 81,500 (+税込 ¥ 85,575) M:グラニットシリーズ +¥141,000 (+税込 ¥148,050) C:コーリアン [受注生産] +¥372,000 (+税込 ¥390,600)
		下台	¥486,200 (税込 ¥510,510)	¥532,700 (税込 ¥559,335)	
アンダー ストッカー D=700	1650	セット	¥820,200 (税込 ¥861,210)	¥907,500 (税込 ¥952,875)	M:ソリッドホワイト +¥ 91,000 (+税込 ¥ 95,550) M:グラニットシリーズ +¥158,000 (+税込 ¥165,900) C:コーリアン [受注生産] +¥405,000 (+税込 ¥425,250)
		下台	¥625,000 (税込 ¥656,250)	¥684,000 (税込 ¥718,200)	
	1800	セット	¥885,300 (税込 ¥929,565)	¥974,200 (税込 ¥1,022,910)	M:ソリッドホワイト +¥ 91,000 (+税込 ¥ 95,550) M:グラニットシリーズ +¥159,000 (+税込 ¥166,950) C:コーリアン [受注生産] +¥405,000 (+税込 ¥425,250)
		下台	¥669,300 (税込 ¥702,765)	¥729,900 (税込 ¥766,395)	

L型

2550

タイプ	コンロ側	内容	CAシリーズ	CDシリーズ	人工大理石ワークトップ差額
スタンダード D=600	1650	セット	¥685,500 (税込 ¥719,775)	¥761,800 (税込 ¥799,890)	M:ソリッドホワイト +¥ 84,000 (+税込 ¥ 88,200) M:グラニットシリーズ +¥144,500 (+税込 ¥151,725) C:コーリアン [受注生産] +¥388,500 (+税込 ¥407,925)
		下台	¥487,000 (税込 ¥511,350)	¥532,500 (税込 ¥559,125)	
	1800	セット	¥712,200 (税込 ¥747,810)	¥791,000 (税込 ¥830,550)	M:ソリッドホワイト +¥ 84,000 (+税込 ¥ 88,200) M:グラニットシリーズ +¥145,000 (+税込 ¥152,250) C:コーリアン [受注生産] +¥389,000 (+税込 ¥408,450)
		下台	¥492,900 (税込 ¥517,545)	¥540,900 (税込 ¥567,945)	
アンダー ストッカー D=700	1650	セット	¥812,200 (税込 ¥852,810)	¥928,100 (税込 ¥974,505)	M:ソリッドホワイト +¥ 92,000 (+税込 ¥ 96,600) M:グラニットシリーズ +¥160,000 (+税込 ¥168,000) C:コーリアン [受注生産] +¥421,000 (+税込 ¥442,050)
		下台	¥613,000 (税込 ¥643,650)	¥698,800 (税込 ¥733,740)	
	1800	セット	¥877,300 (税込 ¥921,165)	¥994,800 (税込 ¥1,044,540)	M:ソリッドホワイト +¥ 92,000 (+税込 ¥ 96,600) M:グラニットシリーズ +¥161,000 (+税込 ¥169,050) C:コーリアン [受注生産] +¥421,000 (+税込 ¥442,050)
		下台	¥658,000 (税込 ¥690,900)	¥744,700 (税込 ¥781,935)	

L型

2700

タイプ	コンロ側	内容	CAシリーズ	CDシリーズ	人工大理石ワークトップ差額
スタンダード D=600	1650	セット	¥708,400 (税込 ¥734,820)	¥788,200 (税込 ¥827,610)	M:ソリッドホワイト +¥ 84,500 (+税込 ¥ 88,725) M:グラニットシリーズ +¥146,000 (+税込 ¥153,300) C:コーリアン [受注生産] +¥392,000 (+税込 ¥411,600)
		下台	¥492,800 (税込 ¥517,440)	¥542,600 (税込 ¥569,730)	
	1800	セット	¥735,100 (税込 ¥771,855)	¥817,400 (税込 ¥858,270)	M:ソリッドホワイト +¥ 84,500 (+税込 ¥ 88,725) M:グラニットシリーズ +¥146,500 (+税込 ¥153,825) C:コーリアン [受注生産] +¥392,500 (+税込 ¥412,125)
		下台	¥498,700 (税込 ¥523,635)	¥551,000 (税込 ¥578,550)	
アンダー ストッカー D=700	1650	セット	¥878,100 (税込 ¥922,005)	¥992,800 (税込 ¥1,042,440)	M:ソリッドホワイト +¥ 94,000 (+税込 ¥ 98,700) M:グラニットシリーズ +¥164,000 (+税込 ¥172,200) C:コーリアン [受注生産] +¥423,000 (+税込 ¥444,150)
		下台	¥662,500 (税込 ¥695,625)	¥747,200 (税込 ¥784,560)	
	1800	セット	¥943,200 (税込 ¥990,360)	¥1,059,500 (税込 ¥1,112,475)	M:ソリッドホワイト +¥ 94,000 (+税込 ¥ 98,700) M:グラニットシリーズ +¥165,000 (+税込 ¥173,250) C:コーリアン [受注生産] +¥423,000 (+税込 ¥444,150)
		下台	¥706,800 (税込 ¥742,140)	¥793,100 (税込 ¥832,755)	

L型

2850

タイプ	コンロ側	内容	CAシリーズ	CDシリーズ	人工大理石ワークトップ差額
スタンダード D=600	1650	セット	¥738,800 (税込 ¥775,740)	¥818,700 (税込 ¥859,635)	M:ソリッドホワイト +¥ 86,500 (+税込 ¥ 90,825) M:グラニットシリーズ +¥149,500 (+税込 ¥156,975) C:コーリアン [受注生産] +¥392,500 (+税込 ¥412,125)
		下台	¥519,900 (税込 ¥545,895)	¥567,300 (税込 ¥595,665)	
	1800	セット	¥765,500 (税込 ¥803,775)	¥847,900 (税込 ¥890,295)	M:ソリッドホワイト +¥ 86,500 (+税込 ¥ 90,825) M:グラニットシリーズ +¥150,000 (+税込 ¥157,500) C:コーリアン [受注生産] +¥393,000 (+税込 ¥412,650)
		下台	¥525,800 (税込 ¥552,090)	¥575,700 (税込 ¥604,485)	
アンダー ストッカー D=700	1650	セット	¥894,400 (税込 ¥939,120)	¥1,012,100 (税込 ¥1,062,705)	M:ソリッドホワイト +¥ 96,000 (+税込 ¥100,800) M:グラニットシリーズ +¥168,000 (+税込 ¥176,400) C:コーリアン [受注生産] +¥423,000 (+税込 ¥444,150)
		下台	¥675,500 (税込 ¥709,275)	¥760,700 (税込 ¥798,735)	
	1800	セット	¥959,500 (税込 ¥1,007,475)	¥1,078,800 (税込 ¥1,132,740)	M:ソリッドホワイト +¥ 96,000 (+税込 ¥100,800) M:グラニットシリーズ +¥169,000 (+税込 ¥176,400) C:コーリアン [受注生産] +¥423,000 (+税込 ¥444,150)
		下台	¥719,800 (税込 ¥755,790)	¥806,600 (税込 ¥846,930)	

L型

3000

タイプ	コンロ側	内容	CAシリーズ	CDシリーズ	人工大理石ワークトップ差額
スタンダード D=600	1650	セット	¥749,000 (税込 ¥786,450)	¥834,600 (税込 ¥876,330)	M:ソリッドホワイト +¥ 84,000 (+税込 ¥ 88,200) M:グラニットシリーズ +¥147,000 (+税込 ¥154,350) C:コーリアン [受注生産] +¥397,000 (+税込 ¥416,850)
		下台	¥527,900 (税込 ¥554,295)	¥579,700 (税込 ¥608,685)	
	1800	セット	¥775,700 (税込 ¥814,485)	¥861,300 (税込 ¥904,365)	M:ソリッドホワイト +¥ 84,000 (+税込 ¥ 88,200) M:グラニットシリーズ +¥147,500 (+税込 ¥154,875) C:コーリアン [受注生産] +¥397,500 (+税込 ¥417,375)
		下台	¥533,800 (税込 ¥560,490)	¥585,600 (税込 ¥614,880)	
アンダー ストッカー D=700	1650	セット	¥905,800 (税込 ¥951,090)	¥1,029,400 (税込 ¥1,080,870)	M:ソリッドホワイト +¥ 92,000 (+税込 ¥ 96,600) M:グラニットシリーズ +¥164,000 (+税込 ¥172,200) C:コーリアン [受注生産] +¥426,000 (+税込 ¥447,300)
		下台	¥684,700 (税込 ¥718,935)	¥774,500 (税込 ¥813,225)	
	1800	セット	¥970,900 (税込 ¥1,019,445)	¥1,093,100 (税込 ¥1,147,755)	M:ソリッドホワイト +¥ 92,000 (+税込 ¥ 96,600) M:グラニットシリーズ +¥165,000 (+税込 ¥173,250) C:コーリアン [受注生産] +¥426,000 (+税込 ¥447,300)
		下台	¥729,000 (税込 ¥765,450)	¥817,400 (税込 ¥858,270)	

ウォールキャビネット

	吊戸棚						セミロング吊戸棚							
			不燃仕様		不燃仕様						不燃仕様			
品番	■T-90	■T-75	■T-60	■T-45・R(L)	■T-45R(L)・JL(R)	■T-30・R(L)	■T-30R(L)・JL(R)	■T-15・R(L)	■T-15R(L)・JL(R)	■T-90M	■T-75M	■T-60M	■T-45M・R(L)	■T-45MR(L)・JL(R)
サイズ	900×360×500	750×360×500	600×360×500	450×360×500		300×360×500		150×360×500		900×360×700	750×360×700	600×360×700	450×360×700	
CAシリーズ	¥34,400 (税込 ¥36,120)	¥31,400 (税込 ¥32,970)	¥28,400 (税込 ¥29,820)	¥20,000 (税込 ¥21,000)	¥25,000 (税込 ¥26,250)	¥18,000 (税込 ¥18,900)	¥22,000 (税込 ¥23,100)	¥14,500 (税込 ¥15,225)	¥17,500 (税込 ¥18,375)	¥39,000 (税込 ¥40,950)	¥35,700 (税込 ¥37,485)	¥32,400 (税込 ¥34,020)	¥22,600 (税込 ¥23,730)	¥28,600 (税込 ¥30,030)
CDシリーズ	¥41,000 (税込 ¥43,050)	¥36,500 (税込 ¥38,325)	¥35,300 (税込 ¥37,065)	¥21,600 (税込 ¥22,680)	¥27,000 (税込 ¥28,350)	¥19,500 (税込 ¥20,475)	¥23,800 (税込 ¥24,990)	¥15,700 (税込 ¥16,485)	¥18,900 (税込 ¥19,845)	¥48,900 (税込 ¥51,345)	¥43,200 (税込 ¥45,360)	¥41,000 (税込 ¥43,050)	¥25,600 (税込 ¥26,880)	¥31,700 (税込 ¥33,285)



	セミロング吊戸棚		セミロングガラス吊戸棚		ロング吊戸棚			吊戸棚		セミロング吊戸棚		ロング吊戸棚		
	不燃仕様		不燃仕様											
品番	■T-30M・R(L)	■T-30MR(L)・JL(R)	■T-15M・R(L)	■T-15MR(L)・JL(R)	■T-90MG	■T-75MG	■T-90L	■T-75L	■T-60L	■T-45L・R(L)	■T-30L・R(L)	■T-756C・R(L)	■T-756CM・R(L)	■T-756CL・R(L)
サイズ	300×360×700		150×360×700		900×360×700	750×360×700	900×360×900	750×360×900	600×360×900	450×360×900	300×360×900	750×600×500	750×600×700	750×600×900
CAシリーズ	¥20,400 (税込 ¥21,420)	¥25,400 (税込 ¥26,670)	¥17,000 (税込 ¥17,850)	¥21,000 (税込 ¥22,050)	¥67,000 (税込 ¥70,350)	¥57,600 (税込 ¥60,480)	¥47,400 (税込 ¥49,770)	¥43,000 (税込 ¥45,150)	¥39,600 (税込 ¥41,580)	¥28,800 (税込 ¥30,240)	¥25,100 (税込 ¥26,355)	¥45,000 (税込 ¥47,250)	¥52,100 (税込 ¥54,705)	¥62,400 (税込 ¥65,520)
CDシリーズ	¥22,100 (税込 ¥23,205)	¥27,500 (税込 ¥28,875)	¥18,400 (税込 ¥19,320)	¥22,700 (税込 ¥23,835)	¥72,400 (税込 ¥76,020)	¥62,200 (税込 ¥65,310)	¥54,500 (税込 ¥57,225)	¥54,200 (税込 ¥56,910)	¥45,700 (税込 ¥47,985)	¥31,100 (税込 ¥32,665)	¥27,100 (税込 ¥28,455)	¥53,300 (税込 ¥55,965)	¥61,400 (税込 ¥64,470)	¥67,400 (税込 ¥70,770)

	水切棚付吊戸棚			蛍光灯付吊戸棚	ロングガラス吊戸棚		中棚ガラス戸棚			
品番	■T-90LM	■T-75LM	■T-60LM	■T-90MF	■T-90LG	■T-60LG	■T-45LG・R(L)	■T-30LG・R(L)	■T-90CG	■T-60CG
サイズ	900×360×900	750×360×900	600×360×900	900×360×700	900×360×900	600×360×900	450×360×900	300×360×900	900×272×400	600×272×400
CAシリーズ	¥65,200 (税込 ¥68,460)	¥60,000 (税込 ¥63,000)	¥54,000 (税込 ¥56,700)	¥56,800 (税込 ¥59,640)	¥77,000 (税込 ¥80,850)	¥61,000 (税込 ¥64,050)	¥43,500 (税込 ¥45,675)	¥36,000 (税込 ¥37,800)	¥48,900 (税込 ¥51,345)	¥34,500 (税込 ¥36,225)
CDシリーズ	¥70,500 (税込 ¥74,025)	¥69,500 (税込 ¥72,975)	¥59,300 (税込 ¥62,265)	¥64,200 (税込 ¥67,410)	¥83,200 (税込 ¥87,360)	¥67,500 (税込 ¥70,875)	¥47,000 (税込 ¥49,350)	¥38,900 (税込 ¥41,790)	¥52,900 (税込 ¥55,545)	¥37,300 (税込 ¥39,165)

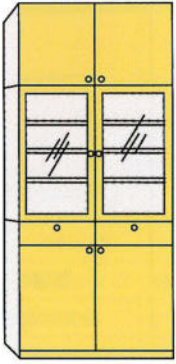
トールキャビネット

			●耐震ロック付 ●中台は棚板		●飛散防止ガラス		
	D	上台 90TU (KTU)	中台 90M (KM)	下台 45B (K) D1 ※	上台 90TU (KTU)	中台 90MG (KMG)	下台 45B (K) D1 ※
CA	600	¥50,400 (税込 ¥52,925)	¥89,200 (税込 ¥93,660)	¥33,100 (税込 ¥34,755)	¥50,400 (税込 ¥52,925)	¥100,900 (税込 ¥105,945)	¥33,100 (税込 ¥34,755)
	450	¥49,000 (税込 ¥51,450)	¥81,700 (税込 ¥85,785)	¥33,000 (税込 ¥34,650)	¥49,000 (税込 ¥51,450)	¥93,400 (税込 ¥98,070)	¥33,000 (税込 ¥34,650)
CD	600	¥65,000 (税込 ¥68,250)	¥104,900 (税込 ¥110,145)	¥42,300 (税込 ¥44,415)	¥65,000 (税込 ¥68,250)	¥118,700 (税込 ¥124,635)	¥42,300 (税込 ¥44,415)
	450	¥63,300 (税込 ¥66,465)	¥96,200 (税込 ¥101,010)	¥38,700 (税込 ¥40,635)	¥63,300 (税込 ¥66,465)	¥109,900 (税込 ¥115,395)	¥38,700 (税込 ¥40,635)

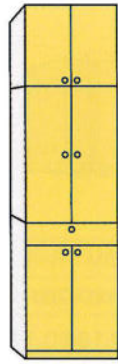
※上記セットに下台は2台必要です

			●耐震ロック付 ●中台は棚板		●飛散防止ガラス		
	D	上台 60TU (KTU)	中台 60M (KM)	下台 60B (K) D1	上台 60TU (KTU)	中台 60MG (KMG)	下台 60B (K) D1
CA	600	¥42,200 (税込 ¥44,310)	¥73,400 (税込 ¥77,070)	¥45,000 (税込 ¥47,250)	¥42,200 (税込 ¥44,310)	¥82,400 (税込 ¥86,520)	¥45,000 (税込 ¥47,250)
	450	¥41,000 (税込 ¥43,000)	¥65,100 (税込 ¥68,355)	¥44,800 (税込 ¥47,040)	¥41,000 (税込 ¥43,000)	¥74,100 (税込 ¥77,805)	¥44,800 (税込 ¥47,040)
CD	600	¥55,900 (税込 ¥58,695)	¥79,300 (税込 ¥83,265)	¥51,700 (税込 ¥54,285)	¥55,900 (税込 ¥58,695)	¥89,000 (税込 ¥93,450)	¥51,700 (税込 ¥54,285)
	450	¥54,700 (税込 ¥57,435)	¥70,400 (税込 ¥73,920)	¥49,200 (税込 ¥51,660)	¥54,700 (税込 ¥57,435)	¥80,100 (税込 ¥84,105)	¥49,200 (税込 ¥51,660)

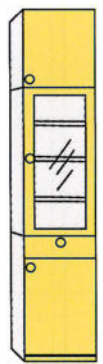
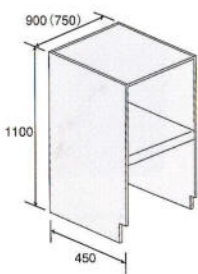
			●耐震ロック付 ●中台は棚板		●飛散防止ガラス		●蒸気排出ユニット別 BRC-U90DDE ¥56,300 (税込 ¥59,115) BRC-U75DDE ¥55,000 (税込 ¥57,750)
	D	上台 45TU (KTU)	中台 45M (KM)	下台 45B (K) D1	上台 45TU (KTU)	中台 45MG (KMG)	下台 45B (K) D1
CA	600	¥29,100 (税込 ¥30,555)	¥54,200 (税込 ¥56,910)	¥33,100 (税込 ¥34,755)	¥29,100 (税込 ¥30,555)	¥66,700 (税込 ¥70,035)	¥33,100 (税込 ¥34,755)
	450	¥28,500 (税込 ¥29,925)	¥43,500 (税込 ¥45,675)	¥33,000 (税込 ¥34,650)	¥28,500 (税込 ¥29,925)	¥56,000 (税込 ¥58,800)	¥33,000 (税込 ¥34,650)
CD	600	¥33,200 (税込 ¥34,860)	¥59,900 (税込 ¥62,895)	¥42,300 (税込 ¥44,415)	¥33,200 (税込 ¥34,860)	¥72,100 (税込 ¥75,705)	¥42,300 (税込 ¥44,415)
	450	¥32,300 (税込 ¥33,915)	¥50,000 (税込 ¥52,500)	¥38,700 (税込 ¥40,635)	¥32,300 (税込 ¥33,915)	¥60,500 (税込 ¥63,525)	¥38,700 (税込 ¥40,635)

オプション

【価格表オプション】

ワーキングカウンター

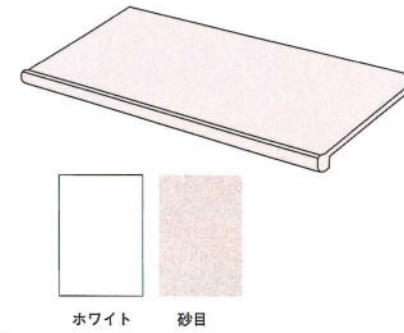

ホワイト・砂目 (ポストフォームカウンター)、木目 (木製カウンター)

	900	1350	1500	1800	2100	2400	2700
600 ホワイト 砂目	¥21,000 (税込 ¥22,050)	¥32,000 (税込 ¥33,600)	¥33,500 (税込 ¥35,175)	¥36,000 (税込 ¥37,800)	¥43,000 (税込 ¥45,150)	¥49,000 (税込 ¥51,450)	¥53,000 (税込 ¥55,650)
450 ホワイト 砂目	¥22,000 (税込 ¥23,100)	¥33,000 (税込 ¥34,650)	¥34,500 (税込 ¥36,225)	¥37,000 (税込 ¥38,850)	¥47,000 (税込 ¥49,350)	¥53,000 (税込 ¥55,650)	¥57,000 (税込 ¥59,850)
450木目	¥33,000 (税込 ¥34,650)	¥52,000 (税込 ¥54,600)	¥58,000 (税込 ¥60,900)	¥70,000 (税込 ¥73,500)	¥82,000 (税込 ¥86,100)	¥94,000 (税込 ¥98,700)	¥106,000 (税込 ¥111,300)
600木目	¥38,000 (税込 ¥39,900)	¥57,000 (税込 ¥59,850)	¥63,000 (税込 ¥66,150)	¥75,000 (税込 ¥78,750)	¥87,000 (税込 ¥91,350)	¥99,000 (税込 ¥103,950)	¥111,000 (税込 ¥116,550)

※人工大理石カウンターについては別途ご相談下さい。

エンドパネル

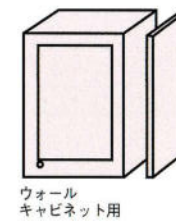

ウォールキャビネット用

ショート 20×364×500	
E-T CA	¥4,500 (税込 ¥4,725)
CD	¥7,200 (税込 ¥7,560)
セミロング 20×364×700	
E-TM CA	¥6,000 (税込 ¥6,300)
CD	¥13,200 (税込 ¥13,860)
ロング 20×364×900	
E-TL CA	¥8,000 (税込 ¥8,400)
CD	¥18,000 (税込 ¥18,900)

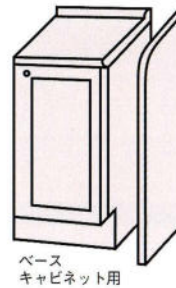

ベースキャビネット用

20×450×900	
E-K CA	¥13,000 (税込 ¥13,650)
CD	¥15,600 (税込 ¥16,380)
20×600×900	
E-B60 CA	¥15,000 (税込 ¥15,750)
CD	¥20,400 (税込 ¥21,420)
20×700×900	
E-B70 CA	¥18,000 (税込 ¥18,900)
CD	¥25,200 (税込 ¥26,460)

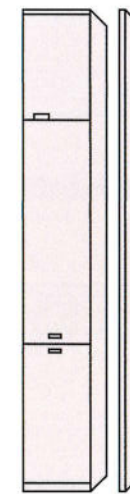

収納庫用

20×430×2350	
E-R45 CA	¥24,000 (税込 ¥25,200)
CD	¥32,000 (税込 ¥33,600)
20×580×2350	
E-R60 CA	¥30,000 (税込 ¥31,500)
CD	¥33,000 (税込 ¥34,650)
20×680×2350	
E-R70 CA	¥35,000 (税込 ¥36,750)
CD	¥43,000 (税込 ¥45,150)

フィルター

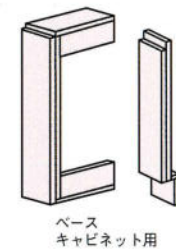

ショートウォールキャビネット用	
F-WS 150×360×500	¥5,500 (税込 ¥5,775)
ミディアムウォールキャビネット用	
F-WM 150×360×700	¥7,500 (税込 ¥7,875)
ロングウォールキャビネット用	
F-WL 150×360×900	¥8,000 (税込 ¥8,400)
ベースキャビネット用	
F-B 150×143×831	¥6,500 (税込 ¥6,825)

飾り幕板

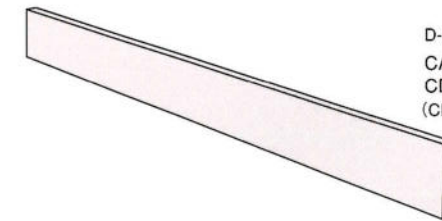

D-240 2400×16×100	
CA	¥5,200 (税込 ¥5,460)
CD	¥7,600 (税込 ¥7,980)

(CDH、CDLは設定ありません)

システムキッチン 施工寸法図

I型 600 奥行寸法

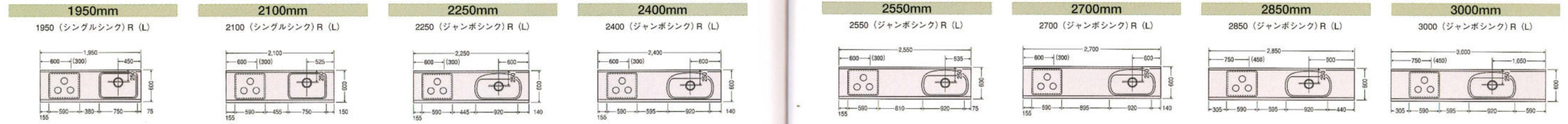

I型 700 奥行寸法

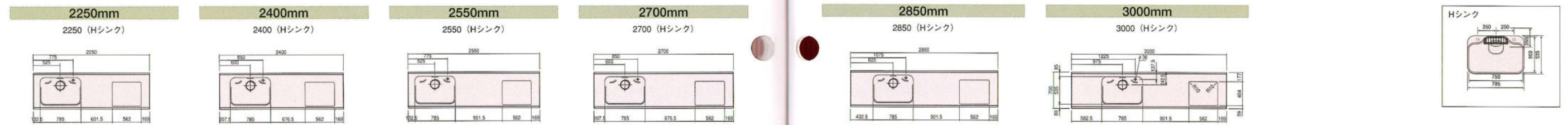

L型 600 奥行寸法

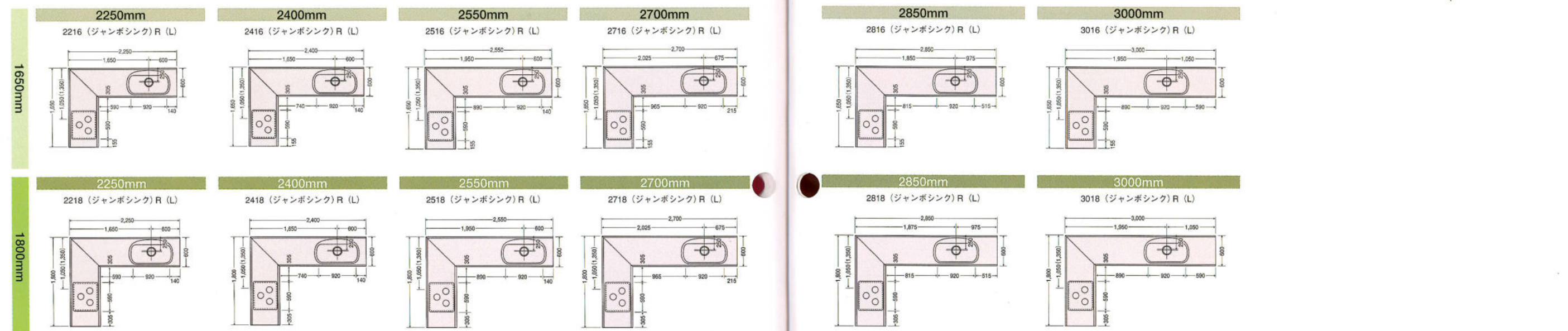

L型 700 奥行寸法

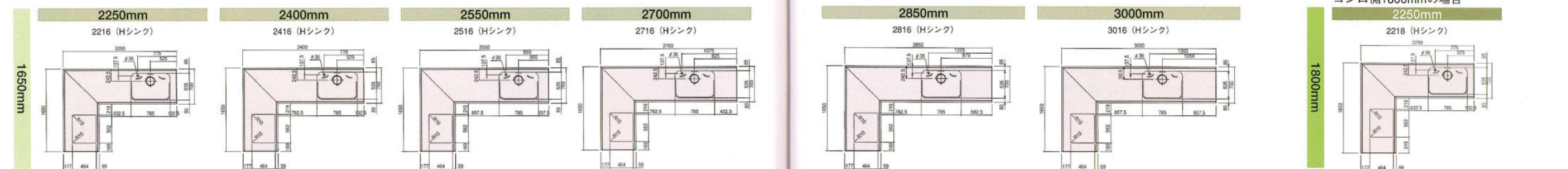

レンジフード・食器洗乾い燥機 施工寸法図

レンジフード

SBF-6022 (6033) / 7522 (7533) / 9022 (9033)

シロッコファンタイプ/スロットフィルター付/排気口は4方向選択可能/照明付/消費電力 強111・101W (60・50Hz) 弱45W
騒音強40 (42) dB 弱27 (28) dB (60・50Hz)

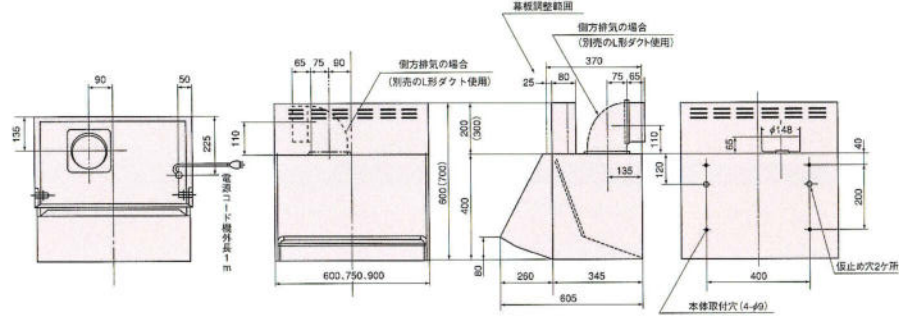

DUS-3BS-901

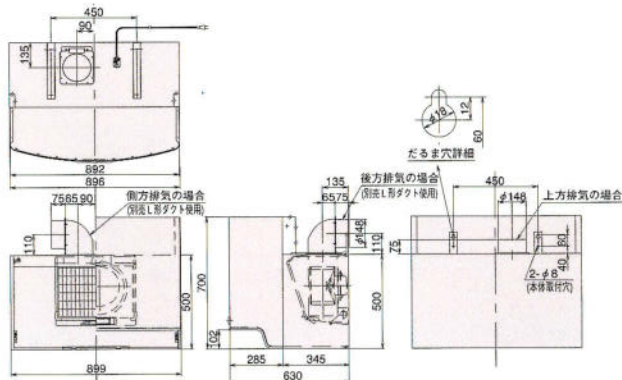

VLT-3R-751-901

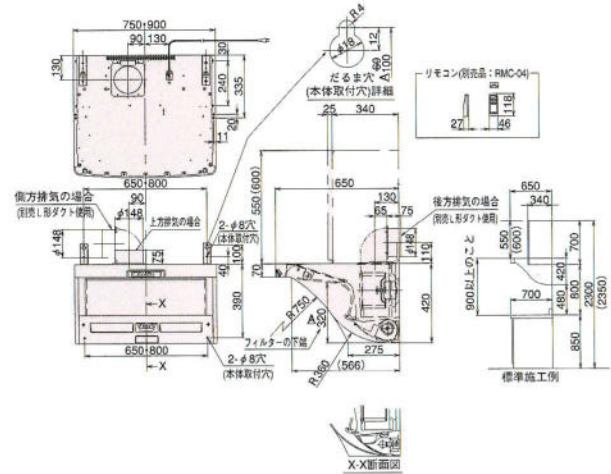

BOXJ-901S

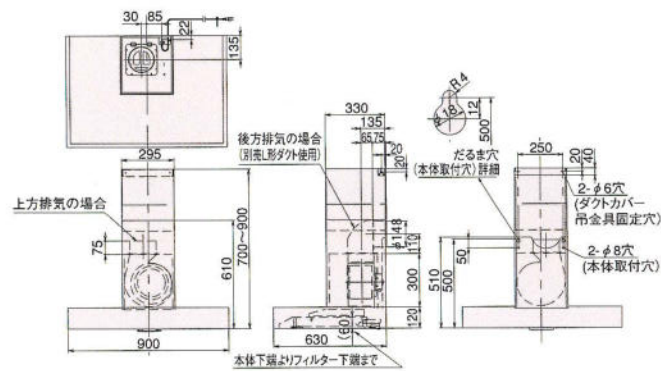

BFR-3B-603/753/903V

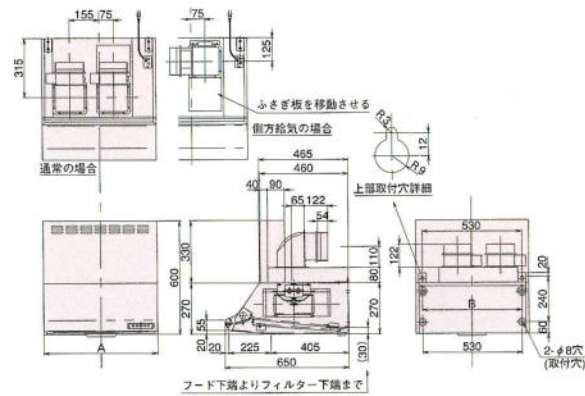

MAYAJ-901S/SMAYAJ-901S

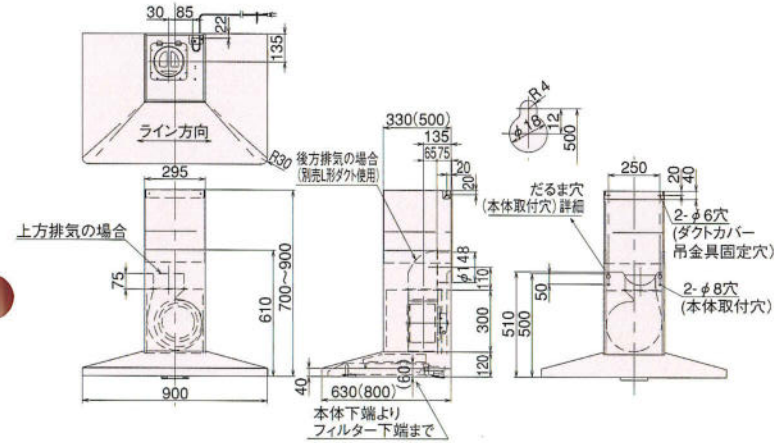

SFDR-901

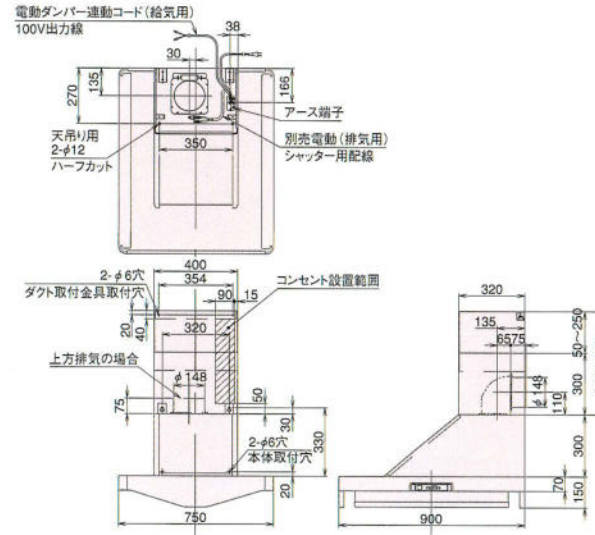

CFDR-901

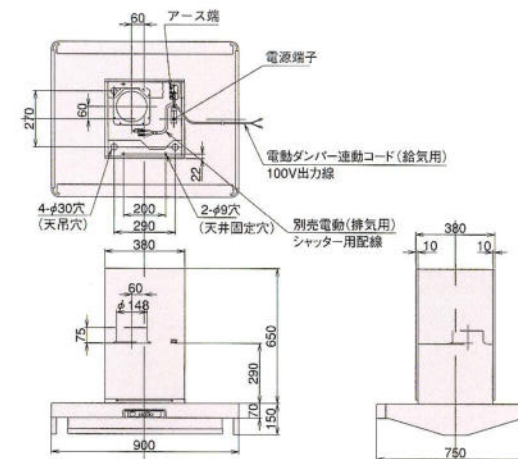

フルオープン食器洗い乾燥機

NP-P45F1P1AA
NP-P45F1S1AA

単相100V 消費電力最大900/920W (50/60Hz) 標準総使用水量 約14ℓ
※キッチン高さ850mmの場合の寸法です。()内はキッチン高さ800mmの場合。
※キッチンの奥行は65cm以上が必要です。

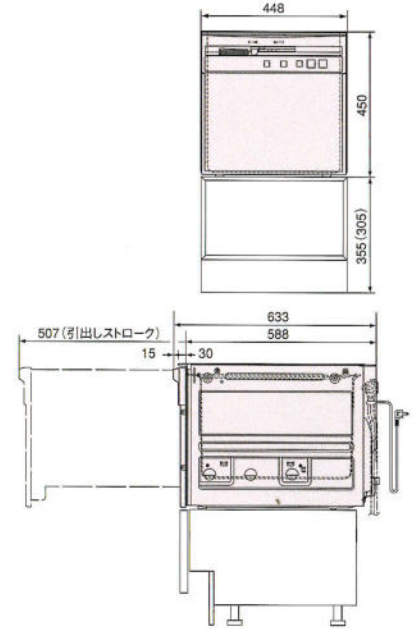

床立上げの配管例 (キッチン奥行65cmの場合)

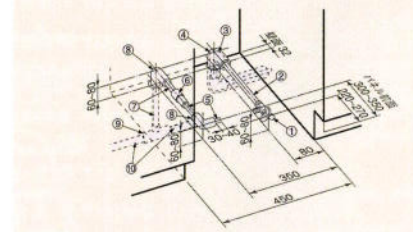

給湯・給水 (耐熱配管) 標準の場合は耐熱配管 排水 (耐熱塩ビ使用のこと)

- ① アンクル形止水栓 (ハンドル式・固定ゴマタイプ)
- ② 給湯 (給水) 管硬質塩化ビニルライニング 銅管相当品
- ③ Rc1/2エルボ
- ④ 断熱材 (φ48)
- ⑤ 排水管 HT20 (25×20)
- ⑥ 径違いソケット
- ⑦ 排水管 HT25
- ⑧ エルボ
- ⑨ チーズ 40×25
- ⑩ VP40

※排水管⑤の長さはキッチン奥行=65cm基準です。キッチン奥行に合わせて調整してください。

壁出しの配管例 (キッチン奥行65cmの場合)

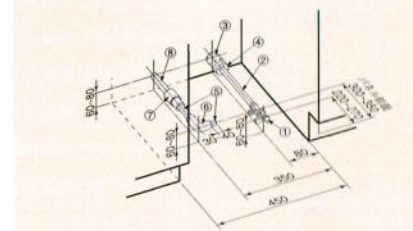

給湯・給水 (耐熱配管) 標準の場合は耐熱配管 排水 (耐熱塩ビ使用のこと)

- ① アンクル形止水栓 (ハンドル式・固定ゴマタイプ)
- ② 給湯 (給水) 管硬質塩化ビニルライニング 銅管相当品
- ③ Rc1/2ソケット
- ④ 断熱材 (φ48)
- ⑤ 排水管 HT20 (25×20)
- ⑥ エルボ
- ⑦ 径違いソケット
- ⑧ 排水管 HT25

※排水管⑤の長さはキッチン奥行=65cm基準です。キッチン奥行に合わせて調整してください。