

キッチン価格表

I型 900 奥行

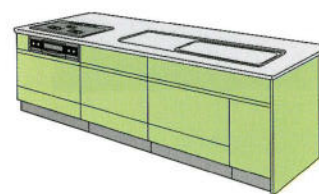

トップ サイズ	ステンレス	人工大理石	食器洗い乾燥機 組み込み差額
2270	¥829,400 (税込 ¥870,870)	¥1,035,400 (税込 ¥1,087,170)	+¥104,100 (+税込 ¥109,305)
2420	¥856,200 (税込 ¥899,010)	¥1,065,200 (税込 ¥1,118,460)	+¥156,000 (+税込 ¥163,800)
2570	¥871,800 (税込 ¥915,390)	¥1,101,800 (税込 ¥1,156,890)	+¥156,000 (+税込 ¥163,800)
2720	¥940,000 (税込 ¥987,000)	¥1,173,000 (税込 ¥1,231,650)	+¥156,000 (+税込 ¥163,800)
オゾン ストッカー 組み込み差額			+¥49,500 (税込 ¥51,975)

※シンクはマルチタイプのみ
※人工大理石はSSWのみ対応
※ステンレスはヘアライン(HL)のみで対応

I型 1050 奥行

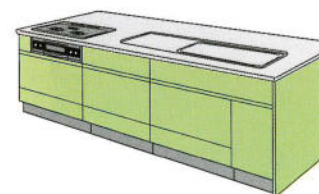

トップ サイズ	人工大理石 STW		グラニット		サイルストーン		食器洗い乾燥機 組み込み差額
	マルチシンク	Hシンク	マルチシンク	Hシンク	マルチシンク	Hシンク	
2300	¥982,200 (税込 ¥1,031,310)	¥913,200 (税込 ¥958,860)	¥1,007,200 (税込 ¥1,057,560)	¥963,200 (税込 ¥1,011,360)	¥1,356,800 (税込 ¥1,424,640)	¥1,281,800 (税込 ¥1,345,890)	+¥104,100 (+税込 ¥109,305)
2450	¥1,009,800 (税込 ¥1,060,290)	¥940,800 (税込 ¥987,840)	¥1,035,800 (税込 ¥1,087,590)	¥966,800 (税込 ¥1,015,140)	¥1,396,800 (税込 ¥1,466,640)	¥1,320,400 (税込 ¥1,386,420)	+¥156,000 (+税込 ¥163,800)
2600	¥1,031,600 (税込 ¥1,083,180)	¥959,600 (税込 ¥1,007,580)	¥1,057,600 (税込 ¥1,110,480)	¥985,600 (税込 ¥1,034,880)	¥1,454,200 (税込 ¥1,526,910)	¥1,349,200 (税込 ¥1,416,660)	+¥156,000 (+税込 ¥163,800)
2750	¥1,058,800 (税込 ¥1,111,740)	¥986,800 (税込 ¥1,036,140)	¥1,085,800 (税込 ¥1,140,090)	¥1,013,800 (税込 ¥1,064,490)	¥1,492,400 (税込 ¥1,567,020)	¥1,384,400 (税込 ¥1,453,620)	+¥156,000 (+税込 ¥163,800)
オゾン ストッカー 組み込み差額							+¥49,500 (税込 ¥51,975)

※コーリアンについては別途お問い合わせ下さい。

標準価格に含まれているビルトイン機器

ガス器具 R8GN71M4GB1X-BE	¥143,000 (税込 ¥150,150)
食器洗い乾燥機 R1KW458CSVBE	¥145,000 (税込 ¥152,250)

エンドパネル		エンドパネル	
E-R70	¥43,000 (税込 ¥45,150)	E-T	¥7,800 (税込 ¥8,190)
E-R60	¥33,000 (税込 ¥34,650)	E-TM	¥14,000 (税込 ¥14,700)
E-R45	¥28,000 (税込 ¥29,400)	E-TL	¥19,000 (税込 ¥19,950)
E-B70	¥25,200 (税込 ¥26,460)	E-KT	¥8,500 (税込 ¥8,925)
E-K	¥16,000 (税込 ¥16,800)	E-KTM	¥15,000 (税込 ¥15,750)
E-KH	¥17,000 (税込 ¥17,850)	飾り幕板	
E-KO	¥19,000 (税込 ¥19,950)	D240	¥7,600 (税込 ¥7,980)

I型 700 奥行



トップ サイズ	ステンレス A マルチシンク	ステンレス C		人工大理石(マルチシンク)		サイルストーン (マルチシンク)	Hシンク差額 と人工大理石 マルチシンク	食器洗い乾燥機 組み込み差額
		マルチシンク	Hシンク	STW	グラニット			
2250	—	¥722,200 (税込 ¥758,310)	¥668,200 (税込 ¥701,610)	¥804,200 (税込 ¥844,410)	¥840,200 (税込 ¥882,210)	¥1,178,800 (税込 ¥1,237,740)	-¥69,000 (-税込 ¥72,450)	+¥104,100 (+税込 ¥109,305)
2270	¥746,200 (税込 ¥783,510)	—	—	—	—	—	-¥75,000 (-税込 ¥78,750)	
2400	—	¥745,400 (税込 ¥782,670)	¥686,400 (税込 ¥720,720)	¥823,400 (税込 ¥864,570)	¥860,400 (税込 ¥903,420)	¥1,210,400 (税込 ¥1,270,920)	-¥69,000 (-税込 ¥72,450)	+¥156,000 (+税込 ¥163,800)
2420	¥769,400 (税込 ¥807,870)	—	—	—	—	—	-¥77,000 (-税込 ¥80,850)	
2550	—	¥760,400 (税込 ¥798,420)	¥699,400 (税込 ¥734,370)	¥838,400 (税込 ¥880,320)	¥876,400 (税込 ¥920,220)	¥1,261,000 (税込 ¥1,324,050)	-¥72,000 (-税込 ¥75,600)	+¥156,000 (+税込 ¥163,800)
2570	¥805,400 (税込 ¥845,670)	—	—	—	—	—	-¥105,000 (-税込 ¥110,250)	
2700	—	¥783,000 (税込 ¥822,150)	¥720,000 (税込 ¥756,000)	¥860,000 (税込 ¥903,000)	¥899,000 (税込 ¥943,950)	¥1,293,600 (税込 ¥1,358,280)	-¥72,000 (-税込 ¥75,600)	+¥156,000 (+税込 ¥163,800)
2720	¥828,000 (税込 ¥869,400)	—	—	—	—	—	-¥108,000 (-税込 ¥113,400)	
2850	—	¥851,400 (税込 ¥893,970)	¥788,400 (税込 ¥827,820)	¥927,400 (税込 ¥973,770)	¥967,400 (税込 ¥1,015,770)	—	-¥72,000 (-税込 ¥75,600)	+¥104,100 (+税込 ¥109,305)
3000	—	¥875,900 (税込 ¥919,695)	¥805,900 (税込 ¥846,195)	¥949,900 (税込 ¥997,395)	¥990,900 (税込 ¥1,040,445)	—	-¥72,000 (-税込 ¥75,600)	+¥104,100 (+税込 ¥109,305)
オゾン ストッカー 組み込み差額								+¥49,500 (税込 ¥51,975)

※コーリアンについては別途お問い合わせ下さい。 ※ステンレスCマルチシンクはエンボス(SL)のみで対応
※ステンレスAマルチシンクはヘアライン(HL)のみで対応 ※サイルストーンのワークトップは+50mm広くなります

L型 700 奥行



トップ サイズ	ステンレス C		人工大理石(マルチシンク)		人工大理石 Hシンク差額	食器洗い乾燥機 組み込み差額	
	マルチシンク	Hシンク	STW	グラニット			
2250	×1650	¥902,100 (税込 ¥947,205)	¥838,100 (税込 ¥880,005)	¥997,100 (税込 ¥1,046,935)	¥1,063,100 (税込 ¥1,116,255)	-¥69,000 (-税込 ¥72,450)	+¥104,100 (+税込 ¥109,305)
	×1800	¥921,700 (税込 ¥967,785)	¥856,700 (税込 ¥899,535)	¥1,015,700 (税込 ¥1,066,485)	¥1,081,700 (税込 ¥1,135,785)		
2400	×1650	¥923,600 (税込 ¥969,780)	¥859,600 (税込 ¥902,580)	¥1,019,600 (税込 ¥1,070,580)	¥1,086,600 (税込 ¥1,140,930)	-¥69,000 (-税込 ¥72,450)	+¥124,600 (+税込 ¥130,830)
	×1800	¥942,200 (税込 ¥989,310)	¥878,200 (税込 ¥922,110)	¥1,038,200 (税込 ¥1,090,110)	¥1,106,200 (税込 ¥1,161,510)		
2550	×1650	¥942,600 (税込 ¥989,730)	¥872,600 (税込 ¥916,230)	¥1,036,600 (税込 ¥1,088,430)	¥1,104,600 (税込 ¥1,159,830)	-¥72,000 (-税込 ¥75,600)	+¥124,600 (+税込 ¥130,830)
	×1800	¥961,200 (税込 ¥1,000,000)	¥891,200 (税込 ¥935,760)	¥1,055,200 (税込 ¥1,107,960)	¥1,124,200 (税込 ¥1,180,410)		
2700	×1650	¥963,900 (税込 ¥1,009,260)	¥892,900 (税込 ¥937,545)	¥1,058,900 (税込 ¥1,111,845)	¥1,128,900 (税込 ¥1,185,345)	-¥72,000 (-税込 ¥75,600)	+¥156,000 (+税込 ¥163,800)
	×1800	¥982,500 (税込 ¥1,012,095)	¥911,500 (税込 ¥957,075)	¥1,077,500 (税込 ¥1,131,375)	¥1,148,500 (税込 ¥1,205,925)		
2850	×1650	¥1,029,300 (税込 ¥1,081,625)	¥959,300 (税込 ¥1,007,265)	¥1,127,300 (税込 ¥1,183,665)	¥1,197,300 (税込 ¥1,257,165)	-¥72,000 (-税込 ¥75,600)	+¥104,100 (+税込 ¥109,305)
	×1800	¥1,047,900 (税込 ¥1,080,765)	¥977,900 (税込 ¥1,026,795)	¥1,145,900 (税込 ¥1,203,195)	¥1,218,900 (税込 ¥1,279,845)		
3000	×1650	¥1,049,800 (税込 ¥1,100,295)	¥979,800 (税込 ¥1,028,790)	¥1,143,800 (税込 ¥1,200,990)	¥1,215,800 (税込 ¥1,276,590)	-¥72,000 (-税込 ¥75,600)	+¥104,100 (+税込 ¥109,305)
	×1800	¥1,068,400 (税込 ¥1,121,820)	¥998,400 (税込 ¥1,048,320)	¥1,162,400 (税込 ¥1,220,520)	¥1,235,400 (税込 ¥1,297,170)		
オゾン ストッカー 組み込み差額							+¥49,500 (税込 ¥51,975)

※コーリアンについては別途お問い合わせ下さい。 ※ステンレスCマルチシンクはエンボス(SL)のみで対応

ウォールキャビネット価格表

●耐震ラッチ付 ●R・Lありタイプは1枚扉
●※はR・Lあり ●Jは不燃仕様

ショート

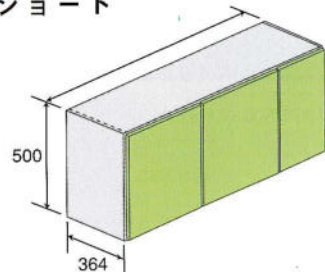

T-135FTS3	¥79,300 (税込 ¥83,265)
T-120FTS3	¥66,500 (税込 ¥69,825)
T- 90FTS3	¥53,100 (税込 ¥55,755)
T- 75FTS3	¥48,300 (税込 ¥50,715)
T- 60FTS3	¥43,300 (税込 ¥45,465)
T- 45FT※S3	¥33,000 (税込 ¥34,650)

T-30FT※S3	¥27,700 (税込 ¥29,085)
T-15FT※S3	¥24,000 (税込 ¥25,200)
T-45FT※J※	¥38,000 (税込 ¥39,900)
T-30FT※J※	¥31,700 (税込 ¥33,285)
T-15FT※J※	¥27,000 (税込 ¥28,350)

セミロング

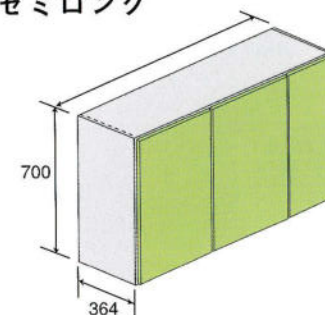

T-135FTMS3	¥108,500 (税込 ¥113,925)
T-120FTMS3	¥ 89,000 (税込 ¥93,450)
T- 90FTMS3	¥ 68,800 (税込 ¥72,240)
T- 75FTMS3	¥ 57,600 (税込 ¥60,480)
T- 60FTMS3	¥ 46,300 (税込 ¥48,615)
T- 45FT※S3	¥ 36,700 (税込 ¥38,535)

T-30FTM※S3	¥32,200 (税込 ¥33,810)
T-15FTM※S3	¥28,500 (税込 ¥29,925)
T-45FTM※J※S3	¥42,700 (税込 ¥44,835)
T-30FTM※J※S3	¥37,200 (税込 ¥39,060)
T-15FTM※J※S3	¥32,500 (税込 ¥34,125)

ロング

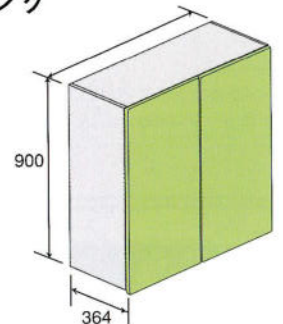

T-90FTLS3	¥80,800 (税込 ¥84,840)
T-75FTLS3	¥73,300 (税込 ¥76,965)
T-60FTLS3	¥65,800 (税込 ¥69,090)
T-45FTL※S3	¥54,700 (税込 ¥57,435)
T-30FTL※S3	¥42,700 (税込 ¥44,835)

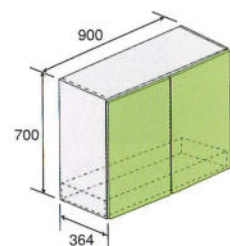

ケイコウ灯付吊戸棚
(900×364×700)
T-90FTMFS3
¥83,100 (税込 ¥87,255)

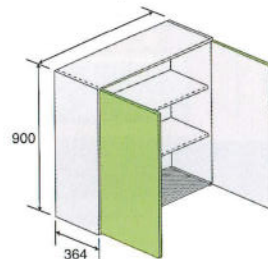

水切棚付吊戸棚
T-90FTLMS3
¥103,300 (税込 ¥108,465)
T-60FTLMS3
¥88,700 (税込 ¥93,135)

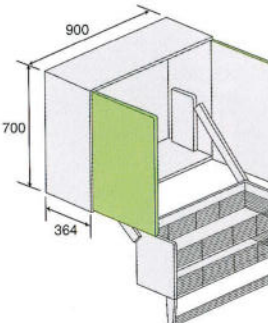

昇降式吊戸棚
T-90FTMD1S3
¥72,300 (税込 ¥75,915)
(ダウンウォールは別売)

ガラス

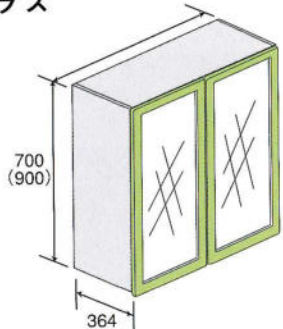

T-90FTMGS3	¥72,600 (税込 ¥76,230)
T-75FTMGS3	¥61,400 (税込 ¥64,470)
T-45FTMG※S3	¥40,200 (税込 ¥42,210)
T-90FTLGS3	¥83,500 (税込 ¥87,175)
T-75FTLGS3	¥76,100 (税込 ¥79,905)
T-45FTLG※S3	¥57,000 (税込 ¥59,850)

コーナー

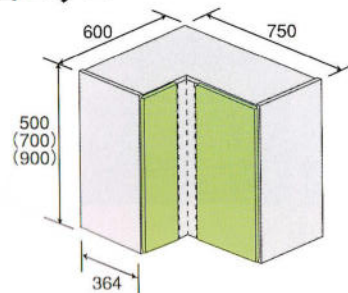

T-756FTC※S3	¥75,600 (税込 ¥79,380)
T-756FTCM※S3	¥83,100 (税込 ¥87,255)
T-756FTCL※S3	¥90,600 (税込 ¥95,130)

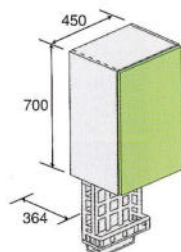

昇降式ハンガー吊戸棚
(900×364×700)
T-45FTMUDH※S3
¥67,700 (税込 ¥71,085)
T-45FTMUDH※J※S3
¥73,700 (税込 ¥77,385)

トールキャビネット価格表

●※はR・Lあり
●R・Lありタイプは1枚扉

下台

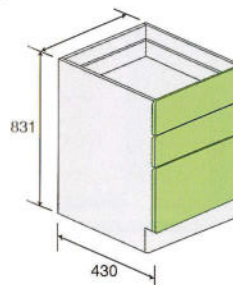

A90FKD3B5	¥99,000 (税込 ¥103,950)
A75FKD3B5	¥89,000 (税込 ¥93,450)
A45FKD3B5	¥73,000 (税込 ¥76,650)

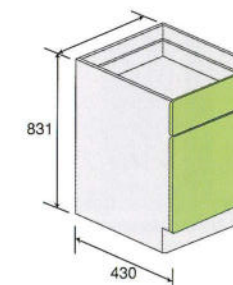

A90FKDB5	¥88,000 (税込 ¥92,400)
A75FKDB5	¥73,000 (税込 ¥76,650)
A45FKDB5※	¥49,500 (税込 ¥51,975)

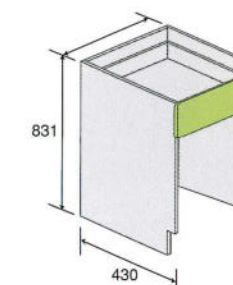

A90FKDOB5	¥46,000 (税込 ¥48,300)
A75FKDOB5	¥39,000 (税込 ¥40,950)

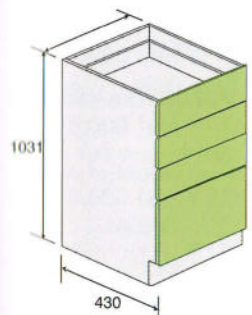

A90FKHD4B5	¥117,000 (税込 ¥122,850)
A75FKHD4B5	¥104,000 (税込 ¥109,200)
A45FKHD4B5	¥96,000 (税込 ¥100,800)

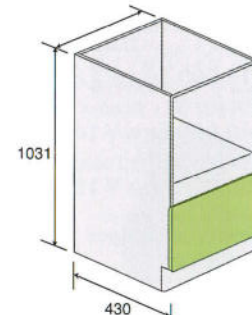

A90FKHDKB5	¥73,400 (税込 ¥77,070)
A75FKHDKB5	¥71,000 (税込 ¥74,550)

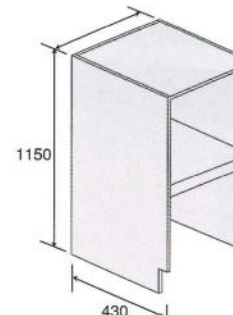

OA90FKOK	¥54,000 (税込 ¥56,700)
OA75FKOK	¥52,000 (税込 ¥54,600)

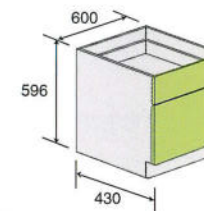

A-60FKD2B5	¥94,000 (税込 ¥98,700)
------------	----------------------

●蒸気排出ユニット別 BRC-U90DDE ¥56,300 (税込 ¥59,115) BRC-U75DDE ¥55,000 (税込 ¥57,750)

中台

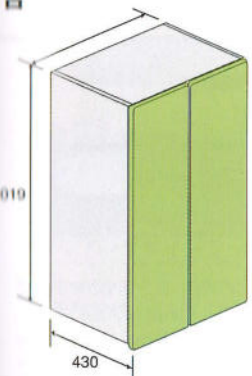

A90FKM2S3	¥82,800 (税込 ¥86,940)
A75FKM2S3	¥74,800 (税込 ¥78,540)
A45FKM2※S3	¥56,100 (税込 ¥58,905)

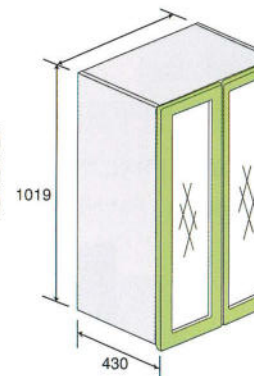

A90FKM2GS3	¥85,600 (税込 ¥89,880)
A75FKM2GS3	¥77,600 (税込 ¥81,480)
A45FKM2G※S3	¥58,300 (税込 ¥61,215)

上台

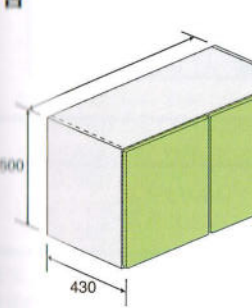

A90FKTS3	¥57,200 (税込 ¥60,060)
A75FKTS3	¥51,300 (税込 ¥53,865)
A45FKT※S3	¥35,000 (税込 ¥36,750)

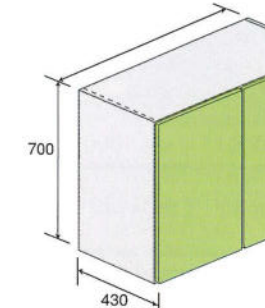

A90FKTMS3	¥72,800 (税込 ¥76,440)
A75FKTMS3	¥61,400 (税込 ¥64,470)
A45FKTM※S3	¥38,900 (税込 ¥40,845)

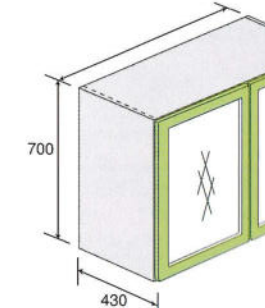

A90FKTMGS3	¥76,600 (税込 ¥80,430)
A75FKTMGS3	¥64,200 (税込 ¥67,410)
A45FKTMG※S3	¥42,400 (税込 ¥44,520)

レンジフード



VLT-3R-902SI

IHクッキングヒーターに最適フード登場
(ガスコンロにも更に最適フード)IHクッキングヒーター対応
レンジフード

VLT-3Rシリーズ

IHクッキングヒーターの特性を徹底究明。
加速式横渦流方式で油煙をキャッチし、
キッチンが居心地のよいアメニティ空間に変身します。

レンジフード

VLT-3R-902 (BK) 間口900×奥行650×高さ420mm
¥130,000 (税込 ¥136,500)

VLT-3R-752 (BK) 間口750×奥行650×高さ420mm
¥115,000 (税込 ¥120,750)

VLT-3R-902 (SI) 間口900×奥行650×高さ420mm
¥140,000 (税込 ¥147,000)

VLT-3R-752 (SI) 間口750×奥行650×高さ420mm
¥125,000 (税込 ¥131,250)

- フッ素コートフィルター
- 整流板は親水性塗料使用
- 常時換気機能付
- スイッチ強・中・弱

別売品

リモコン RMC-04
¥5,300 (税込 ¥5,565)

※別売部品欄参照下さい。

パネル
FA ¥24,000 (税込 ¥25,200)



上昇気流の弱いIHでも独自の吸い込み方で油煙を確実にキャッチ

整流板下部のカーブにより、整流板にぶつかった排気を過流化し、ジェット噴流により引き込んだ排気を更に加速させ、整流板の周囲より確実に吸い込みます。



結露水とファンについた油汚れは、
ワンタッチで処理油煙を
確実にキャッチ

整流板から流れた結露水和、ファンから集められた油分はオイルバックに溜まります。バックには、麻液量が確認できるガラス窓が設けられ、簡単に取り出すことができます。あとは、手を汚さずに捨てるだけでお手入れは完了です。



手が届く高さで、工具不要の脱着

調理機器とレンジフード下端までが約48cmと従来品に比べ低く設定されています。女性でも手が届き易く、工具を一切使わずに整流板とフィルターを取りはずすことができます。いままでついつい敬遠されがちだったこれらのお掃除が、一段と手軽になります。



ガスレンジ IHクッキングヒーター

IH専用ではありません、
ガスコンロにも利用可能

IH調理機器の弱点を克服したVLT-3R。従来からのガス調理機器でも、もちろん充分な性能を発揮します。現在ガスコンロをお使いで、将来はIHに切り替えを予定されている場合でも、レンジフードはそのまま継続して、ご利用いただけます。

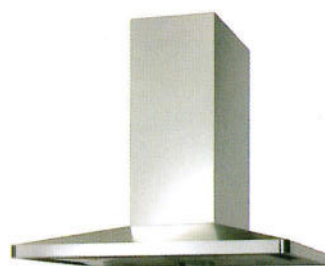

イタリアンデザインフード(壁取付型)

MAYAJ-901S (標準タイプ) ステンレス製
間口900×奥行630×高さ700~900mm
¥177,000 (税込 ¥185,850)

別売品

ダクトカバー (700用) MBD-580-SAJ
¥15,000 (税込 ¥15,750)

ダクトカバー (650用) MBD-430-SAJ
¥15,000 (税込 ¥15,750)

(ニューファミリーキッチン用) SMAYAJ-901S
間口900×奥行800×高さ700~900mm
¥218,000 (税込 ¥228,900)

- ステンレス整流板
- リモコンスイッチ：強・中・弱
- フッ素コートフィルター
- 10W照明2灯 (ハロゲンランプ)



※パネル取付例
オプションで、パネルを
取り付けることも可能です。

イタリアンデザインフード

BOXJ-901S ステンレス製
¥177,000 (税込 ¥185,850)

- 4方向排気 (背面・上面・横面)
- リモコンスイッチ：強・中・弱
- 10W照明2灯 (ハロゲンランプ)

別売品

面材取付金具 MP-MTK-90BK
¥6,000 (税込 ¥6,300)

面材用幕板 (580) YMP-BOX-5834SBT
¥10,000 (税込 ¥10,500)

面材用幕板 (530) YMP-BOX-5334SBT
¥10,000 (税込 ¥10,500)

L型ダクト LD-15
¥2,500 (税込 ¥2,625)

ダクトカバー (700用) MBD-580-SAJ
¥15,000 (税込 ¥15,750)

ダクトカバー (650用) MBD-430-SAJ
¥15,000 (税込 ¥15,750)

パネル FA ¥24,000 (税込 ¥25,200)

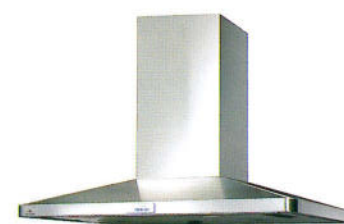

イタリアンデザインフード(天井取付型)

CMAYAJ-901S ステンレス製
¥260,000 (税込 ¥273,000)

ダクトカバー (DA)・(DB)
¥7,000 (税込 ¥7,350)

- ステンレス整流板
- 本体スイッチ：強・中・弱
- フッ素コートフィルター
- 10W照明2灯 (ハロゲンランプ)



レンジフード

DUS-3BS-901
ステンレス製 (本体ブラック塗装仕上げ)
間口900×奥行630×高さ700mm
¥136,800 (税込 ¥143,640)

- フッ素コートフィルター
- ガス器具連動型
- スイッチ：強・中・弱

別売品

リモコン RMC-04
¥5,300 (税込 ¥5,565)

※別売部品欄参照下さい。

■スーパースリムフード



レンジフード

SSR-3R-904 (BK) 間口900×奥行630×高さ120mm
¥114,000 (税込 ¥119,700)

SSR-3R-754 (BK) 間口750×奥行630×高さ120mm
¥99,000 (税込 ¥103,950)

- 整流板フッ素コート仕上げ
- スイッチ強・中・弱
- フッ素コートボディ
- 左右排気可能タイプ

別売品

リモコン RMC-04
¥5,300 (税込 ¥5,565)

※別売部品欄参照下さい。



レンジフード(天井取付型)

CFDR-901 (NSシルバー塗装) コロ連動機能付
¥195,000 (税込 ¥204,750)

CFDR-901S (ステンレス) コロ連動機能付
¥215,000 (税込 ¥225,750)

- W吸いこみ方式 (ツインフラット)
- 常時換気機能付
- 市販給気電動ダンパー連動可
- フッ素コートフィルター



レンジフード(壁取付型)

SFDR-901 (NSシルバー塗装) コロ連動機能付
¥155,000 (税込 ¥162,750)

SFDR-901S (ステンレス) コロ連動機能付
¥175,000 (税込 ¥183,750)

- ニューファミリーキッチン用
- W吸いこみ方式 (ツインフラット)
- 常時換気機能付
- 市販給気電動ダンパー連動可
- フッ素コートフィルター

SFDR-901V (NS) 同時給排タイプ

¥190,000 (税込 ¥199,500)



レンジフード(壁取付型)

リモコン付
間口900×奥行800×高さ710~910mm

MDH-9084 (BK)
¥198,000 (税込 ¥207,900)

MDH-9084 (SI)
¥218,000 (税込 ¥228,900)

- ニューファミリーキッチン用
- フッ素コートフィルター
- スイッチ：強・中・弱
- 整流板フッ素コート仕上げ

レンジフード



レンジフード

- 間口900×奥行605×高さ600mm
SBF-9022 (BK/W) ￥89,000 (税込 ￥93,450)
SBF-9022 (SI) ￥91,400 (税込 ￥95,970)
- 間口750×奥行605×高さ600mm
SBF-7522 (BK/W) ￥69,800 (税込 ￥73,290)
SBF-7522 (SI) ￥73,500 (税込 ￥77,175)
- 間口600×奥行605×高さ600mm
SBF-6022 (BK/W) ￥60,400 (税込 ￥63,420)
SBF-6022 (SI) ￥62,500 (税込 ￥65,625)
- 間口900×奥行605×高さ700mm
SBF-9033 (BK/W) ￥94,000 (税込 ￥98,700)
SBF-9033 (SI) ￥97,600 (税込 ￥102,480)
- 間口750×奥行605×高さ700mm
SBF-7533 (BK/W) ￥74,400 (税込 ￥78,120)
SBF-7533 (SI) ￥75,200 (税込 ￥78,960)
- 間口600×奥行605×高さ700mm
SBF-6033 (BK/W) ￥64,900 (税込 ￥68,145)
SBF-6033 (SI) ￥66,500 (税込 ￥69,825)

- フッ素コートフィルター
- 白熱電球40W付
- スイッチ：強・弱



レンジフード (同時給排タイプ)

- BFR-3B-903V (BK/W)
間口900×奥行650×高さ600mm
￥108,800 (税込 ￥114,240)
- BFR-3B-9037V (BK/W)
間口900×奥行650×高さ700mm
￥108,800 (税込 ￥114,240)
- BFR-3B-753V (BK/W)
間口750×奥行650×高さ600mm
￥93,800 (税込 ￥98,490)
- BFR-3B-7537V (BK/W)
間口750×奥行650×高さ700mm
￥93,800 (税込 ￥98,490)
- BFR-3B-603V (BK/W)
間口600×奥行650×高さ600mm
￥85,800 (税込 ￥90,090)
- BFR-3B-6037V (BK/W)
間口600×奥行650×高さ700mm
￥85,800 (税込 ￥90,090)

- 給気・排気ダクトともフード高さ内で同時に側方へ配管可能タイプ
- 整流板フッ素コート仕上げ
- フッ素コートフィルター
- スイッチ：強・中・弱



レンジフード

- ステンレス製 (本体ブラック塗装仕上げ)
- BDR-3HES-902 間口900×奥行605×高さ600mm
￥115,500 (税込 ￥121,275)
- BDR-3HES-752 間口750×奥行605×高さ600mm
￥99,800 (税込 ￥104,790)
- BDR-3HES-602 間口600×奥行605×高さ600mm
￥84,500 (税込 ￥88,725)
- BDR-3HES-9027 間口900×奥行605×高さ700mm
￥117,500 (税込 ￥123,375)
- BDR-3HES-7527 間口750×奥行605×高さ700mm
￥102,000 (税込 ￥107,100)
- BDR-3HES-6027 間口600×奥行605×高さ700mm
￥86,000 (税込 ￥90,300)

- フッ素コートフィルター
- 白熱電球40W付
- スイッチ：強・中・弱

※別売部品欄参照下さい。

■オイルパネルフード



レンジフード

- FCR-3R-903 (BK/W) 間口900×奥行625×高さ600mm
￥124,000 (税込 ￥130,200)
- FCR-3R-753 (BK/W) 間口750×奥行625×高さ600mm
￥109,000 (税込 ￥114,450)
- FCR-3R-603 (BK/W) 間口600×奥行625×高さ600mm
￥94,000 (税込 ￥98,700)
- FCR-3R-9037 (BK/W) 間口900×奥行625×高さ700mm
￥129,000 (税込 ￥135,450)
- FCR-3R-7537 (BK/W) 間口750×奥行625×高さ700mm
￥113,600 (税込 ￥119,280)
- FCR-3R-6037 (BK/W) 間口600×奥行625×高さ700mm
￥98,500 (税込 ￥103,425)

- スイッチ：強・中・弱
- フッ素コートボディ

別売品

- リモコン RMC-04 ￥5,300 (税込 ￥5,565)

※別売部品欄参照下さい。



レンジフード

- 間口900×奥行590×高さ600mm
FVA-903 (BK/I) SKV-90L (BK/I)
￥64,800 (税込 ￥68,040) ￥69,300 (税込 ￥72,765)
- 間口750×奥行590×高さ600mm
FVA-753 (BK/I) SKV-75L (BK/I)
￥44,500 (税込 ￥46,725) ￥49,000 (税込 ￥51,450)
- 間口600×奥行590×高さ600mm
FVA-603 (BK/I) SKV-60L (BK/I)
￥37,800 (税込 ￥39,690) ￥42,300 (税込 ￥44,415)

- フッ素コートフィルター
- SKVタイプ (風圧ロック機構)
- SKVタイプ (白熱電球40W付)



レンジフード

- SKV-90LS 間口900×奥行595×高さ600mm
￥102,000 (税込 ￥107,100)
- SKV-75LS 間口750×奥行595×高さ600mm
￥89,700 (税込 ￥94,185)

- フッ素コートフィルター
- ステンレスフード
- 風圧ロック機構
- 白熱電球40W付

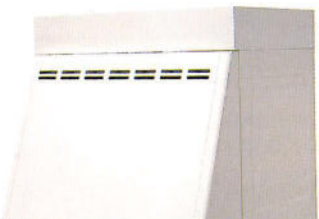

① 高さ調節幕板

- 900用 間口900×高さ100mm
FN-9 (BK/I) ￥4,000 (税込 ￥4,200)
FN-9S (ステンレス) ￥8,000 (税込 ￥8,400)
- 750用 間口750×高さ100mm
FN-7 (BK/I) ￥3,500 (税込 ￥3,675)
FN-7S (ステンレス) ￥6,200 (税込 ￥6,510)
- 600用 間口600×高さ100mm
FN-6 (BK/I) ￥3,000 (税込 ￥3,150)

② 横幕板

- KS-2 (BK/I) 間口329×高さ100mm
￥2,500 (税込 ￥2,625)
- KS-2S (ステンレス) 間口362×高さ100mm
￥5,000 (税込 ￥5,250)

※レンジフードの高さ600mmを700mmにすることができます。



ターボファン (平型)

- FH602 (I) 間口596×奥行588×高さ190mm
￥35,000 (税込 ￥36,750)

- グリッドフィルター付
- 白熱球40W付

専用別売品

- 取付金具 TK-FH ￥1,800 (税込 ￥1,890)
- 固定金具 (クサリ付) HK-FH ￥1,300 (税込 ￥1,365)

●別売部品

別売部品	シロッコファン	換気扇	価格
ウェザーカバー (換気扇)		WK-25K	￥4,500 (税込 ￥4,725)
ウェザーカバー (シロッコ)	WK-15K		￥4,500 (税込 ￥4,725)
ウェザーカバー (防火ダンパー付)	WK-15DK		￥7,000 (税込 ￥7,350)
同時給排用ウェザーカバー	WK-15K2		￥9,600 (税込 ￥10,080)
L型ダクト	LD-15		￥2,500 (税込 ￥2,625)

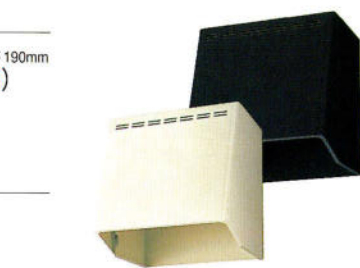

フードボックス

- 間口600 (750) (900)×奥行590×高さ600mm
V-603 I / V-603BK ￥18,000 (税込 ￥18,900)
- V-753 I / V-753BK ￥23,000 (税込 ￥24,150)
- V-903 I / V-903BK ￥39,500 (税込 ￥41,475)

別売品

- 不燃金属換気扇 VH-25B1 ￥19,200 (税込 ￥20,160)

※間口寸法30cm角 (羽長25cm)

※プラグスイッチ



	レンジフード高さ600用横幕板	レンジフード高さ700用横幕板	レンジフード高さ600用幕板	レンジフード高さ700用幕板
SSR (BK) 900幅	YMP-BFC-4835 ￥6,000 (税込 ￥6,300)	YMP-BFC-5835 ￥6,000 (税込 ￥6,300)	MP-BFD-4890 ￥9,500 (税込 ￥9,975)	MP-BFD-5890 ￥11,500 (税込 ￥12,075)
SSR (BK) 750幅	YMP-BFC-4835 ￥6,000 (税込 ￥6,300)	YMP-BFC-5835 ￥6,000 (税込 ￥6,300)	MP-BFD-4875 ￥8,500 (税込 ￥8,925)	MP-BFD-5875 ￥10,500 (税込 ￥11,025)
FCR (BK/W)	YMP20-365 ￥2,500 (税込 ￥2,625)	YMP30-365 ￥3,500 (税込 ￥3,675)		
BFR-3B (BK/W)	YMP33-420 ￥3,000 (税込 ￥3,150)	YMP43-420 ￥3,000 (税込 ￥3,150)		
SBF (BK/W)	DS-2 (BK/W) ￥4,200 (税込 ￥4,410)	DS-3 (BK/W) ￥6,300 (税込 ￥6,615)		
SBF (SI)	DS-2 (SI) ￥5,400 (税込 ￥5,670)	DS-3 (SI) ￥8,200 (税込 ￥8,610)		
BDR-3HES用塞ぎ板	YPS60-345R/L2 ￥10,000 (税込 ￥10,500)	YPS70-345R/L2 ￥10,000 (税込 ￥10,500)		
DUS-3BS用塞ぎ板		YPSB70-345R/L ￥10,000 (税込 ￥10,500)		

■VLT専用別売部品

	セット高さ2300用		セット高さ2350用	
	横幕板	幕板	横幕板	幕板
VLT (BK) 900幅	YMP-BFC-558TBK ￥6,000 (税込 ￥6,300)	MP-BFC-908TBK ￥11,500 (税込 ￥12,075)	YMP-BFC-608TBK ￥6,000 (税込 ￥6,300)	MP-BFC-608BK ￥11,500 (税込 ￥12,075)
VLT (BK) 750幅		MP-BFC-758TBK ￥10,500 (税込 ￥11,025)		MP-BFC-6075BK ￥10,500 (税込 ￥11,025)
VLT (SI) 900幅	YMP-BFC-558TBSI ￥8,000 (税込 ￥8,400)	MP-BFC-908TBSI ￥13,500 (税込 ￥14,175)	YMP-BFC-608TBSI ￥8,000 (税込 ￥8,400)	MP-BFC-6090SI ￥13,500 (税込 ￥14,175)
VLT (SI) 750幅		MP-BFC-758TBSI ￥12,500 (税込 ￥13,125)		MP-BFC-6075SI ￥12,500 (税込 ￥13,125)

※VLT用面材取付金具 (BK)・900幅 MP-MTK-90 ￥6,000 (税込 ￥6,300) ・750幅 MP-MTK-75 ￥5,000 (税込 ￥5,250)



(ブラック・間口900)



(シルバー・間口900)







レンジフード



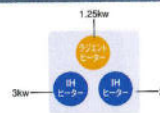
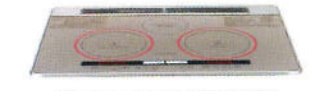
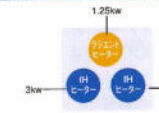
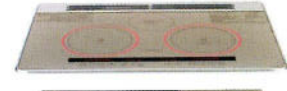
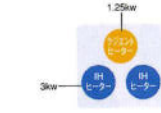
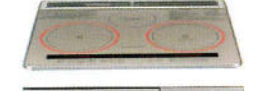

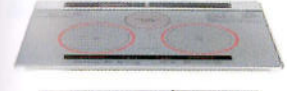

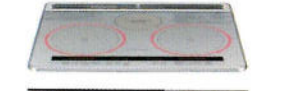
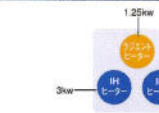

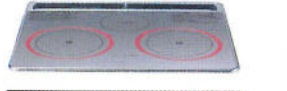
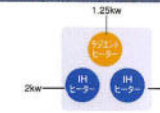
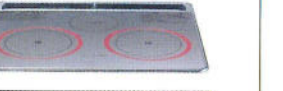

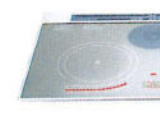

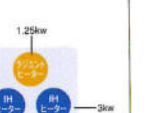
- VFR-93F (K/W/S) BT6 間口900×奥行625×高さ600mm
￥89,000 (税込 ￥93,450)
- VFR-73F (K/W/S) BT6 間口750×奥行625×高さ600mm
￥69,800 (税込 ￥73,290)
- VFR-63F (K/W/S) BT6 間口600×奥行625×高さ600mm
￥60,400 (税込 ￥63,420)
- VFR-93F (K/W/S) BT7 間口900×奥行625×高さ700mm
￥94,000 (税込 ￥98,700)
- VFR-73F (K/W/S) BT7 間口750×奥行625×高さ700mm
￥74,400 (税込 ￥78,120)
- VFR-63F (K/W/S) BT7 間口600×奥行625×高さ700mm
￥64,900 (税込 ￥68,145)

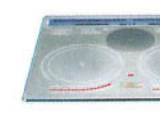
●別売部品

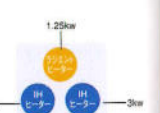
横幕板 (高さ200)	ブラック/ホワイト シルバー	RM-S20Y (K/W) BT ￥2,900 (税込 ￥3,045)	RM-S20Y (S) BT ￥3,100 (税込 ￥3,255)
横幕板 (高さ300)	ブラック/ホワイト シルバー	RM-S30Y (K/W) BT ￥3,400 (税込 ￥3,570)	RM-S30Y (S) BT ￥3,600 (税込 ￥3,780)
直角ジョイント	後方・側方排気用	RLJ-6BT ￥2,900 (税込 ￥3,045)	
電動気密シャッター	後方・側方排気用 上方排気用	RMS-1BT ￥15,000 (税込 ￥15,750)	RMS-2BT ￥15,000 (税込 ￥15,750)
電動気密シャッター連動コード	RMS-1BT、RMS-2BT用	PC-C1DBT ￥2,100 (税込 ￥2,205)	
パイプフード (アルミ・長形)	標準	DV-201LYBT ￥7,100 (税込 ￥7,455)	
	ブラック/ブラウン	DV-201LY (K/T) BT ￥7,800 (税込 ￥8,190)	
パイプフード (SUS・長形)	標準	DV-202LYBT ￥8,800 (税込 ￥9,240)	
	ブラック/ブラウン	DV-202LY (K/T) BT ￥9,500 (税込 ￥9,975)	
パイプフード (アルミ・角形)	標準	DV-201PBT ￥4,800 (税込 ￥5,040)	
	ブラック/ブラウン	DV-201P (K) BT ￥5,800 (税込 ￥6,090)	
アルミ製フレキシブルダクト	φ150用	DV-20JABT ￥4,200 (税込 ￥4,410)	

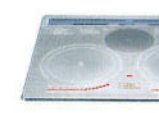
IHクッキングヒーター

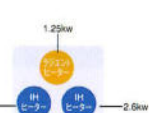
仕様	IHクッキングヒーター							
	  IHクッキングヒーター CH-VS7B-BE ダブル・オールメタル 両面焼ロースター ¥370,000 (税込 ¥388,500) CH-VRS7B-BE 換気連動 ¥374,000 (税込 ¥392,700)	  IHクッキングヒーター CH-MS7B-BE シングル・オールメタル 両面焼ロースター ¥320,000 (税込 ¥336,000) CH-MRS7B-BE 換気連動 ¥324,000 (税込 ¥340,200)	  IHクッキングヒーター CH-MS6B-BE シングル・オールメタル 両面焼ロースター ¥300,000 (税込 ¥315,000) CH-MRS6B-BE 換気連動 ¥304,000 (税込 ¥319,200)	  IHクッキングヒーター CH-HS7B-BE シルバー 両面焼ロースター ¥270,000 (税込 ¥283,500) CH-HRS7B-BE 換気連動 ¥274,000 (税込 ¥287,700)	  IHクッキングヒーター CH-HS6B-BE シルバー 両面焼ロースター ¥250,000 (税込 ¥262,500) CH-HRS6B-BE 換気連動 ¥254,000 (税込 ¥266,700)	  IHクッキングヒーター CH-H6B-BE ブラック 両面焼ロースター ¥235,000 (税込 ¥246,750) CH-HR6B-BE 換気連動 ¥239,000 (税込 ¥250,950)	  IHクッキングヒーター CHM-PS32A シルバー両面焼ロースター ¥213,000 (税込 ¥223,650) CHM-P32A ブラック両面焼ロースター ¥198,000 (税込 ¥207,900)	  IHクッキングヒーター CHM-K1J ブラック片面焼ロースター ¥178,000 (税込 ¥186,900)
ダブルオールメタル対応	●	—	—	—	—	—	—	—
シングルオールメタル対応	—	●	●	●	—	—	—	—
ワイド75cm	●	●	—	—	—	—	—	—
音声ガイド	●	—	—	—	—	—	—	—
スライドレール	●	●	●	●	●	●	●	—
プラチナ除菌	●	●	●	●	●	●	—	—
自動クリーニング	●	●	●	●	●	●	—	—
光るリング	●	●	●	●	●	●	●	●
カンガループ	●	●	●	●	●	●	●	—

仕様	IHクッキングヒーター					
	  IHクッキングヒーター BHP-M47AS 両面焼ロースター ¥272,000 (税込 ¥285,600)	  IHクッキングヒーター BHP-M47ARS 運動タイプ ¥276,000 (税込 ¥289,800)	  IHクッキングヒーター BHP-M46AS シルバー 両面焼ロースター ¥252,000 (税込 ¥264,600)	  IHクッキングヒーター BHP-M46ARS 運動タイプ ¥256,000 (税込 ¥268,800)	  IHクッキングヒーター BHP-M46BS シルバー 両面焼ロースター ¥220,000 (税込 ¥231,000)	  IHクッキングヒーター BHP-M46BRS 運動タイプ ¥224,000 (税込 ¥235,200)
	BHP-M46A ブラック 両面焼ロースター ¥237,000 (税込 ¥248,850)			BHP-M46B ブラック 両面焼ロースター ¥205,000 (税込 ¥215,250)		
	75CMタイプ BHP-M47AS	75CMタイプ 換気連動タイプ BHP-M47ARS	60CM高級 BHP-M46AS/A	60CMタイプ高級 換気連動タイプ BHP-M46ARS	60CM中級 BHP-M46BS/B	60CMタイプ中級 換気連動タイプ BHP-M46BRS
ワイド75cm	●	●	—	—	—	—
換気連動	—	●	—	●	—	●
左右3kw火力	●	●	●	●	●	●
火力17段階調節	●	●	●	●	●	●
丸洗いロースター	●	●	●	●	●	●
快適クリーンロースター	●	●	●	●	●	●
DSPダブルセラミックセンサー	●	●	●	●	●	●
クッキングナビ	●	●	●	●	●	●
待機時電力ゼロ (0.05W以下)	●	●	●	●	●	●

CH用電子オープンレンジ

電子レンジ機能付
電子オープンレンジ CH用 (CHM用)

シルバー色 単相200V 3.8kW NE-DB701 ¥210,000 (税込 ¥220,500)	ブラック色 単相200V 3.8kW NE-DB700 ¥200,000 (税込 ¥210,000)
NE-DB801 ¥240,000 (税込 ¥252,000)	NE-DB800 ¥230,000 (税込 ¥241,500)
シルバー色 単相100V 1.38kW NE-DB301 ¥195,000 (税込 ¥204,750)	ブラック色 単相100V 1.38kW NE-DB300 ¥185,000 (税込 ¥194,250)

NE-DB701

※800/801シリーズは排気口H接続後方排気システム
となりますがT2MS/K1Jは接続できません。

ガス加熱機器

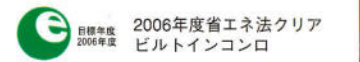

ガス加熱機器 [R B G シ リ ー ス]								
仕様	3口ホーロー 片面焼コンロ	3口温調機能付 水無両面焼コンロ	3口温調・内炎式 片面焼コンロ	3口温調・内炎式 水無片面焼コンロ	3口温調・内炎式 水無両面焼コンロ	3口温調・内炎式 水無両面焼コンロ	3口温調・内炎式 水無両面焼コンロ	コンベック
	RBG-31A7S-SV-BE (ホーロートッププレート/シルバー) シルバーフェイス ¥74,000 (税込 ¥77,700)	RBG-31AW2FL-ST-BE (フッ素トッププレート/シルバー) ステンレスフェイス ¥104,000 (税込 ¥109,200)	RBG-N31A8GS3R-ST-BE (ガラストッププレート/シルバー) ステンレスフェイス ¥125,000 (税込 ¥131,250)	RBG-N71M4GA3X-SV-BE (ガラストッププレート/シルバー) シルバーフェイス ¥148,000 (税込 ¥155,400)	RBG-N31AW7GS3L-ST-BE (ガラストッププレート/シルバー) ステンレスフェイス ¥145,000 (税込 ¥152,250)	RBG-N71W5GA3X-SV-BE (ガラストッププレート/シルバー) シルバーフェイス ¥163,000 (税込 ¥171,150)	RBG-N78W6GA1TS-A-BE (ガラストッププレート/ブラック) アルミフェイス ¥248,000 (税込 ¥260,400)	(RBR-U12C-ST-BE)
	RBG-31A7S-BE (ホーロートッププレート/ブラック) ブラックフェイス ¥69,000 (税込 ¥72,450)	RBG-31AW2FL-BE (フッ素トッププレート/ブラック) ブラックフェイス ¥99,000 (税込 ¥103,950)	RBG-N31A8GS1R-BE (ガラストッププレート/ブラック) ブラックフェイス ¥120,000 (税込 ¥126,000)	RBG-N71M4GB1X-BE (ガラストッププレート/ブラック) ブラックフェイス ¥143,000 (税込 ¥150,150)	RBG-N31AW7GS1L-BE (ガラストッププレート/ブラック) ブラックフェイス ¥140,000 (税込 ¥147,000)	RBG-N71W5GB1X-BE (ガラストッププレート/ブラック) ブラックフェイス ¥158,000 (税込 ¥165,900)		
トッププレート材質/幅mm	ホーロー/600mm	フッ素/600mm	結晶化ガラス/600mm	結晶化ガラス/750mm	結晶化ガラス/600mm	結晶化ガラス/750mm	結晶化ガラス/750mm	
点火方式	プッシュ	プッシュ	プッシュ	プッシュ/ハイタッチ点火	プッシュ	プッシュ/ハイタッチ点火	プッシュ/ハイタッチ点火	
点火ロック	●	●	●	●	●	●	●	
天ぷら油加熱防止機能	●	●	●	●	●	●	●	
立消え安全装置	●	●	●	●	●	●	●	
中火点火装置	●	●	●	●	●	●	●	
内炎バーナー	—	—	●	●	●	●	●	
グルメ7	—	—	●	●	●	●	●	
遠赤外線グリル	●	● (水無両面焼)	●	●	● (水無両面焼)	● (水無両面焼)	● (水無両面焼)	
グリルタイマー	—	●	—	—	—	—	—	
オートグリル	—	—	—	—	—	—	—	
レンジフード連動	—	—	—	—	—	—	—	
コンロタイマー	—	センサーバーナーのみ	センサーバーナーのみ	全バーナー設定可 (同時使用不可)	センサーバーナーのみ	全バーナー設定可 (同時使用不可)	全バーナー設定可	

ガス加熱機器 [P D シ リ ー ス]																				
仕様	PKD-35E-L		PKD-35EHA-V-R		PD-SED60W-L/R		PD-SED75W-L/R		PD-GED60W-L/R		PD-GED75W-L/R		PD-GAM700W-L/R		PD-GAM701W-L/R		PCR-500ESK-SV			
	PKD-35E-L (ホーロートップ) ¥69,000 (税込 ¥72,450)		PKD-35EF-L (フッ素トップ) ¥74,000 (税込 ¥77,700)		PKD-35EHA-V-R (ヘアラインステンレストップ) ¥83,000 (税込 ¥87,150)		PD-SED60W-L/R (ガラストップ) ¥173,000 (税込 ¥181,650)		PD-SED75W-L/R (ステンレストップ) ¥177,000 (税込 ¥185,850)		PD-GED60W-L/R (ガラストップ) ¥178,000 (税込 ¥186,900)		PD-GED75W-L/R (ガラストップ) ¥182,000 (税込 ¥191,000)		PD-GAM700W-L/R (ガラストップ) ¥248,000 (税込 ¥260,400)		PD-GAM701W-L/R (ガラストップ) ¥248,000 (税込 ¥260,400)		PCR-500ESK-SV (シルバー) ¥238,000 (税込 ¥249,900)	
前面パネル色	ブラック		ブラック		シルバー		ステンレス		ステンレス		ステンレス		ステンレス		ステンレス		ステンレス		コンベクションレンジ	
トッププレート 材質/幅	ホーロー/ 600mm		フッ素/ 600mm		ヘアラインステンレス/ 600mm		エンボスステンレス/ 600mm		エンボスステンレス/ 750mm		結晶化ガラス/ 600mm		結晶化ガラス/ 750mm		結晶化ガラス (ブラック) / 750mm		結晶化ガラス (ブラック) / 750mm		PCR-500ESK (ブラック) ¥228,000 (税込 ¥239,400)	
点火方式	プッシュ点火		プッシュ点火		プッシュ点火		回転クイック点火		回転クイック点火		回転クイック点火		回転クイック点火		回転クイック点火		回転クイック点火		PCR-500ESK-SV (シルバー) ¥238,000 (税込 ¥249,900)	
ぐるりんば	●		●		●		●		●		●		●		●		●		PCR-500ESK-ST (ステンレス) ¥238,000 (税込 ¥249,900)	
チャイルドロック	●		●		●		● (押し回し兼用)		● (押し回し兼用)		● (押し回し兼用)		● (押し回し兼用)		●		●		コンベクションオープン	
温度調節機能	—		—		—		●		●		●		●		●		●		PCR-500CSK (ブラック) ¥188,000 (税込 ¥197,400)	
ムッシュグリル (黒い、押し回)	—		—		—		—		—		—		—		—		—		● 大容量44ℓタイプ ● 省エネ・静音設計 ● ソフト仕上げの新加熱方式	
オートグリル	—		—		—		—		—		—		—		—		—		—	
自動断電消火	—		—		—		—		—		—		—		—		—		—	
グリル仕様	片面焼		片面焼		片面焼		両面焼「こんがり亭」		両面焼「こんがり亭」		両面焼「こんがり亭」		両面焼「こんがり亭」		両面焼「こんがり亭」		両面焼「こんがり亭」		—	
グリル加熱タイマー	22分		22分		22分		15分		15分		15分		15分		15分		15分		—	

食器洗い乾燥機 / 冷蔵庫



450mm

フルスライドオープン食器洗い乾燥機

RKW-458C-BE 本体色:化粧パネル対応ブラック
¥129,000 (税込 ¥135,450) (工事費別)

RKW-458C-SV-BE 本体色:化粧パネル対応シルバー
¥145,000 (税込 ¥152,250) (工事費別)

食器点数:約6人分 食器40点と小物
 カゴ形状:可倒式2段ステンレスカゴ
 その他機能:ヒーター 下部収納 約80℃すぎ
 予約運転タイマー ワンタッチドア
 洗剤なしコース

使用水量:約12ℓ
 ※単相100V 消費電力最大900/920W (50/60Hz)

収納キャビネット

※S-45FPXB5 ¥50,300 (税込 ¥52,815)



450mm

FULLオープン 食器洗い乾燥機

NP-P45F1P1AA 本体色:ブラック
¥129,000 (税込 ¥135,450) (工事費別)

NP-P45F1S1AA 本体色:シルバー
¥145,000 (税込 ¥152,250) (工事費別)

食器点数:約6人用40個
 カゴ形状:可倒式2段カゴ(上下分割可能)
 その他機能:ヒーター 下部収納 約80℃すぎ
 予約運転タイマー 調理器具コース付
 使用水量:約16.5ℓ
 ※単相100V 消費電力最大900/920W (60/50Hz)

収納キャビネット

※S-45FPXB5 ¥50,300 (税込 ¥52,815)



600mm

FULLオープン 食器洗い乾燥機 (ミスト式)

NP-P60V1PKAA 本体色:シティブラック
¥164,000 (税込 ¥172,200) (工事費別)

NP-P60V1PSAA 本体色:シルバー
¥179,000 (税込 ¥187,950) (工事費別)

食器点数:約6人用50個
 使用水量:約18ℓ
 消費電力:900/920W (50/60Hz)

収納キャビネット

※S-60FPXB5 ¥58,500 (税込 ¥61,425)



450mm

フルスライドオープン食器洗い乾燥機 (スチーム洗浄搭載)

RKW-458D-SV-BE 本体色:化粧パネル対応シルバー
¥165,000 (税込 ¥173,250) (工事費別)

食器点数:約6人分 食器40点と小物
 カゴ形状:フレキシブルステンレスカゴ
 その他機能:ヒーター 下部収納 80℃すぎ
 予約運転タイマー スチーム洗浄
 洗剤なしコース、脱臭機能
 プルオープン設計
 38db静音設計

使用水量:約12ℓ

RKW-458D2-BE 本体色:ブラック
¥138,000 (税込 ¥144,900) (工事費別)

RKW-458D2-SV-BE 本体色:シルバー
¥153,000 (税込 ¥160,650) (工事費別)

食器点数:約6人分 食器40点と小物
 カゴ形状:フレキシブルステンレスカゴ
 その他機能:ヒーター、下部収納、80℃すぎ
 予約運転タイマー ワンタッチドア
 洗剤なしコース、スチーム洗浄
 38db静音設計

使用水量:約12ℓ
 ※単相100V 消費電力最大900/920W (50/60Hz)

収納キャビネット

※S-45FPXB5 ¥50,300 (税込 ¥52,815)



450mm

FULLオープン 食器洗い乾燥機 (ミスト式)

NP-P45VDPKAA 本体色:ブラック
¥168,000 (税込 ¥176,400) (工事費別)

NP-P45VDPSSAA 本体色:シルバー
¥183,000 (税込 ¥192,150) (工事費別)

食器点数:約6人用45個
 使用水量:約16.5ℓ
 消費電力:900/920W (50/60Hz)

プルオープン 食器洗い乾燥機

NP-P45D1P1AA 本体色:ブラック
¥159,000 (税込 ¥166,950) (工事費別)

NP-P45D1S1AA 本体色:シルバー
¥174,000 (税込 ¥182,700) (工事費別)

食器点数:約6人用40個



450mm

ビルトイン 食器洗い乾燥機

全面パネルタイプ

NP-U45B2P1AA (開口450mm・100V)
¥169,000 (税込 ¥177,450)

※50Hz・60Hz 消費電力:1230/1201W (60/50Hz)

NP-920BP-O (開口600mm・100V)
¥260,000 (税込 ¥273,000)

※50Hz・60Hz 消費電力:1240/1250W (60/50Hz)



霧状の洗剤で、汚れを浮かしてはがす 世界初^{※1}「汚れはがしミスト」新搭載のFULLオープン食器洗い乾燥機

今までとは違う! 霧状の約30倍^{※2}の濃縮洗剤が、汚れを浮かしてはがす



長いピンを倒すと調理器具がセットできる



※1: 家庭用ビルトイン食器洗い乾燥機において、P45V1シリーズの場合。2004年11月25日現在。 ※2: P45V1シリーズと手洗いの比較。1回40点の食器を洗った場合。 ※3: 3回たらいの水を循環。この行程を数回繰り返します。 ※4: 1回40点の食器を洗った場合。 ※5: 40点の食器を洗った場合。手洗いとの経費の差は約39円。1日2回、1年後とすると、その差は約28,400円になります。 ※6: 手洗いの場合は、食器点数40点。約40℃のお湯5ℓで予洗いした後、洗い桶に5ℓのお湯をためて洗剤を9.6mℓ使用して洗った後、半温20℃で給湯温度40℃の場合。(算出基準額料金(税込)水道代:228円/トン 電気代:22円/kWh ガス代:165円/m³ 洗剤(中性洗剤)194円/300mℓで計算。洗剤代は当社調べによる)

業界トップクラスの節水力。

手洗いの約1/8
 わずかな^{※5}水を上手に循環させて洗います。



ビルトイン冷凍冷蔵庫

ノンフロン
 ●ノンフロン冷媒は冷媒量も最小化
 ●断熱材はノンフロン発泡剤を使用

省エネ
「真空スッポリ構造」
 で冷気を逃がさない。圧倒的な断熱性を発揮する高性能真空パネルで作りこんで、冷気のムダを作しません。

トリプル冷却なら電気代が10年前と比べて年間^{※7}約**25,000円**もお得!
 当社10年前 NR-F41P1410L
 年間電気代 29,670円
 1,290 kWh/年
 新製品 NR-E401E/404L
 年間電気代 4,000円
 200 kWh/年

ラップなし保存
 ヒートアップは3室独立トリプル冷却
 ラップなしでもおいしい保存。本来のおいしさをキープ。

新鮮さ長もち。 栄養分もしっかりキープ。
 ラップなしで2日保存後の比較
 しっかりと鮮やかな色もキープ。

旨味を逃がさず冷凍保存。 本来のおいしさをキープ。
 旨みを言った肉汁が流出 肉汁の流出はほとんどなし



冷凍冷蔵庫5ドアタイプ (590mm)
 ステンレス扉
 NR-411X (L) -ST (404ℓ)
¥260,000 (税込 ¥273,000)
 ※奥行673mm・左開きもご用意。



冷凍冷蔵庫3ドアタイプ (600mm)
 NR-C373PX(L)-K (365ℓ) サッシュ-ブラック
¥195,000 (税込 ¥204,750)
 NR-C373PX(L)-S (365ℓ) サッシュ-シルバー
¥205,000 (税込 ¥215,250)
 ※奥行650mm・左開きもご用意。

冷凍冷蔵庫5ドアタイプ (750mm)
 NR-F501PX-K (480ℓ) パネルタイプ-ブラック
¥340,000 (税込 ¥357,000)
 NR-F501PX-S (480ℓ) パネルタイプ-シルバー
¥350,000 (税込 ¥367,500)
 ※奥行650mm

水まわりサポート用品

水栓



シングルレバー水栓

BG-235
¥20,000 (税込 ¥21,000)



シングルレバー混合栓

BG-235FK2 首振りシャワーヘッド付
¥32,000 (税込 ¥33,600)



シングルレバー混合栓

BG-277GK8 ハンドシャワー水栓
首振りシルキーシャワーヘッド付
¥44,000 (税込 ¥46,200)



シャワー水栓

K8752J-A-13-BE
¥44,000 (税込 ¥46,200)



シングルレバー水栓

K8751JV
¥28,000 (税込 ¥29,400)



オールインワン浄水栓

JF-1450SX(JW) ハンドシャワー水栓
¥53,000 (税込 ¥55,650)
JF-1450SX(SE(JW) キズや汚れが付きにくい「きれいサテン」タイプ
¥58,000 (税込 ¥60,900)
浄水器内蔵シングルレバー混合水栓
付属品：浄水カートリッジ1個
ホース引出長さ：約45cm

浄水器



浄水器

A101ZC
¥60,000 (税込 ¥63,000)
A101NC
¥63,000 (税込 ¥66,150)

カートリッジ交換タイプ
(カートリッジUZC2000 ¥15,500(税込 ¥16,275))
※カートリッジ交換目安：1日20ℓ使用で約1年間。
(カートリッジUNC1000 ¥18,500(税込 ¥19,425))
※カートリッジ交換目安：1日27ℓ使用で約1年間。
●カルキ臭、トリハロメタン、鉛等の13物質を完全除去



ビルトイン浄水器

PJ-U41DA1
¥52,500 (税込 ¥55,125)

交換用カートリッジ P-35MJR (受け皿付)
標準価格 ¥9,000 (税込 ¥9,450)
※カートリッジ交換目安：約1年(1日20ℓ使用の場合)

●ファンタッチ操作で使い勝手を向上した電子水栓を採用。
●カートリッジ交換ランプでカートリッジの交換時期をお知らせ。

整水器



ビルトインアルカリ整水器

PJ-UA51E1K
アルカリイオン水・酸性水・浄水
¥138,000 (税込 ¥144,900)

交換用カートリッジ P-35MJRT
標準価格 ¥11,500 (税込 ¥12,075)
※カートリッジ交換目安：約1年(1日30ℓ使用の場合)

マルチシンク用



水切りプレート

MP-6
¥12,000 (税込 ¥12,600)
シンク幅左右いっぱいまでスライドできる水切りプレート。まな板と段違いスライドが施されているので、使い勝手は自由自在です。



調理補助プレート

MP-6
¥10,600 (税込 ¥11,130)
調理にゆとりができるうれしいプレート。ワークトップの使い勝手が一段とアップします。

Hシンク用



水切りプレート

MP-4
¥3,200 (税込 ¥3,360)



ジャンボまな板

CB-6
¥9,500 (税込 ¥9,975)
シンク内にぴったり納まるワイドサイズのまな板を標準装備。自由自在にスライドできる人気のアイテム。



木製ジャンボまな板

CB-6W
¥18,000 (税込 ¥18,900)
シンク内をスライドできる木製まな板は、プロ仕様の本格派。ゆとりのサイズで料理の幅も広がります。



洗剤ポケット

SO-100CP
¥6,000 (税込 ¥6,300)
シンク周りをすっきり整頓できる洗剤ポケット付き。収納場所に困りがちな洗剤を美しく収納できます。



水切りカゴ

SO-330KG
¥9,000 (税込 ¥9,450)
食器や野菜などの水洗いに大活躍。清潔感あふれるステンレス製、一連の水まわり作業がスムーズに運びます。



カッティングボード

CB-4
¥5,800 (税込 ¥6,090)



水切カゴ

SO-320KG
¥9,200 (税込 ¥9,660)

その他



飛散防止ガラス
(標準仕様)



ダウンウォール
JDS-900S
¥37,700 (税込 ¥39,585)
専用吊戸棚
T-90FTMD1S3
¥72,300 (税込 ¥75,915)



昇降式ハンガー吊戸棚
間口450×奥行360×高さ700mm
T-45FTMUDH※S3
¥67,700 (税込 ¥71,085)
T-45FTMUDH※J※S3 (不燃仕様)
¥73,700 (税込 ¥77,385)

電動式昇降吊戸棚

調理中の時だけ手の届く位置に下ろして、オープン棚として使用できる電動式の吊戸棚です。普段はストックスペースとして上部にすっきりと納められ、インテリア性も豊か。いま注目の最新キッチンアイテムです。

いま注目の最新キッチンアイテムに選べる3タイプが登場。



食器乾燥庫タイプ (間口900mm)
BUC-AD90C40
¥170,000 (税込 ¥178,500)
●AC100V (50Hz/60Hz)
●消費電力：乾燥320W/昇降130W/照明20W
●食器6人分収納
●標準乾燥時間：約60分
●20W照明付き
※間口900×高さ700mm



収納棚タイプ (間口900mm)
BUC-AS90C40R/L
¥165,000 (税込 ¥173,250)
●AC100V (50Hz/60Hz)
●消費電力：昇降130W/照明20W
●20W照明付き
●最大荷重：25kg
※間口900×高さ700mm



収納棚タイプ (間口1350mm)
BUC-AS135C40
¥195,000 (税込 ¥204,750)
●AC100V (50Hz/60Hz)
●消費電力：昇降145W/照明20W
●20W照明付き
●最大荷重：25kg
※間口1350×高さ700mm



スライドガラス吊戸棚

省スペースで作業効率もアップ。ちょっとうれしいゆとりです。

空間を有効利用できるスライド式で、キッチン空間に広がり感を演出。お気に入りの食器などの収納スペースとして、見せる収納も楽しんでいただけます。

AST-120TMSD (間口1,200×高さ700mm)
¥110,000 (税込 ¥115,500)
AST-135TMSD (間口1,350×高さ700mm)
¥123,000 (税込 ¥129,150)



リサイクルダストボックス
¥39,000 (税込 ¥40,950)

生ゴミ、燃えるゴミ、燃えないゴミというように分別収納できるリサイクルダストボックス。困りがちなゴミの置き場と分別を、美しく解決してくれます。



ガラスパーテーション

LG-80GP
¥29,800 (税込 ¥31,290)

解放感のあるオープンキッチンの良さをそこなわず、コンロまわりを守ります。

キッチン壁パネル・ベルコア

(ガラス繊維強化特殊不燃コア/不燃認定品)

フルタイムで活躍するキッチン、安心できる確かな機能性と洗練された美しさが欲しいものです。快適なキッチンづくりのためにベルテクノが提案するキッチン壁パネル・ベルコア。簡便されるキッチンの壁面をいつまでも美しく保ちます。

●カラーバリエーション



HOOK ニューアイボリーオニックス NGPK ニューグレーパターン NPPK ニューピンクパターン
HAWK ストーンホワイト AWK アロマホワイト

国土交通大臣認定番号 NM-9300

サイズ：3×8 (935mm×2450mm)
価格：¥36,000 (税込 ¥37,800) (2枚1組)
重量：11.9kg
厚み：3mm

キッチン壁パネル

●アーバンGタイプ

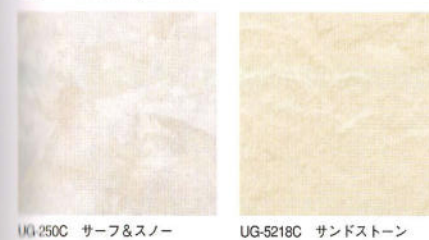

UG-250C サーフ&スノー UG-5218C サンドストーン

●アーバンFSタイプ

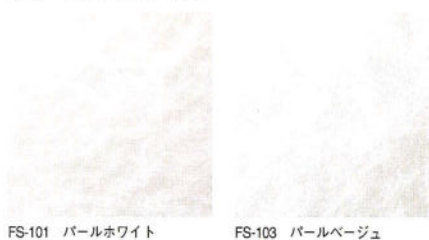

FS-101 パールホワイト FS-103 パールベージュ

国土交通大臣認定番号 NM-9589

サイズ：3×8
価格：¥51,400 (税込 ¥53,970) (2枚1組)
重量：15kg
厚み：6mm



●取付部品セット

接着剤・コーキング材(アイボリー・ベージュ・グレー)・見切り材(アイボリー・ベージュ・グレー)
¥14,500 (税込 ¥15,225)

JZ-13I (アイボリー) JZ-14B (ベージュ)
JZ-12G (グレー) JZ-17W (ホワイト)

アーバンGタイプ/アーバンFSタイプ用

JZ-17W (ホワイト) JZ-14B (ベージュ)

■コンロ廻りのご注意

艶有りタイプは、条件によって艶落ちの恐れがあります。以下の注意事項をお守りください。
●コンロ中心からベルコアの化粧層表面まで、右図の寸法を守ってください。右記の寸法をとれない場合は、防熱板をご使用ください。

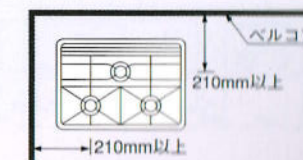

I型 900 奥行寸法

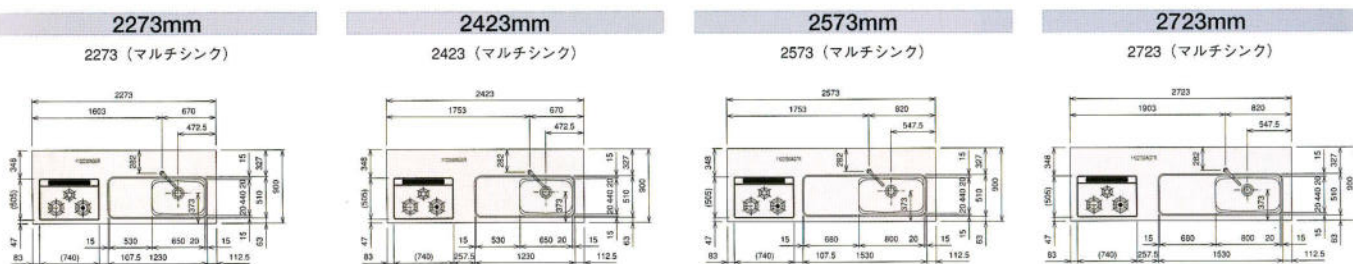

I型 1050 奥行寸法

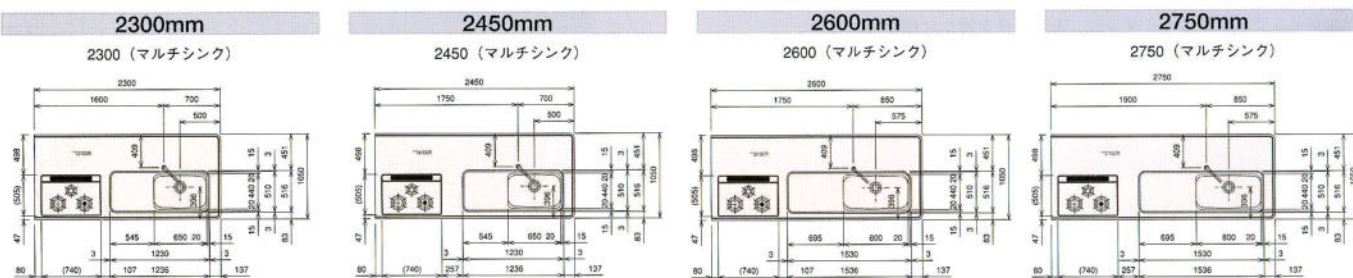

I型 700 奥行寸法

・2270mmから2720mmまではA型の寸法図
・2850mmから3000mmまではC型の寸法図

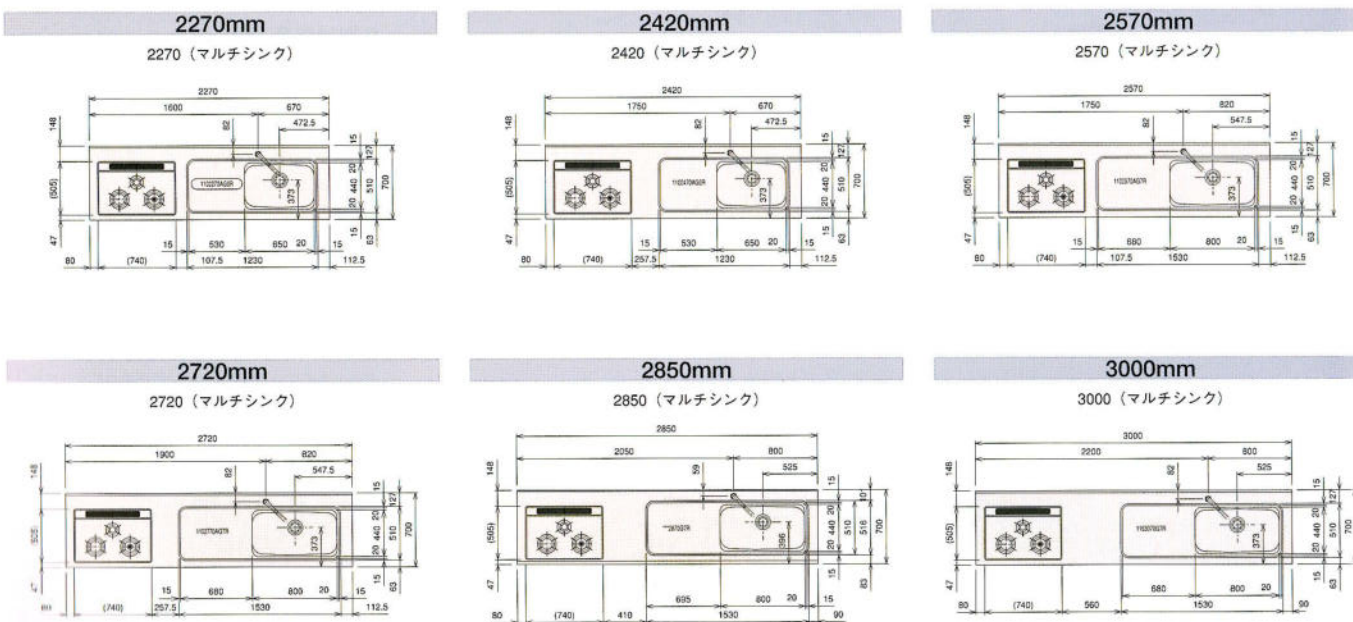

L型 700 奥行寸法

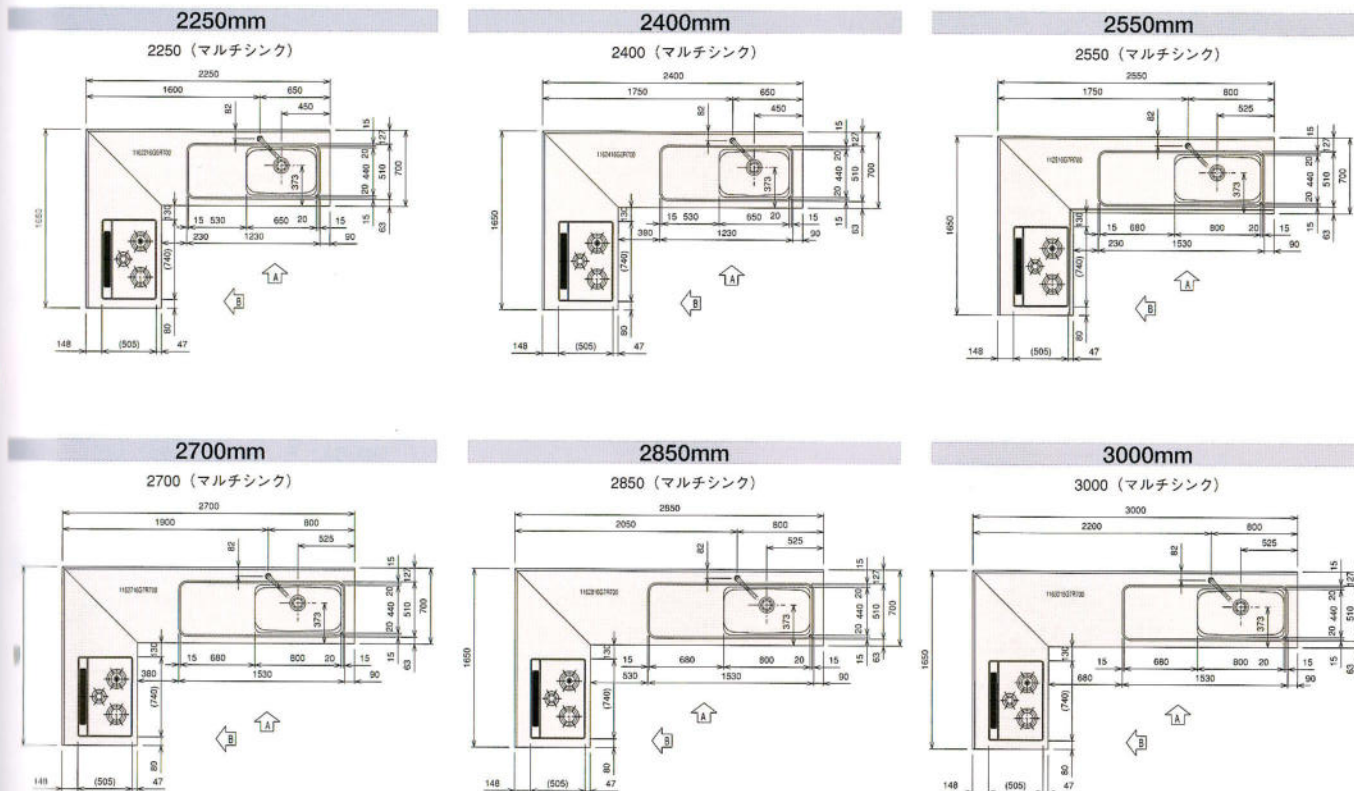

2250mm (コンロ側1800mm)

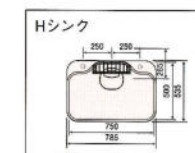
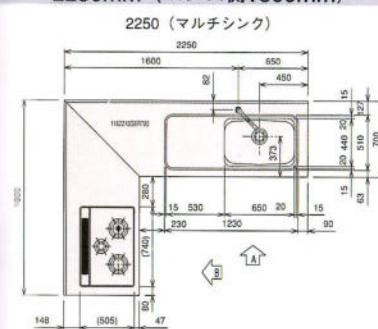

レンジフード

SBF-6022 (6033) / 7522 (7533) / 9022 (9033)

シロッコファンタイプ/スロットフィルター付/排気口は4方向選択可能/照明付/消費電力 強111・101W (60・50Hz) 弱45W
騒音強40 (42) dB 弱27 (28) dB (60・50Hz)

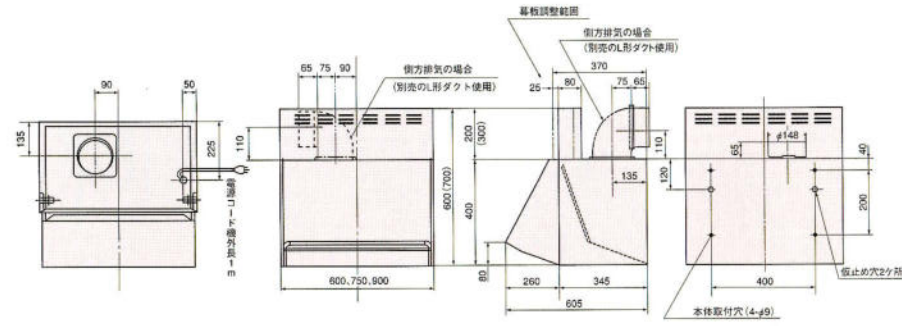

DUS-3BS-901

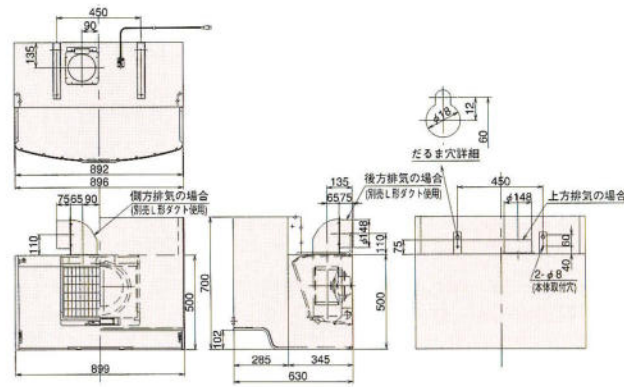

BOXJ-901S

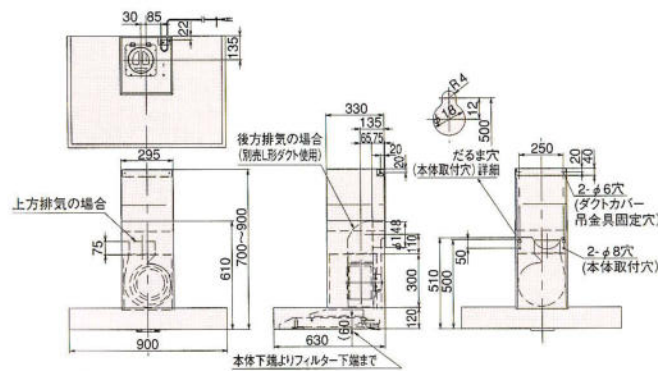

VLT-3R-751-901

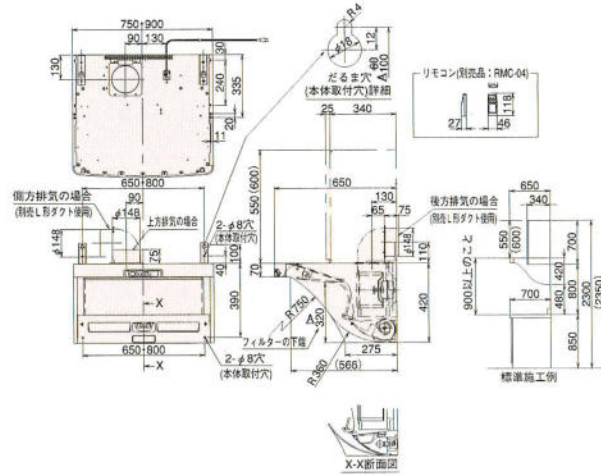

BFR-3B-603/753/903V

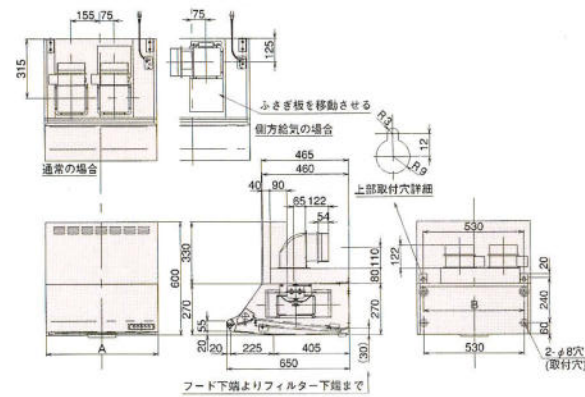

MAYAJ-901S/SMAYAJ-901S

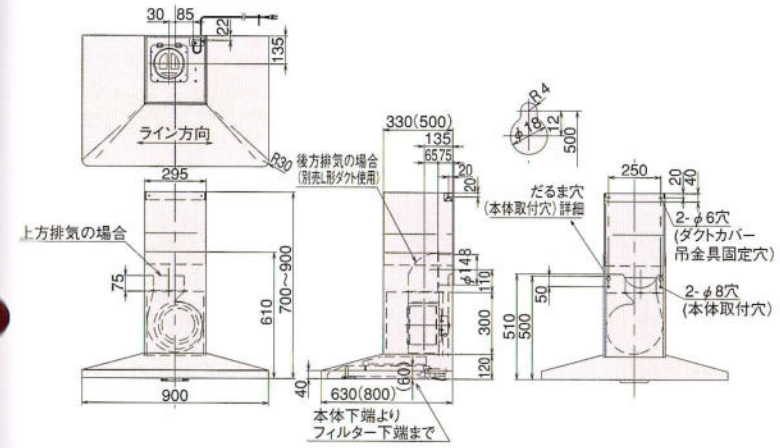

SFDR-901

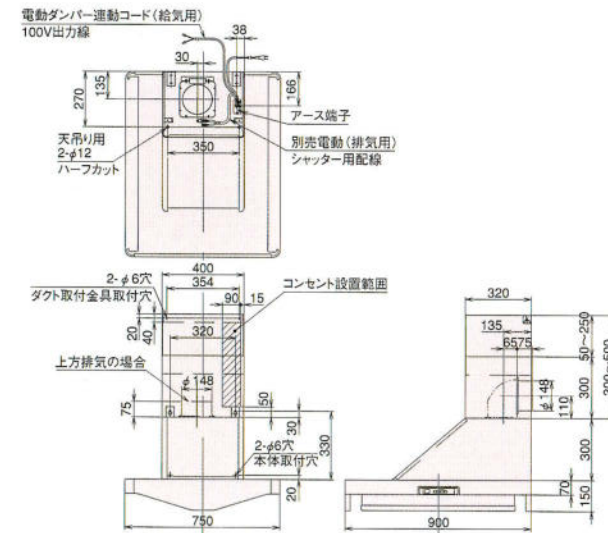

CFDR-901

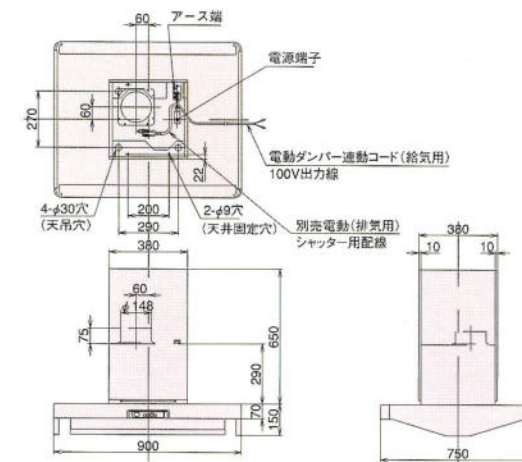

フルオープン食器洗い乾燥機

NP-P45F1P1AA

NP-P45F1S1AA

単相100V 消費電力最大900/920W (50/60Hz) 標準総使用水量 約14.0
※キッチン高さ850mmの場合の寸法です。()内はキッチン高さ800mmの場合。
※キッチンの奥行は65cm以上が必要です。

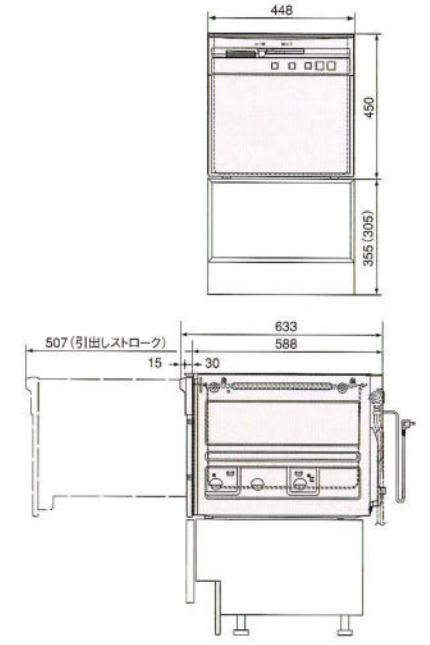

床立上げの配管例 (キッチン奥行65cmの場合)

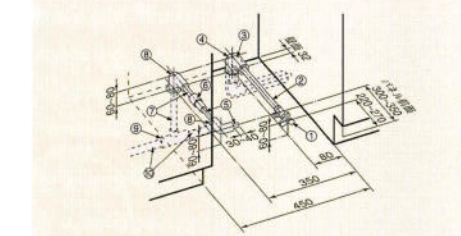

- 給湯・給水(耐熱配管) 給湯の場合は耐熱配管 排水(耐熱塩ビ使用のもの)
- | | |
|--------------------------------|-----------------|
| ① アングル形止水栓 (ハンドル式・固定ゴマタイプ) | ⑤ 排水管 HT20 |
| ② 給湯(給水)管継ぎ目塩化ビニルライニング 鋼管(相当品) | ⑥ 径違いソケット 25X20 |
| ③ Pvc1/2エルボ | ⑦ 排水管 HT25 |
| ④ 断熱材(φ48) | ⑧ エルボ |
| | ⑨ チーズ 40X25 |
| | ⑩ VP40 |
- ※排水管の長さはキッチン奥行=65cm基準です。キッチン奥行に合わせて調節してください。

壁出しの配管例 (キッチン奥行65cmの場合)

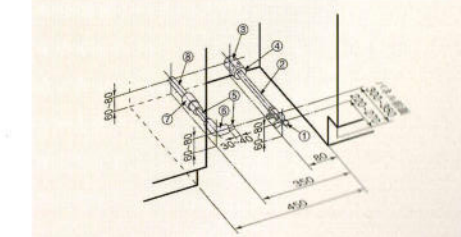

- 給湯・給水(耐熱配管) 給湯の場合は耐熱配管 排水(耐熱塩ビ使用のもの)
- | | |
|--------------------------------|-----------------|
| ① アングル形止水栓 (ハンドル式・固定ゴマタイプ) | ⑤ 排水管 HT20 |
| ② 給湯(給水)管継ぎ目塩化ビニルライニング 鋼管(相当品) | ⑥ エルボ |
| ③ Pvc1/2ソケット | ⑦ 径違いソケット 25X20 |
| ④ 断熱材(φ48) | ⑧ 排水管 HT25 |
- ※排水管の長さはキッチン奥行=65cm基準です。キッチン奥行に合わせて調節してください。