

キッチン価格表

I型 900 奥行

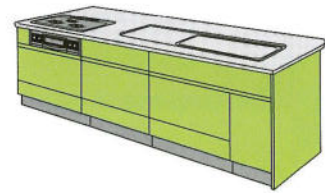

トップ サイズ	ステンレス	人工大理石	食器洗い乾燥機 組み込み差額
2270	¥829,400 (税込 ¥870,870)	¥1,035,400 (税込 ¥1,087,170)	+¥104,100 (+税込 ¥109,305)
2420	¥856,200 (税込 ¥899,010)	¥1,065,200 (税込 ¥1,118,460)	+¥156,000 (+税込 ¥163,800)
2570	¥871,800 (税込 ¥915,390)	¥1,101,800 (税込 ¥1,156,890)	+¥156,000 (+税込 ¥163,800)
2720	¥940,000 (税込 ¥987,000)	¥1,173,000 (税込 ¥1,231,650)	+¥156,000 (+税込 ¥163,800)
オゾン ストッカー 組み込み差額			+¥49,500 (税込 ¥51,975)

※シンクはマルチタイプのみ  
※人工大理石はSSWのみ対応  
※ステンレスはヘアライン(HL)のみ対応

I型 1050 奥行

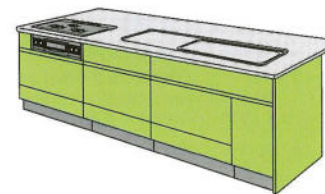

トップ サイズ	人工大理石 STW		グラニット		サイルスストーン		食器洗い乾燥機 組み込み差額
	マルチシンク	Hシンク	マルチシンク	Hシンク	マルチシンク	Hシンク	
2300	¥982,200 (税込 ¥1,031,310)	¥913,200 (税込 ¥958,860)	¥1,007,200 (税込 ¥1,057,560)	¥963,200 (税込 ¥1,011,360)	¥1,356,800 (税込 ¥1,424,640)	¥1,281,800 (税込 ¥1,345,890)	+¥104,100 (+税込 ¥109,305)
2450	¥1,009,800 (税込 ¥1,060,290)	¥940,800 (税込 ¥987,840)	¥1,035,800 (税込 ¥1,087,590)	¥966,800 (税込 ¥1,015,140)	¥1,396,800 (税込 ¥1,466,640)	¥1,320,400 (税込 ¥1,386,420)	+¥156,000 (+税込 ¥163,800)
2600	¥1,031,600 (税込 ¥1,083,180)	¥959,600 (税込 ¥1,007,580)	¥1,057,600 (税込 ¥1,110,480)	¥985,600 (税込 ¥1,034,880)	¥1,454,200 (税込 ¥1,526,910)	¥1,349,200 (税込 ¥1,416,660)	+¥156,000 (+税込 ¥163,800)
2750	¥1,058,800 (税込 ¥1,111,740)	¥986,800 (税込 ¥1,036,140)	¥1,085,800 (税込 ¥1,140,090)	¥1,013,800 (税込 ¥1,064,490)	¥1,492,400 (税込 ¥1,567,020)	¥1,384,400 (税込 ¥1,453,620)	+¥156,000 (+税込 ¥163,800)
オゾン ストッカー 組み込み差額			+¥49,500 (税込 ¥51,975)				

※コーリアンについては別途お問い合わせ下さい。

標準価格に含まれているビルトイン機器

ガス器具 R8GN71M4GB1X-BE	¥143,000 (税込 ¥150,150)
食器洗い乾燥機 RKW458CSVBE	¥145,000 (税込 ¥152,250)

エンドパネル		エンドパネル	
E-R70	¥43,000 (税込 ¥45,150)	E-T	¥7,800 (税込 ¥8,190)
E-R60	¥33,000 (税込 ¥34,650)	E-TM	¥14,000 (税込 ¥14,700)
E-R45	¥28,000 (税込 ¥29,400)	E-TL	¥19,000 (税込 ¥19,950)
E-B70	¥25,200 (税込 ¥26,460)	E-KT	¥8,500 (税込 ¥8,925)
E-K	¥16,000 (税込 ¥16,800)	E-KTM	¥15,000 (税込 ¥15,750)
E-KH	¥17,000 (税込 ¥17,850)	飾り幕板	
E-KO	¥19,000 (税込 ¥19,950)	D240	¥7,600 (税込 ¥7,980)

I型 700 奥行

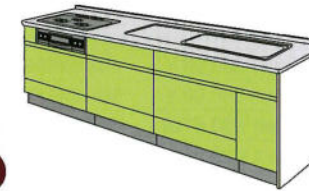

トップ サイズ	ステンレス A マルチシンク	ステンレス C		人工大理石 (マルチシンク)		サイルスストーン (マルチシンク)	Hシンク差額 上人工大理石 下サイルスストーン	食器洗い乾燥機 組み込み差額
		マルチシンク	Hシンク	STW	グラニット			
2250	—	¥722,200 (税込 ¥758,310)	¥668,200 (税込 ¥701,610)	¥804,200 (税込 ¥844,410)	¥840,200 (税込 ¥882,210)	¥1,178,800 (税込 ¥1,237,740)	-¥69,000 (-税込 ¥72,450)	+¥104,100 (+税込 ¥109,305)
2270	¥746,200 (税込 ¥783,510)	—	—	—	—	—	-¥75,000 (-税込 ¥78,750)	
2400	—	¥745,400 (税込 ¥782,670)	¥686,400 (税込 ¥720,720)	¥823,400 (税込 ¥864,570)	¥860,400 (税込 ¥903,420)	¥1,210,400 (税込 ¥1,270,920)	-¥69,000 (-税込 ¥72,450)	+¥156,000 (+税込 ¥163,800)
2420	¥769,400 (税込 ¥807,870)	—	—	—	—	—	-¥77,000 (-税込 ¥80,850)	
2550	—	¥760,400 (税込 ¥798,420)	¥699,400 (税込 ¥734,370)	¥838,400 (税込 ¥880,320)	¥876,400 (税込 ¥920,220)	¥1,261,000 (税込 ¥1,324,050)	-¥72,000 (-税込 ¥75,600)	+¥156,000 (+税込 ¥163,800)
2570	¥805,400 (税込 ¥845,670)	—	—	—	—	—	-¥105,000 (-税込 ¥110,250)	
2700	—	¥783,000 (税込 ¥822,150)	¥720,000 (税込 ¥756,000)	¥860,000 (税込 ¥903,000)	¥899,000 (税込 ¥943,950)	¥1,293,600 (税込 ¥1,358,280)	-¥72,000 (-税込 ¥75,600)	+¥156,000 (+税込 ¥163,800)
2720	¥828,000 (税込 ¥869,400)	—	—	—	—	—	-¥108,000 (-税込 ¥113,400)	
2850	—	¥851,400 (税込 ¥893,970)	¥788,400 (税込 ¥827,820)	¥927,400 (税込 ¥973,770)	¥967,400 (税込 ¥1,015,770)	—	-¥72,000 (-税込 ¥75,600)	+¥104,100 (+税込 ¥109,305)
3000	—	¥875,900 (税込 ¥919,695)	¥805,900 (税込 ¥846,195)	¥949,900 (税込 ¥997,395)	¥990,900 (税込 ¥1,040,445)	—	-¥72,000 (-税込 ¥75,600)	+¥104,100 (+税込 ¥109,305)
オゾン ストッカー 組み込み差額			+¥49,500 (税込 ¥51,975)					

※コーリアンについては別途お問い合わせ下さい。 ※ステンレスCマルチシンクはエンボス(SL)のみ対応  
※ステンレスAマルチシンクはヘアライン(HL)のみ対応 ※サイルス石のワークトップは+50mm広くなります

L型 700 奥行



トップ サイズ	ステンレス C		人工大理石 (マルチシンク)		人工大理石 Hシンク差額	食器洗い乾燥機 組み込み差額	
	マルチシンク	Hシンク	STW	グラニット			
2250	×1650	¥902,100 (税込 ¥947,205)	¥838,100 (税込 ¥880,005)	¥997,100 (税込 ¥1,046,935)	¥1,063,100 (税込 ¥1,116,255)	-¥69,000 (-税込 ¥72,450)	+¥104,100 (+税込 ¥109,305)
	×1800	¥921,700 (税込 ¥967,785)	¥856,700 (税込 ¥899,535)	¥1,015,700 (税込 ¥1,066,485)	¥1,081,700 (税込 ¥1,135,785)		
2400	×1650	¥923,600 (税込 ¥969,780)	¥859,600 (税込 ¥902,580)	¥1,019,600 (税込 ¥1,070,580)	¥1,086,600 (税込 ¥1,140,930)	-¥69,000 (-税込 ¥72,450)	+¥124,600 (+税込 ¥130,830)
	×1800	¥942,200 (税込 ¥989,310)	¥878,200 (税込 ¥922,110)	¥1,038,200 (税込 ¥1,090,110)	¥1,106,200 (税込 ¥1,161,510)		
2550	×1650	¥942,600 (税込 ¥989,730)	¥872,600 (税込 ¥916,230)	¥1,036,600 (税込 ¥1,088,430)	¥1,104,600 (税込 ¥1,159,830)	-¥72,000 (-税込 ¥75,600)	+¥124,600 (+税込 ¥130,830)
	×1800	¥961,200 (税込 ¥1,000,000)	¥891,200 (税込 ¥935,760)	¥1,055,200 (税込 ¥1,107,960)	¥1,124,200 (税込 ¥1,180,410)		
2700	×1650	¥963,900 (税込 ¥1,009,290)	¥892,900 (税込 ¥937,545)	¥1,058,900 (税込 ¥1,111,845)	¥1,128,900 (税込 ¥1,185,345)	-¥72,000 (-税込 ¥75,600)	+¥156,000 (+税込 ¥163,800)
	×1800	¥982,500 (税込 ¥1,022,095)	¥911,500 (税込 ¥957,075)	¥1,077,500 (税込 ¥1,131,375)	¥1,148,500 (税込 ¥1,205,925)		
2850	×1650	¥1,029,300 (税込 ¥1,081,625)	¥959,300 (税込 ¥1,007,265)	¥1,127,300 (税込 ¥1,183,665)	¥1,197,300 (税込 ¥1,257,165)	-¥72,000 (-税込 ¥75,600)	+¥104,100 (+税込 ¥109,305)
	×1800	¥1,047,900 (税込 ¥1,080,785)	¥977,900 (税込 ¥1,026,795)	¥1,145,900 (税込 ¥1,203,195)	¥1,218,900 (税込 ¥1,279,845)		
3000	×1650	¥1,049,800 (税込 ¥1,100,295)	¥979,800 (税込 ¥1,028,790)	¥1,143,800 (税込 ¥1,200,990)	¥1,215,800 (税込 ¥1,276,590)	-¥72,000 (-税込 ¥75,600)	+¥104,100 (+税込 ¥109,305)
	×1800	¥1,068,400 (税込 ¥1,121,820)	¥998,400 (税込 ¥1,048,320)	¥1,162,400 (税込 ¥1,220,520)	¥1,235,400 (税込 ¥1,297,170)		
オゾン ストッカー 組み込み差額			+¥49,500 (税込 ¥51,975)				

※コーリアンについては別途お問い合わせ下さい。 ※ステンレスCマルチシンクはエンボス(SL)のみ対応

ウォールキャビネット価格表

●耐震ラッチ付 ●R・Lありタイプは1枚扉  
●※はR・Lあり ●Jは不燃仕様

ショート

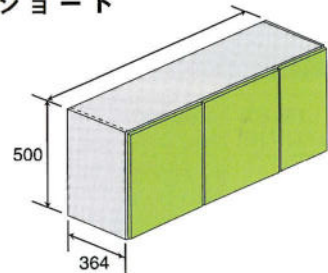

T-135FTS3	¥79,300 (税込 ¥83,265)
T-120FTS3	¥66,500 (税込 ¥69,825)
T- 90FTS3	¥53,100 (税込 ¥55,755)
T- 75FTS3	¥48,300 (税込 ¥50,715)
T- 60FTS3	¥43,300 (税込 ¥45,465)
T- 45FT※S3	¥33,000 (税込 ¥34,650)

T-30FT※S3	¥27,700 (税込 ¥29,085)
T-15FT※S3	¥24,000 (税込 ¥25,200)
T-45FT※J※	¥38,000 (税込 ¥39,900)
T-30FT※J※	¥31,700 (税込 ¥33,285)
T-15FT※J※	¥27,000 (税込 ¥28,350)

セミロング

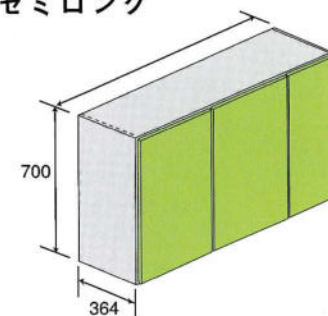

T- 135FTMS3	¥108,500 (税込 ¥113,925)
T- 120FTMS3	¥ 89,000 (税込 ¥ 93,450)
T- 90FTMS3	¥ 68,800 (税込 ¥ 72,240)
T- 75FTMS3	¥ 57,600 (税込 ¥ 60,480)
T- 60FTMS3	¥ 46,300 (税込 ¥ 48,615)
T- 45FTM※S3	¥ 36,700 (税込 ¥ 38,535)

T-30FTM※S3	¥32,200 (税込 ¥33,810)
T-15FTM※S3	¥28,500 (税込 ¥29,925)
T-45FTM※J※S3	¥42,700 (税込 ¥44,835)
T-30FTM※J※S3	¥37,200 (税込 ¥39,060)
T-15FTM※J※S3	¥32,500 (税込 ¥34,125)

ロング

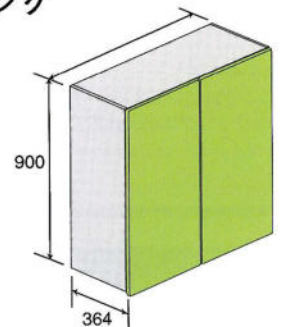

T-90FTLS3	¥80,800 (税込 ¥84,840)
T-75FTLS3	¥73,300 (税込 ¥76,965)
T-60FTLS3	¥65,800 (税込 ¥69,090)
T-45FTL※S3	¥54,700 (税込 ¥57,435)
T-30FTL※S3	¥42,700 (税込 ¥44,835)

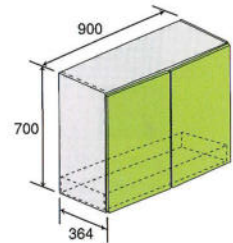

ケイコウ灯付吊戸棚  
(900×364×700)  
T-90FTMFS3  
¥83,100 (税込 ¥87,255)

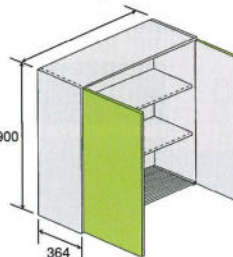

水切棚付吊戸棚  
T-90FTLMS3  
¥103,300 (税込 ¥108,465)  
T-60FTLMS3  
¥88,700 (税込 ¥93,135)

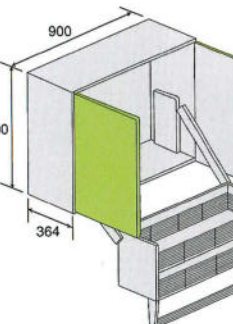

昇降式吊戸棚  
T-90FTMD1S3  
¥72,300 (税込 ¥75,915)  
(ダウンウォールは別売)

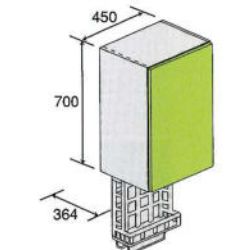

昇降式ハンガー吊戸棚  
(900×364×700)  
T-45FTMUDH※S3  
¥67,700 (税込 ¥71,085)  
T-45FTMUDH※J※S3  
¥73,700 (税込 ¥77,385)

ガラス

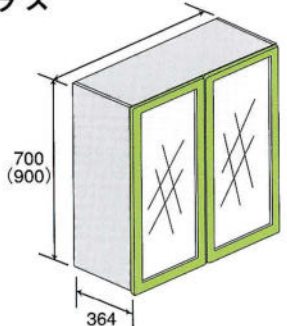

T-90FTMGS3	¥72,600 (税込 ¥76,230)
T-75FTMGS3	¥61,400 (税込 ¥64,470)
T-45FTMG※S3	¥40,200 (税込 ¥42,210)
T-90FTLGS3	¥83,500 (税込 ¥87,175)
T-75FTLGS3	¥76,100 (税込 ¥79,905)
T-45FTLG※S3	¥57,000 (税込 ¥59,850)

コーナー

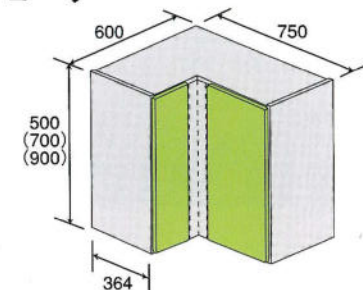

T-756FTC※S3	¥75,600 (税込 ¥79,380)
T-756FTCM※S3	¥83,100 (税込 ¥87,255)
T-756FTCL※S3	¥90,600 (税込 ¥95,130)

トールキャビネット価格表

●※はR・Lあり  
●R・Lありタイプは1枚扉

下台

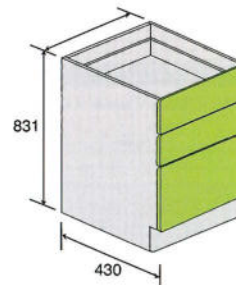

A90FKD3B5	¥99,000 (税込 ¥103,950)
A75FKD3B5	¥89,000 (税込 ¥93,450)
A45FKD3B5	¥73,000 (税込 ¥76,650)

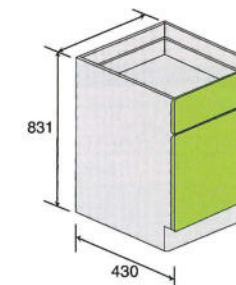

A90FKDB5	¥88,000 (税込 ¥92,400)
A75FKDB5	¥73,000 (税込 ¥76,650)
A45FKDB5※	¥49,500 (税込 ¥51,975)

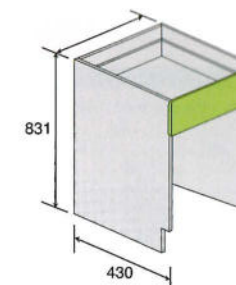

A90FKDOB5	¥46,000 (税込 ¥48,300)
A75FKDOB5	¥39,000 (税込 ¥40,950)

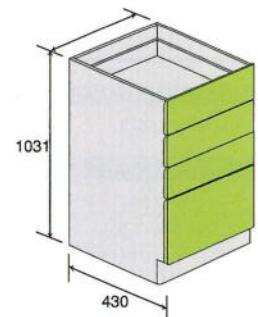

A90FKHD4B5	¥117,000 (税込 ¥122,850)
A75FKHD4B5	¥104,000 (税込 ¥109,200)
A45FKHD4B5	¥96,000 (税込 ¥100,800)

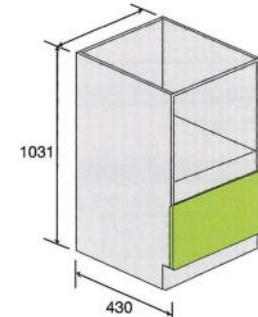

A90FKHKB5	¥73,400 (税込 ¥77,070)
A75FKHKB5	¥71,000 (税込 ¥74,550)

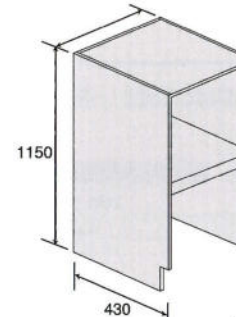

OA90FKOK	¥54,000 (税込 ¥56,700)
OA75FKOK	¥52,000 (税込 ¥54,600)

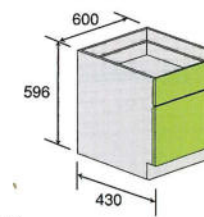

A-60FKD2B5  
¥94,000 (税込 ¥98,700)

●蒸気排出ユニット別 BRC-U90DDE ¥56,300 (税込 ¥59,115) BRC-U75DDE ¥55,000 (税込 ¥57,750)

中台

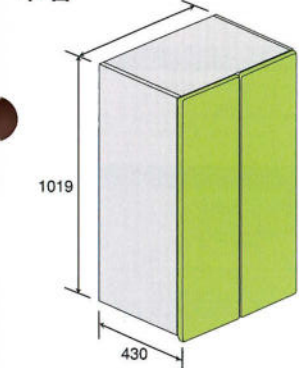

A90FKM2S3	¥82,800 (税込 ¥86,940)
A75FKM2S3	¥74,800 (税込 ¥78,540)
A45FKM2※S3	¥56,100 (税込 ¥58,905)

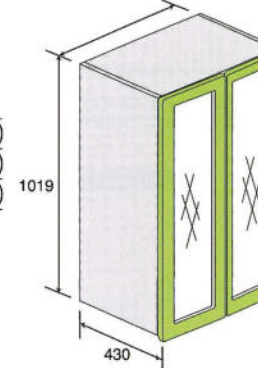

A90FKM2GS3	¥85,600 (税込 ¥89,880)
A75FKM2GS3	¥77,600 (税込 ¥81,480)
A45FKM2G※S3	¥58,300 (税込 ¥61,215)

上台

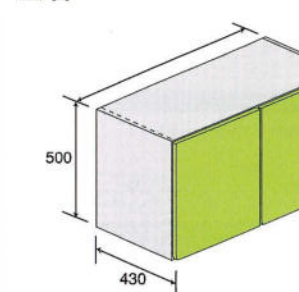

A90FKTS3	¥57,200 (税込 ¥60,060)
A75FKTS3	¥51,300 (税込 ¥53,865)
A45FKT※S3	¥35,000 (税込 ¥36,750)

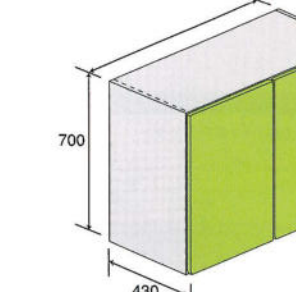

A90FKTMS3	¥72,800 (税込 ¥76,440)
A75FKTMS3	¥61,400 (税込 ¥64,470)
A45FKTM※S3	¥38,900 (税込 ¥40,845)

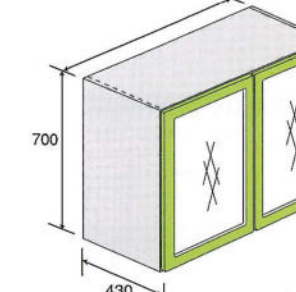

A90FKTMGS3	¥76,600 (税込 ¥80,430)
A75FKTMGS3	¥64,200 (税込 ¥67,410)
A45FKTMG※S3	¥42,400 (税込 ¥44,520)

I型 900 奥行寸法

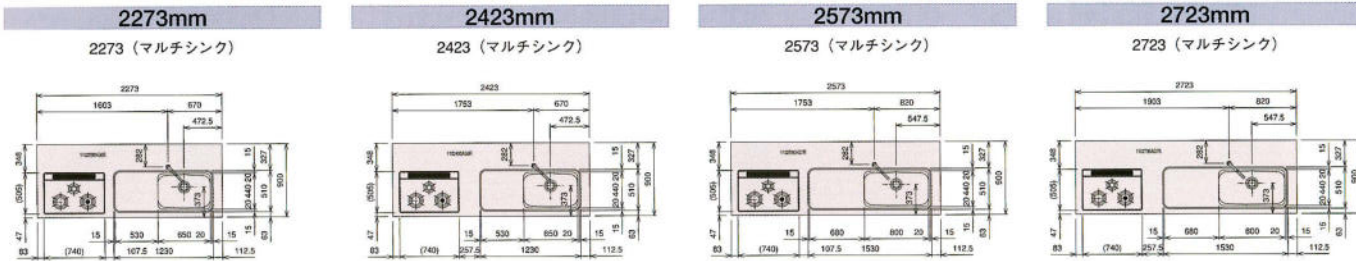

I型 1050 奥行寸法

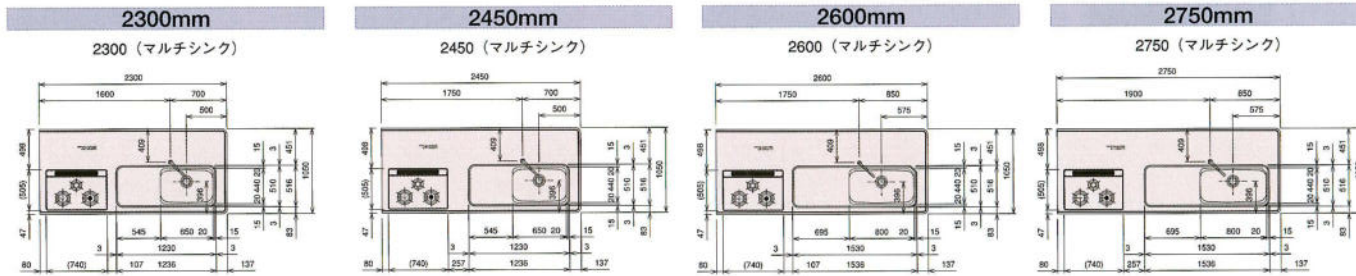

I型 700 奥行寸法

・2270mmから2720mmまではA型の寸法図  
 ・2850mmから3000mmまではC型の寸法図

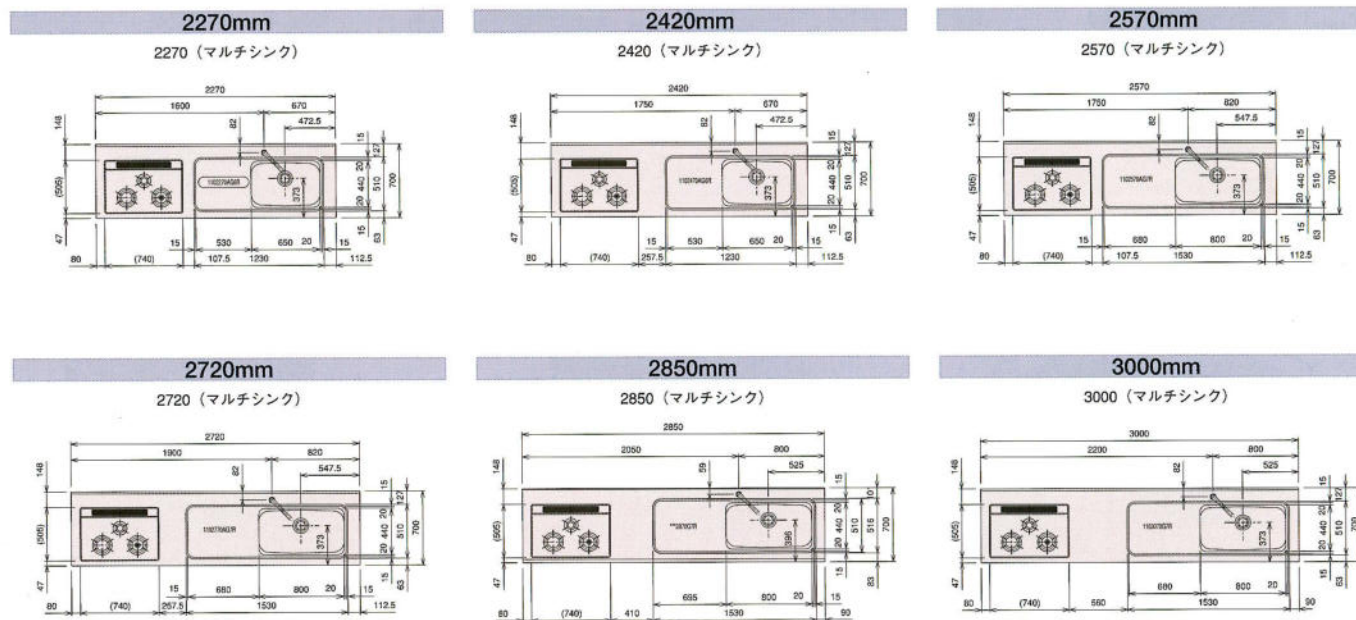

L型 700 奥行寸法

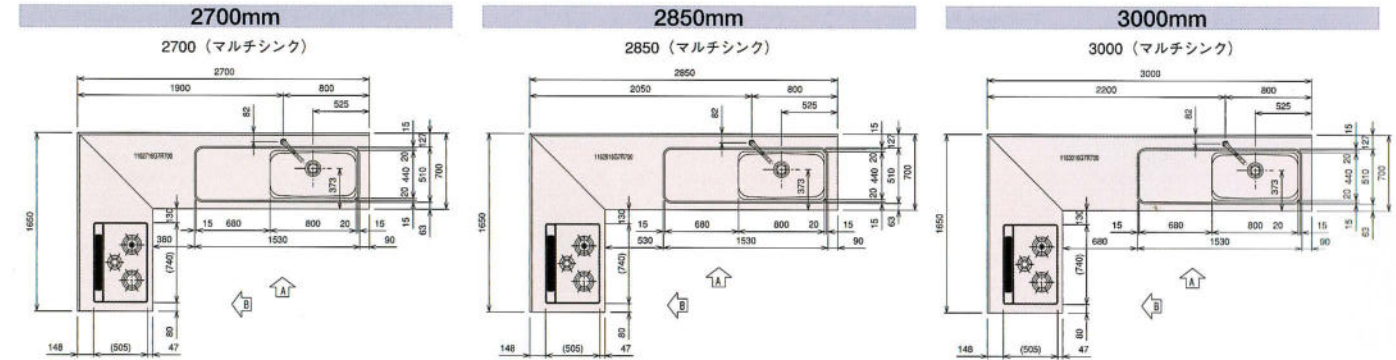
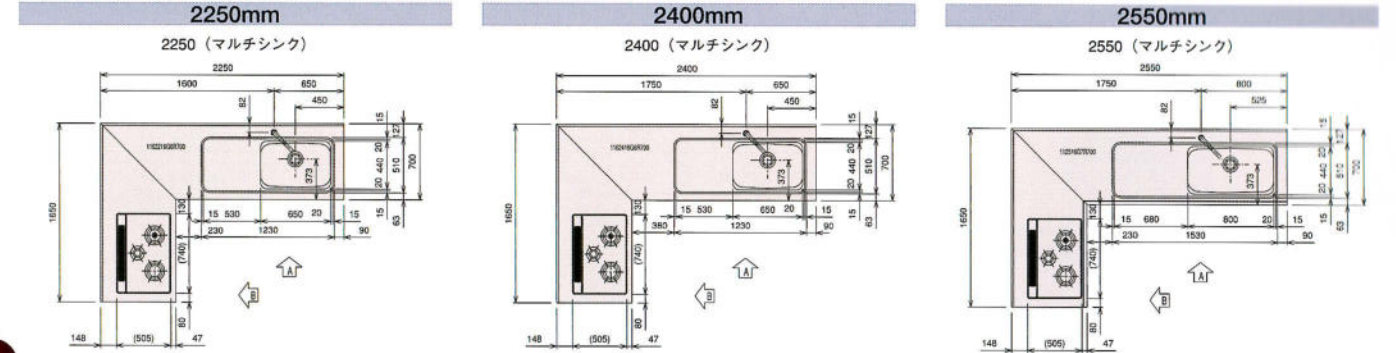

2250mm (コンロ側1800mm)

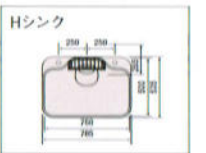
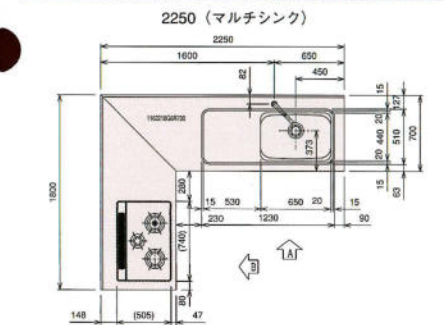

レンジフード

SBF-6022 (6033) / 7522 (7533) / 9022 (9033)

シロッコファンタイプ/スロットフィルター付/排気口は4方向選択可能/照明付/消費電力 強111・101W (60・50Hz) 弱45W  
騒音強40 (42) dB 弱27 (28) dB (60・50Hz)

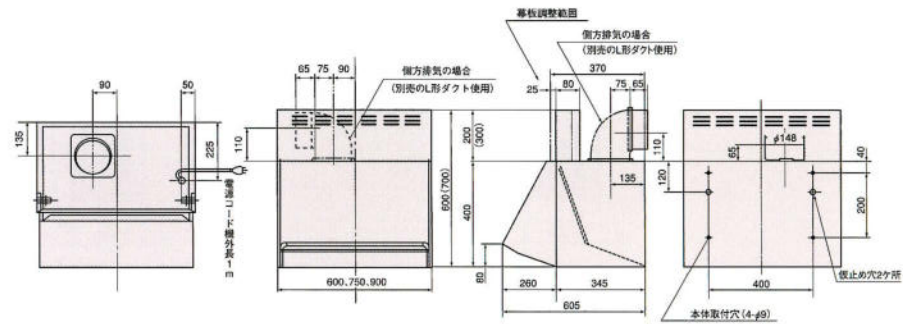

DUS-3BS-901

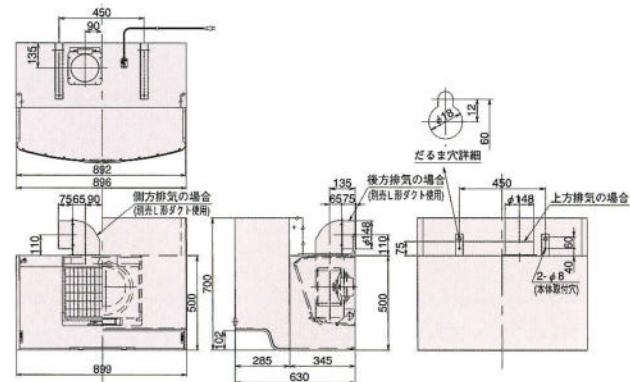

VLT-3R-751-901

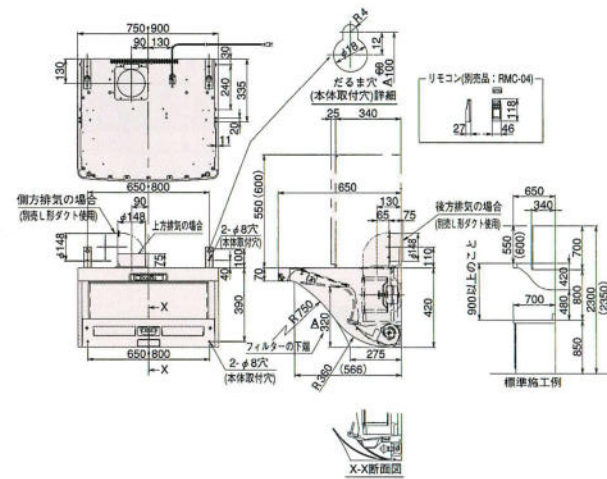

BOXJ-901S

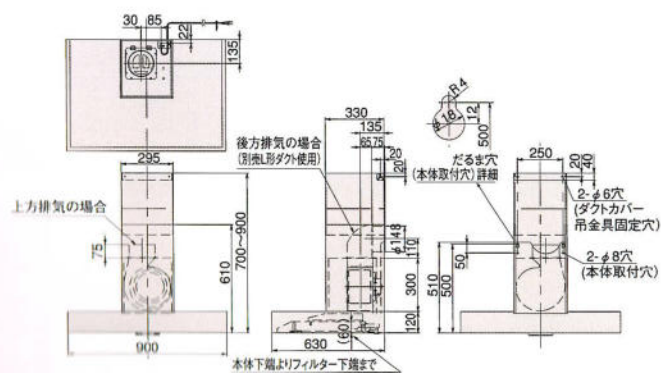

BFR-3B-603/753/903V

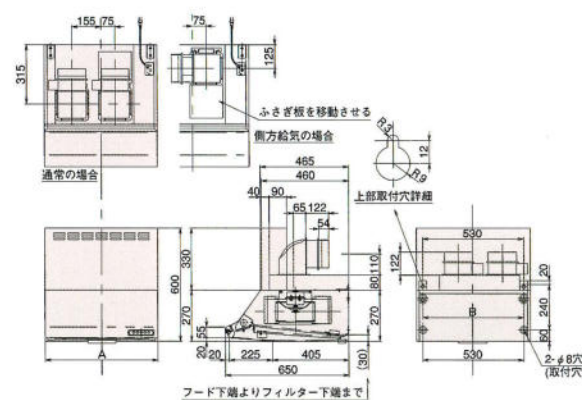

MAYAJ-901S/SMAYAJ-901S

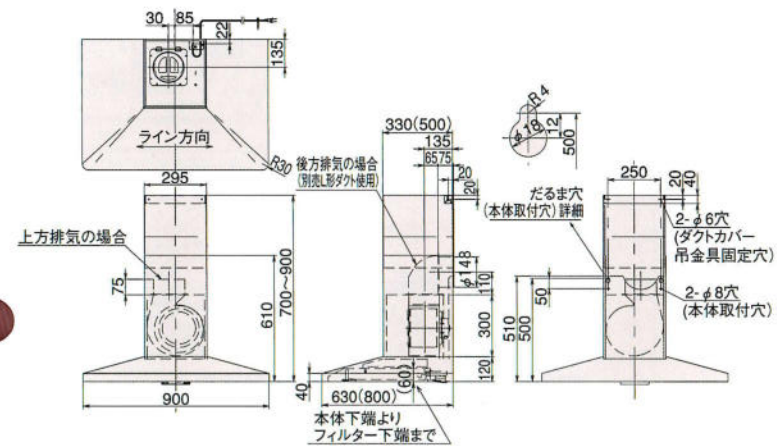

SFDR-901

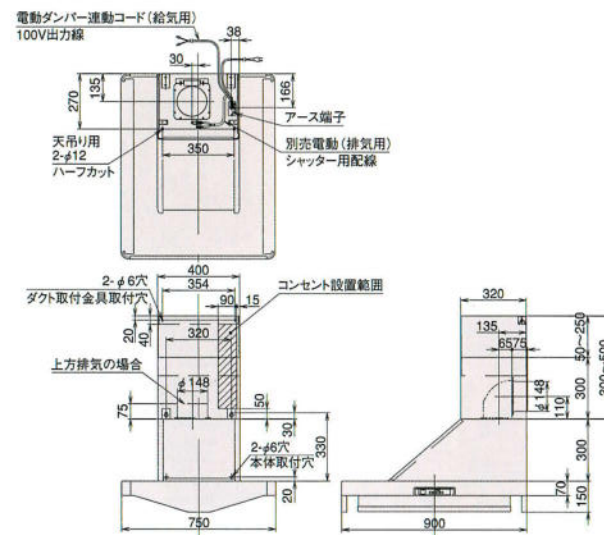

CFDR-901

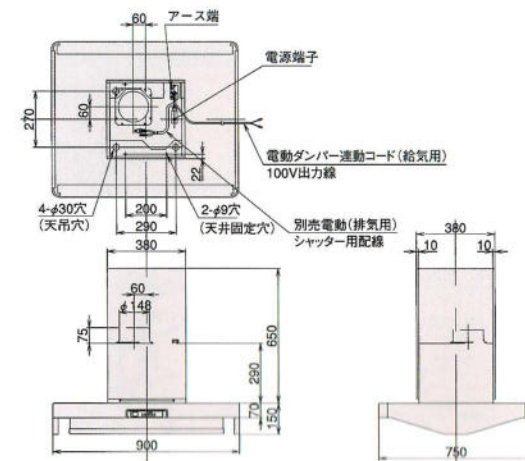

フルオープン食器洗い乾燥機

NP-P45F1P1AA  
NP-P45F1S1AA

単相100V 消費電力最大900/920W (50/60Hz) 標準総使用水量 約14.0  
※キッチン高さ850mmの場合の寸法です。( )内はキッチン高さ800mmの場合。  
※キッチンの奥行は65cm以上が必要です。

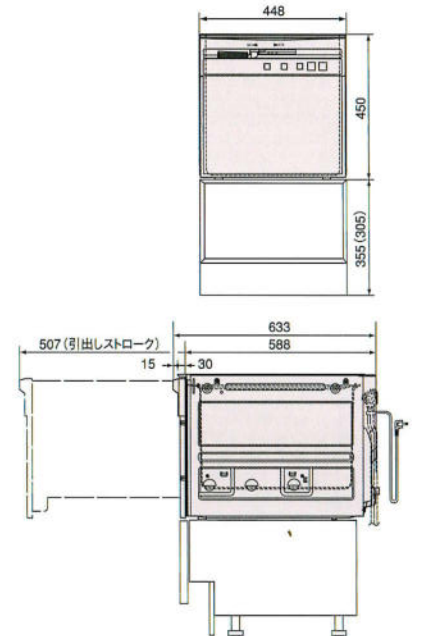

床立上げの配管例 (キッチン奥行65cmの場合)

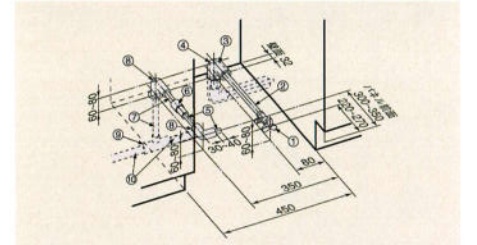

給湯・給水(耐熱配管) 排水(耐熱塩ビ使用のこと)

- ① アンクル形止水栓 (ハンドル式・固定ゴマタイプ)
- ② 給湯(給水)管継ぎ塩化ビニルライニング 鋼管(相当品)
- ③ Rc1/2エルボ
- ④ 耐熱材(φ48)
- ⑤ 排水管 HT20
- ⑥ 確実なソケット 25X20
- ⑦ 排水管 HT25
- ⑧ エルボ
- ⑨ チーズ 40X25
- ⑩ VVP40

※排水管⑤の長さはキッチン奥行=65cm基準です。キッチン奥行に合わせて調節してください。

壁出しの配管例 (キッチン奥行65cmの場合)

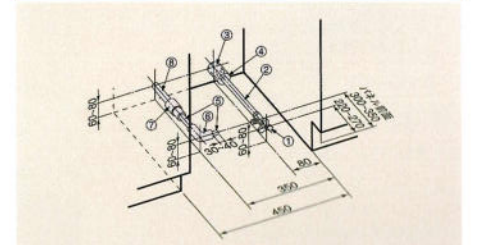

給湯・給水(耐熱配管) 排水(耐熱塩ビ使用のこと)

- ① アンクル形止水栓 (ハンドル式・固定ゴマタイプ)
- ② 給湯(給水)管継ぎ塩化ビニルライニング 鋼管(相当品)
- ③ Rc1/2ソケット
- ④ 耐熱材(φ40)
- ⑤ 排水管 HT20
- ⑥ エルボ
- ⑦ 確実なソケット 25X20
- ⑧ 排水管 HT25

※排水管⑤の長さはキッチン奥行=65cm基準です。キッチン奥行に合わせて調節してください。