

PRICE LIST 価格表

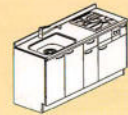

ビルトインタイプ(水栓含む) 水栓 FB238-101 ¥16,000(税込¥16,800)

	1800mm		1650mm		1500mm		1200mm	
キャビネット	ビルトイン器具用	¥127,800 (税込¥134,190)		¥125,500 (税込¥131,775)		¥118,200 (税込¥124,110)		
	上面操作器具用		¥130,100 (税込¥136,605)		¥127,800 (税込¥134,190)		¥120,500 (税込¥126,525)	¥91,300 (税込¥95,865)
器具組込みキャビネット価格								
ガス2口グリル付 RBG-20K3-BG (¥63,000)	¥190,800 (税込¥200,340)		¥188,500 (税込¥197,925)		¥181,200 (税込¥190,260)			
ガス2口グリル無 RBT-20K3-BG (¥55,000)	¥182,800 (税込¥191,940)		¥180,500 (税込¥189,525)		¥173,200 (税込¥181,860)			
IH+IH EC-5221W (¥158,000)		¥288,100 (税込¥302,505)		¥285,800 (税込¥300,090)		¥278,500 (税込¥292,425)		
IH+ラジエント SIH-C224A (¥108,000)		¥238,100 (税込¥250,005)		¥235,800 (税込¥247,590)		¥228,500 (税込¥239,925)		
ラジエント+ラジエント(グリル付) SRH-252G (¥138,000)	¥288,100 (税込¥302,505)		¥263,500 (税込¥276,675)		¥256,200 (税込¥269,010)			
ラジエント+ラジエント EC-5221W (¥158,000)		¥238,100 (税込¥250,005)		¥285,800 (税込¥300,090)		¥278,500 (税込¥292,425)		
ガス1口コンロ DC1002A (¥25,000)								¥116,300 (税込¥122,115)
IH 1口コンロ SIH-B113A (¥30,000)								¥121,300 (税込¥127,365)

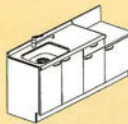

コンロフリー(水栓含む) 水栓 FB238-101 ¥16,000(税込¥16,800)

	1950mm	1800mm	1650mm
キャビネット価格	¥146,900 (税込¥154,245)	¥144,300 (税込¥151,515)	¥140,500 (税込¥147,525)

※シンクベース・コンロベースの組合せ価格です。

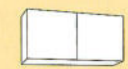

ウォールキャビネット(棚板一段付)

品名	ショート(H=500)		品名	セミロング(H=700)	
		不燃仕様			不燃仕様
□□□T90AT	¥26,500 (税込¥27,825)		□□□T90ATM	¥27,000 (税込¥28,350)	
□□□T60AT1 R/L	¥24,400 (税込¥25,620)		□□□T60ATM1 R/L	¥25,000 (税込¥26,250)	
□□□T60AT1 R/L J L/R		¥26,000 (税込¥27,300)	□□□T60ATM1 R/L J L/R		¥29,000 (税込¥30,450)
□□□T45AT R/L	¥18,000 (税込¥18,900)		□□□T45ATM R/L	¥18,500 (税込¥19,425)	
□□□T45AT R/L J L/R		¥23,000 (税込¥24,150)	□□□T45ATM R/L J L/R		¥26,000 (税込¥27,300)
□□□T30AT R/L	¥16,000 (税込¥16,800)		□□□T30ATM R/L	¥16,600 (税込¥17,430)	
□□□T30AT R/L J L/R		¥20,000 (税込¥21,000)	□□□T30ATM R/L J L/R		¥23,400 (税込¥24,570)

※R/Lは開き勝手を表します。※J L/Rは不燃方向を表します。



**BELTECNO**  
ニューコンパクトキッチンシリーズ

NEW

COMPACT  
KITCHEN

コンパクト  
キッチン



# カラーバリエーション

より機能的にリニューアル。ニューコンパクトシリーズです。

コンパクトサイズのキッチンにガス、IH、ラジエントのバワフルな熱源を豊富に用意しました。お好みに合わせた組合せをお選びください。



ホワイト (FLW)



クリーム (FLC)



ダークブルー (FLB)

1800mm

¥374,300 (税込¥393,015)

間口 1800mm 面材 FLB (ダークブルー)  
熱源 SRH-252G レンジフード VFR63FK  
水栓 FB238-101BT7

ガス2口グリル付  
熱源 RBG-20K3-BGの場合  
¥299,300 (税込¥314,265)

# ビルトインタイプ

システムキッチンタイプのワントップシリーズです。  
2口熱源を基本としてグリル付のタイプと上面操作のグリル無タイプから選べます。



1800mm

¥406,600 (税込¥426,930)

間口 1800mm  
面材 FLW (ホワイト)  
熱源 BHP-M24AS  
レンジフード VFR-63FSBT7  
水栓 FB238-101



1800mm

¥304,300 (税込¥319,515)

間口 1800mm  
面材 FLC (クリーム)  
熱源 RBG-20K3-SV  
レンジフード VFR63FSBT7  
水栓 FB238-101



1650mm

¥338,600 (税込¥355,530)

間口 1650mm  
面材 FLC (クリーム)  
熱源 SH-C224A  
レンジフード VFR63FSBT6  
水栓 FB238-101

## 機能紹介

### ロックシステム棚

揺れにもはずれないロック付の棚板です。



### 吊戸棚

2種類の高さ500mm・700mmを用意しました。  
700mmの場合収納スペースも大きくなり手の届くところであって、日常使いのものがしまえます。



### セーフティロック

開ける時にはワンタッチでロックを解除します。地震の揺れにも安心です。



### 引き出し

巾もたっぷり深さもゆったり。こまごましたものをしまっておくにはとても便利です。(1200タイプには付きません)



### スパイスボックス

コンロに脇の小引き出し。スパイスを入れておけば調理しながらすぐに取り出せ便利です。(1200タイプ、コンロフリーには付きません)



### 水栓 FB238-101

ワンタッチで吐水、止水ができ、お湯の調節も簡単です。

寒冷地仕様水栓  
FB238-101W



### シンク

コンパクトなキッチンにバランスのよい大きさ、排水口も端に寄っているので洗い物が溜まっても邪魔になりません。(1200タイプはMシンクになります)

Mシンク  
注意 | Mシンクの場合、シンク外に水栓が振れます。吐水時には注意してください。

## ビルトインタイプ

1500mmタイプのシンクがゆったりサイズに変わり、作業効率のよいワークトップになりました。高さはもちろん850mmです(全種標準)。



1500mm

¥343,100  
(税込¥360,255)  
間口 1500mm  
面材 FLW(ホワイト)  
熱源 SRH-252G  
レンジフード VFR63FKBT6  
水栓 FB238-01  
ガス2口グリル付  
熱源 RBG-20K3-BGの場合  
¥260,100(税込¥273,105)

## コンロフリー

熱源を持ち込み設定としたタイプです。壁側には防熱板(オプション)の設定もあり、より安全に使っていただける仕様になりました。



1800mm

¥257,200  
(税込¥270,060)  
間口 1800mm  
面材 FLB(ダークブルー)  
レンジフード VFR-63FSBT6  
水栓 FB-238-101  
防熱板 FS500



1500mm

¥292,000  
(税込¥306,600)  
間口 1500mm  
面材 FLB(ダークブルー)  
熱源 SIH-C224A  
換気扇フード FVA603BT(I)  
水栓 FB238-101



1200mm

¥209,600(税込¥220,080)  
間口 1200mm  
面材 FLC(クリーム)  
熱源 DC1002A  
レンジフード VFR63FSBT6  
水栓 FB238-101



1950mm

¥228,400(税込¥239,820)  
間口 1950mm  
面材 FLW(ホワイト)  
換気扇フード FVA603BT(I)  
水栓 FB-238-101



1650mm

¥243,300  
(税込¥255,465)  
間口 1650mm  
面材 FLC(クリーム)  
レンジフード VFR-63FKBT6  
水栓 FB-238-101

# オプション

## ガスコンロ



ガス1口コンロ  
DC1002A ホーロートップ(上面操作)  
開口300mm  
¥25,000 (税込¥26,250)



ガス2口コンロ(グリル無) RBT-20K3-BG  
RBT-20K3-BG ブラックフェイス/ホーロートップ  
¥55,000 (税込¥57,750)  
RBT-20K3-SV シルバーフェイス/ホーロートップ  
¥60,000 (税込¥63,000)



ガス2口コンロ(グリル付) RBG-20K3-BG  
RBG-20K3-BG ブラックフェイス/ホーロートップ  
¥63,000 (税込¥66,150)  
RBG-20K3-SV シルバーフェイス/ホーロートップ  
¥68,000 (税込¥71,400)

## IHクッキングヒーター



IHヒーター(1口・100V)  
SIH-B113A 上面操作1口100V IHタイプ  
¥30,000 (税込¥31,500)

IHヒーター(1口・200V)  
SIH-B213A 上面操作1口200V IHタイプ  
¥58,000 (税込¥60,900)



IHヒーター(2口・200V)  
EC-522CW 上面操作2口200V IH2.4kw・ラジエント1.5kwコンビタイプ  
¥135,000 (税込¥141,750)

EC-522IW 上面操作2口200V ダブルIHタイプ(2.4kw×2)  
¥158,000 (税込¥165,900)



IHヒーター(2口・200V)  
BHP-M24A 上面操作2口200V/ブラック ダブルIHタイプ(2.6kw×2・鏡付)  
¥158,000 (税込¥165,900)  
BHP-M24AS 上面操作2口200V/シルバー ダブルIHタイプ(2.6kw×2・鏡付)  
¥168,000 (税込¥176,400)

## プレートヒーター



プレートヒーター(2口・200V)  
SPH-232S 上面操作2口200V プレートタイプ  
¥52,000 (税込¥54,600)

プレートヒーター(1口・100V)  
SPH-131S 上面操作1口100V プレートタイプ  
¥17,500 (税込¥18,375)

## ラジエントヒーター



ラジエントヒーター(2口グリル付)  
SRH-252G 2口200V グリル付ラジエントタイプ  
¥138,000 (税込¥144,900)

## IHクッキングヒーター



IHヒーター(2口・200V)  
SIH-C224A 上面操作2口200V IH2kw・ラジエント2kwコンビタイプ  
¥108,000 (税込¥113,400)

## 防熱板



防熱板  
FS500  
¥10,000 (税込¥10,500)

## レンジフード(シロッコファン)



VFR-63FS (K) BT6 開口600mm×高さ600mm / シルバー(ブラック)  
¥60,400 (税込¥63,420)  
VFR-63FS (K) BT7 開口600mm×高さ700mm / シルバー(ブラック)  
¥64,900 (税込¥68,145)  
VFR-73FS (K) BT6 開口750mm×高さ600mm / シルバー(ブラック)  
¥69,800 (税込¥73,290)  
VFR-73FS (K) BT7 開口750mm×高さ700mm / シルバー(ブラック)  
¥74,400 (税込¥78,120)

## レンジフード(換気扇)



FVA-603BT (BK/I/SI) 開口600mm×奥行590mm×高さ700mm (扉板同梱タイプ)  
¥37,000 (税込¥38,850)  
FVA-753BT (BK/I/SI) 開口750mm×奥行590mm×高さ700mm (扉板同梱タイプ)  
¥43,000 (税込¥45,150)

## ビルトイン(上面操作)仕様

### 1800mm

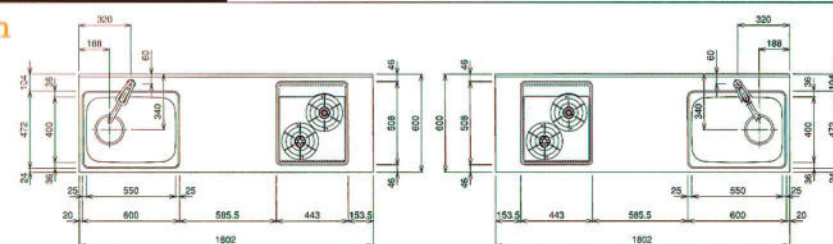

### 1650mm

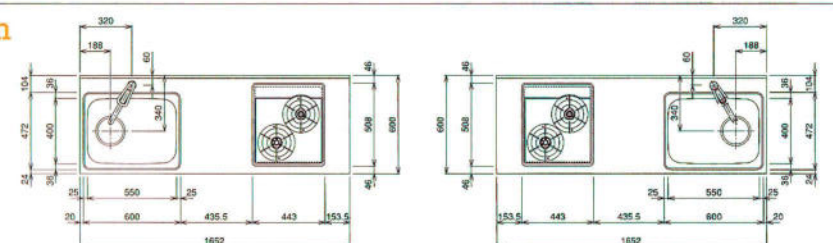

### 1500mm

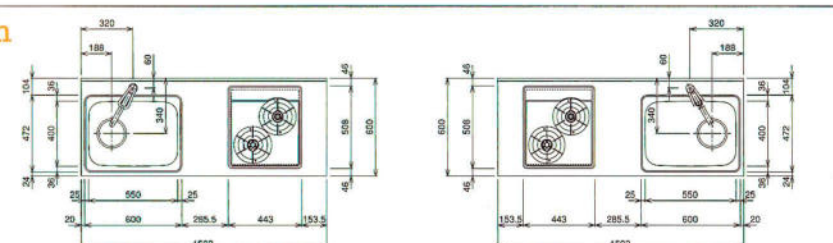

### 1200mm

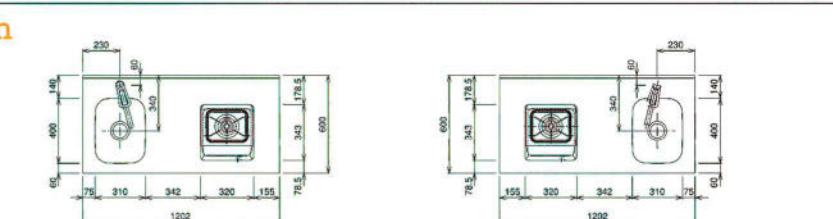

## コンロフリー仕様

### 1950mm

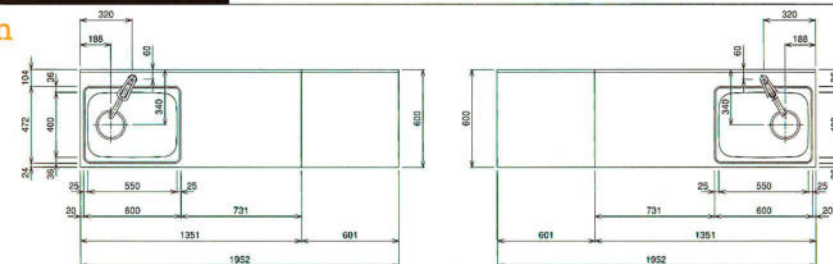

### 1800mm

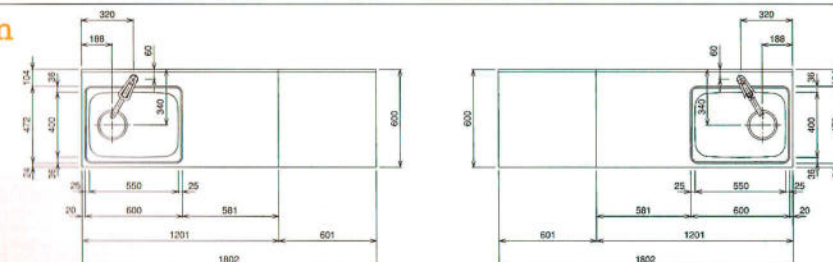

### 1650mm

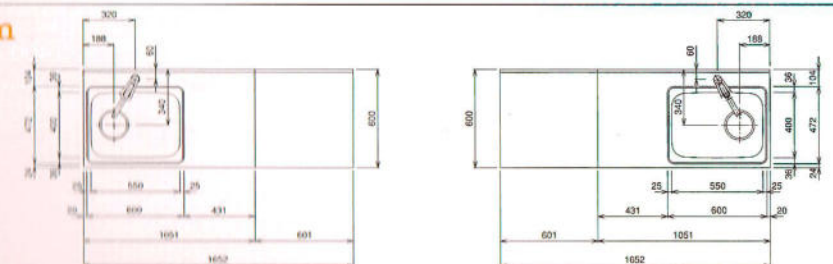

## 上面操作仕様正面図

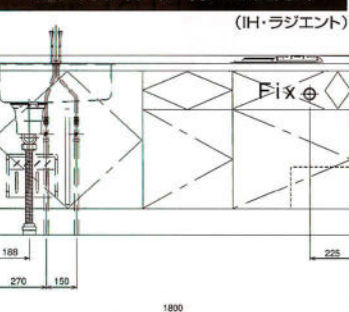

## ビルトイン仕様正面図

