

キッチン価格表

I型 900 奥行

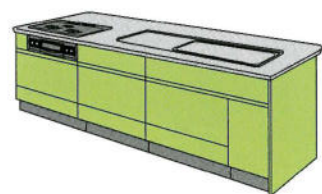

トップ サイズ	ステンレス	人工大理石	食器洗い乾燥機 組み込み差額
2270	¥890,900 (税込 ¥935,445)	¥1,067,900 (税込 ¥1,121,295)	+¥102,000 (+税込 ¥107,100)
2420	¥919,800 (税込 ¥965,790)	¥1,098,800 (税込 ¥1,153,740)	+¥156,700 (+税込 ¥164,535)
2570	¥935,900 (税込 ¥982,695)	¥1,135,900 (税込 ¥1,192,695)	+¥156,700 (+税込 ¥164,535)
2720	¥961,000 (税込 ¥1,009,050)	¥1,163,000 (税込 ¥1,221,150)	+¥156,700 (+税込 ¥164,535)
オゾン ストッカー 組み込み差額			+¥52,100 (税込 ¥54,705)

※シンクはマルチタイプのみ
 ※人工大理石はSSWのみ対応
 ※ステンレスはヘアライン(HL)のみ対応
 ※アイランドで設定する場合サイドパネル(¥27,200)が一枚追加となります。

I型 1050 奥行

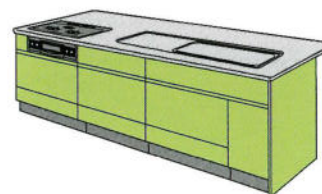

トップ サイズ	人工大理石 GTW		グラニット		サイルスストーン		食器洗い乾燥機 組み込み差額
	マルチシンク	Hシンク	マルチシンク	Hシンク	マルチシンク	Hシンク	
2300	¥1,054,700 (税込 ¥1,107,435)	¥979,700 (税込 ¥1,028,685)	¥1,082,700 (税込 ¥1,136,835)	¥1,007,700 (税込 ¥1,058,085)	¥1,518,300 (税込 ¥1,594,215)	¥1,449,300 (税込 ¥1,521,765)	+¥102,000 (+税込 ¥107,100)
2450	¥1,084,400 (税込 ¥1,138,820)	¥1,009,400 (税込 ¥1,059,870)	¥1,113,400 (税込 ¥1,169,070)	¥1,038,400 (税込 ¥1,090,320)	¥1,562,000 (税込 ¥1,640,100)	¥1,493,000 (税込 ¥1,567,650)	+¥156,700 (+税込 ¥164,535)
2600	¥1,108,000 (税込 ¥1,163,400)	¥1,030,000 (税込 ¥1,081,500)	¥1,137,000 (税込 ¥1,193,850)	¥1,059,000 (税込 ¥1,111,950)	¥1,622,600 (税込 ¥1,703,730)	¥1,553,600 (税込 ¥1,631,280)	+¥156,700 (+税込 ¥164,535)
2750	¥1,140,600 (税込 ¥1,197,630)	¥1,061,600 (税込 ¥1,114,680)	¥1,170,600 (税込 ¥1,229,130)	¥1,091,600 (税込 ¥1,146,180)	¥1,666,200 (税込 ¥1,749,510)	¥1,597,200 (税込 ¥1,677,060)	+¥156,700 (+税込 ¥164,535)
オゾン ストッカー 組み込み差額							+¥52,100 (税込 ¥54,705)

※コーリアンワークトップ価格については別途お問い合わせ下さい。

標準価格に含まれているビルトイン機器

ガス器具 RBGN71M4GB1X2-B	¥150,000 (税込 ¥157,500)
食器洗い乾燥機の場合 RKW458CSV	¥145,000 (税込 ¥152,250)

エンドパネル		エンドパネル	
E-R70	¥45,300 (税込 ¥47,565)	E-T	¥8,300 (税込 ¥8,715)
E-R60	¥34,800 (税込 ¥36,540)	E-TM	¥14,800 (税込 ¥15,540)
E-R45	¥29,500 (税込 ¥30,975)	E-TL	¥20,000 (税込 ¥21,000)
E-B70	¥26,600 (税込 ¥27,930)	E-KT	¥9,000 (税込 ¥9,450)
E-K	¥16,900 (税込 ¥17,745)	E-KTM	¥15,800 (税込 ¥16,590)
E-KH	¥17,900 (税込 ¥18,795)	飾り幕板	
E-KO	¥20,000 (税込 ¥21,000)	D240	¥8,000 (税込 ¥8,400)

I型 700 奥行



トップ サイズ	ステンレス A マルチシンク	ステンレス C		人工大理石(マルチシンク)		サイルスストーン (マルチシンク)	Hシンク差額 上人工大理石 下サイルスストーン	食器洗い乾燥機 組み込み差額
		マルチシンク	Hシンク	GTW	グラニット			
2270	—	¥796,400 (税込 ¥836,220)	¥736,400 (税込 ¥773,220)	¥883,400 (税込 ¥927,570)	¥923,400 (税込 ¥969,570)	¥1,228,000 (税込 ¥1,289,400)	-¥75,000 (-税込 ¥78,750)	+¥102,000 (+税込 ¥107,100)
	¥801,400 (税込 ¥841,470)						-¥75,000 (-税込 ¥78,750)	
2420	—	¥821,500 (税込 ¥862,575)	¥756,500 (税込 ¥794,325)	¥903,500 (税込 ¥948,675)	¥944,500 (税込 ¥991,725)	¥1,259,100 (税込 ¥1,322,055)	-¥75,000 (-税込 ¥78,750)	+¥156,700 (+税込 ¥164,535)
	¥826,500 (税込 ¥867,825)						-¥77,000 (-税込 ¥80,850)	
2570	—	¥837,900 (税込 ¥879,795)	¥769,900 (税込 ¥808,395)	¥919,900 (税込 ¥965,895)	¥961,900 (税込 ¥1,009,995)	¥1,284,500 (税込 ¥1,348,725)	-¥79,000 (-税込 ¥82,950)	+¥156,700 (+税込 ¥164,535)
	¥842,900 (税込 ¥885,045)						-¥105,000 (-税込 ¥110,250)	
2720	—	¥862,300 (税込 ¥905,415)	¥792,300 (税込 ¥831,915)	¥942,300 (税込 ¥989,415)	¥986,300 (税込 ¥1,035,615)	¥1,315,900 (税込 ¥1,381,695)	-¥78,000 (-税込 ¥81,900)	+¥156,700 (+税込 ¥164,535)
	¥867,300 (税込 ¥910,665)						-¥108,000 (-税込 ¥113,400)	
2870	—	¥934,800 (税込 ¥981,540)	¥864,800 (税込 ¥908,040)	¥1,013,800 (税込 ¥1,064,490)	¥1,058,800 (税込 ¥1,111,740)	—	-¥78,000 (-税込 ¥81,900)	+¥102,000 (+税込 ¥107,100)
3020	—	¥961,200 (税込 ¥1,009,260)	¥883,200 (税込 ¥927,360)	¥1,038,200 (税込 ¥1,090,110)	¥1,084,200 (税込 ¥1,138,410)	—	-¥78,000 (-税込 ¥81,900)	+¥102,000 (+税込 ¥107,100)
オゾン ストッカー 組み込み差額							+¥52,100 (税込 ¥54,705)	

※コーリアンワークトップについては別途お問い合わせ下さい。 ※ステンレスCマルチシンクはエンボス(SL)のみ対応
 ※ステンレスAマルチシンクはヘアライン(HL)のみ対応 ※サイルス石のワークトップは+30mm広くなります(シンク側)

L型 700 奥行



トップ サイズ		ステンレス C		人工大理石(マルチシンク)		人工大理石 Hシンク差額	食器洗い乾燥機 組み込み差額
		マルチシンク	Hシンク	GTW	グラニット		
2270	×1650	¥993,800 (税込 ¥1,043,490)	¥922,800 (税込 ¥968,940)	¥1,092,800 (税込 ¥1,147,440)	¥1,165,800 (税込 ¥1,224,090)	-¥75,000 (-税込 ¥78,750)	+¥102,000 (+税込 ¥107,100)
	×1800	¥1,015,200 (税込 ¥1,065,960)	¥942,200 (税込 ¥989,310)	¥1,112,200 (税込 ¥1,167,810)	¥1,185,200 (税込 ¥1,244,460)		
2420	×1650	¥1,017,200 (税込 ¥1,068,060)	¥946,200 (税込 ¥993,510)	¥1,116,200 (税込 ¥1,172,010)	¥1,191,200 (税込 ¥1,250,760)	-¥75,000 (-税込 ¥78,750)	+¥123,600 (+税込 ¥129,780)
	×1800	¥1,036,600 (税込 ¥1,088,430)	¥965,600 (税込 ¥1,013,880)	¥1,136,600 (税込 ¥1,193,430)	¥1,211,600 (税込 ¥1,272,180)		
2570	×1650	¥1,037,600 (税込 ¥1,089,480)	¥959,600 (税込 ¥1,007,580)	¥1,134,600 (税込 ¥1,191,330)	¥1,210,600 (税込 ¥1,271,130)	-¥78,000 (-税込 ¥81,900)	+¥123,600 (+税込 ¥129,780)
	×1800	¥1,058,000 (税込 ¥1,110,900)	¥980,000 (税込 ¥1,029,000)	¥1,155,000 (税込 ¥1,212,750)	¥1,231,000 (税込 ¥1,292,550)		
2720	×1650	¥1,060,700 (税込 ¥1,113,735)	¥981,700 (税込 ¥1,030,785)	¥1,158,700 (税込 ¥1,216,635)	¥1,236,700 (税込 ¥1,298,535)	-¥78,000 (-税込 ¥81,900)	+¥156,700 (+税込 ¥164,535)
	×1800	¥1,081,100 (税込 ¥1,135,155)	¥1,001,100 (税込 ¥1,051,155)	¥1,178,100 (税込 ¥1,237,005)	¥1,257,100 (税込 ¥1,319,955)		
2870	×1650	¥1,130,200 (税込 ¥1,186,710)	¥1,052,200 (税込 ¥1,104,810)	¥1,231,200 (税込 ¥1,292,760)	¥1,311,200 (税込 ¥1,376,760)	-¥78,000 (-税込 ¥81,900)	+¥102,000 (+税込 ¥107,100)
	×1800	¥1,149,600 (税込 ¥1,207,080)	¥1,071,600 (税込 ¥1,125,180)	¥1,250,600 (税込 ¥1,313,130)	¥1,332,600 (税込 ¥1,399,230)	-¥79,000 (-税込 ¥82,950)	+¥102,000 (+税込 ¥107,100)
3020	×1650	¥1,151,600 (税込 ¥1,209,180)	¥1,074,600 (税込 ¥1,128,330)	¥1,248,600 (税込 ¥1,311,030)	¥1,328,600 (税込 ¥1,395,030)	-¥78,000 (-税込 ¥81,900)	+¥102,000 (+税込 ¥107,100)
	×1800	¥1,172,000 (税込 ¥1,230,600)	¥1,094,000 (税込 ¥1,148,700)	¥1,268,000 (税込 ¥1,331,400)	¥1,350,000 (税込 ¥1,417,500)	-¥79,000 (-税込 ¥82,950)	+¥102,000 (+税込 ¥107,100)
オゾン ストッカー 組み込み差額							+¥52,100 (税込 ¥54,705)

※コーリアンワークトップについては別途お問い合わせ下さい。 ※ステンレスCマルチシンクはエンボス(SL)のみ対応

ウォールキャビネット価格表

●耐震ロック付 ●R・Lありタイプは1枚扉
●※はR・Lあり ●Jは不燃仕様

ショート

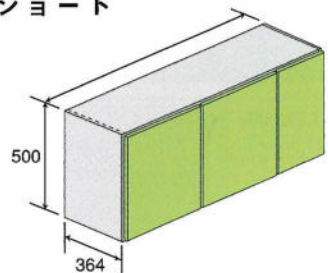

T-135FTS3	¥83,500 (税込 ¥87,675)
T-120FTS3	¥70,000 (税込 ¥73,500)
T-90FTS3	¥55,900 (税込 ¥58,695)
T-75FTS3	¥50,900 (税込 ¥53,445)
T-60FTS3	¥45,600 (税込 ¥47,880)
T-45FT※S3	¥34,800 (税込 ¥36,540)

T-30FT※S3	¥29,200 (税込 ¥30,660)
T-15FT※S3	¥25,300 (税込 ¥26,565)
T-45FT※J※	¥40,000 (税込 ¥42,000)
T-30FT※J※	¥33,400 (税込 ¥35,070)
T-15FT※J※	¥28,500 (税込 ¥29,925)

セミロング

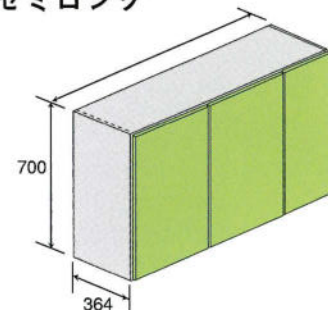

T-135FTMS3	¥114,300 (税込 ¥120,015)
T-120FTMS3	¥93,700 (税込 ¥98,385)
T-90FTMS3	¥72,500 (税込 ¥76,125)
T-75FTMS3	¥60,700 (税込 ¥63,735)
T-60FTMS3	¥48,800 (税込 ¥51,240)
T-45FTM※S3	¥38,700 (税込 ¥40,635)

T-30FTM※S3	¥33,900 (税込 ¥35,595)
T-15FTM※S3	¥30,000 (税込 ¥31,500)
T-45FTM※J※S3	¥45,000 (税込 ¥47,250)
T-30FTM※J※S3	¥39,200 (税込 ¥41,160)
T-15FTM※J※S3	¥34,300 (税込 ¥36,015)

ロング

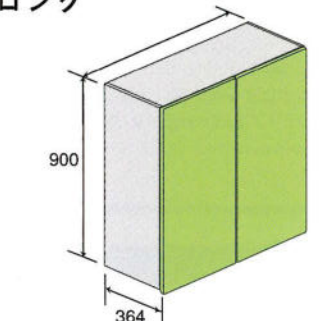

T-90FTLS3	¥85,100 (税込 ¥89,355)
T-75FTLS3	¥77,200 (税込 ¥81,060)
T-60FTLS3	¥69,300 (税込 ¥72,765)
T-45FTL※S3	¥57,600 (税込 ¥60,480)
T-30FTL※S3	¥45,000 (税込 ¥47,250)

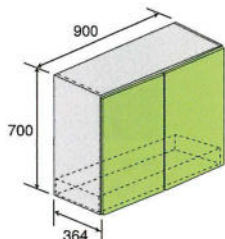

ケイコウ灯付吊戸棚

(900×364×700)
T-90FTMFS3
¥87,500 (税込 ¥91,875)

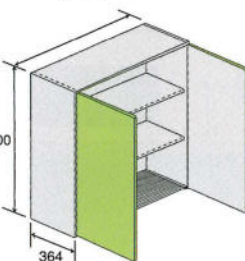

水切棚付吊戸棚

T-90FTLMS3
¥108,800 (税込 ¥114,240)
T-60FTLMS3
¥93,400 (税込 ¥98,070)

ガラス

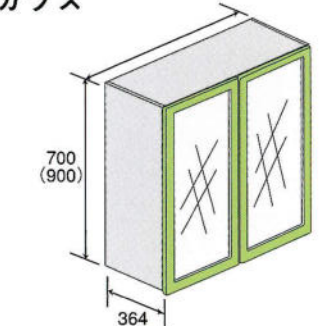

T-90FTMGS3	¥76,500 (税込 ¥80,325)
T-75FTMGS3	¥64,700 (税込 ¥67,935)
T-45FTMG※S3	¥42,400 (税込 ¥44,520)
T-90FTLGS3	¥87,900 (税込 ¥92,295)
T-75FTLGS3	¥80,200 (税込 ¥84,210)
T-45FTLG※S3	¥60,000 (税込 ¥63,000)

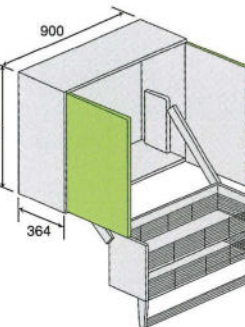

昇降式吊戸棚

T-90FTMD1S3
¥76,200 (税込 ¥80,010)
(ダウンウォールは別売)

コーナー

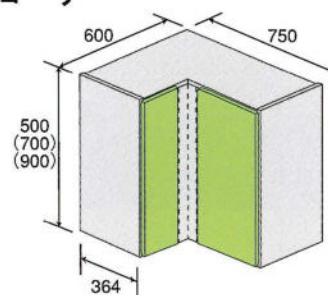

T-756FTC※S3	¥79,600 (税込 ¥83,580)
T-756FTCM※S3	¥87,500 (税込 ¥91,875)
T-756FTCL※S3	¥95,400 (税込 ¥100,170)

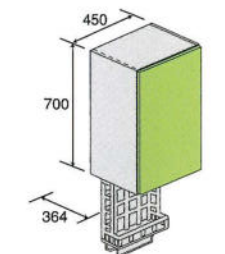

昇降式ハンガー吊戸棚

(900×364×700)
T-45FTMUDH※S3
¥71,300 (税込 ¥74,865)
T-45FTMUDH※J※S3
¥77,600 (税込 ¥81,480)

トールキャビネット価格表

●※はR・Lあり
●R・Lありタイプは1枚扉

下台

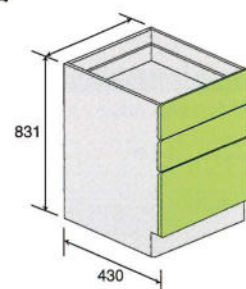

A90FKD3B5	¥104,300 (税込 ¥109,515)
A75FKD3B5	¥93,700 (税込 ¥98,385)
A45FKD3B5	¥76,900 (税込 ¥80,745)

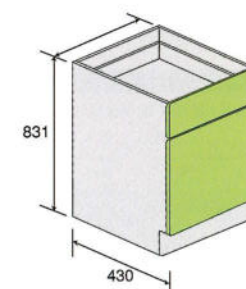

A90FKDB5	¥92,700 (税込 ¥97,335)
A75FKDB5	¥76,900 (税込 ¥80,745)
A45FKDB5※	¥52,200 (税込 ¥54,810)

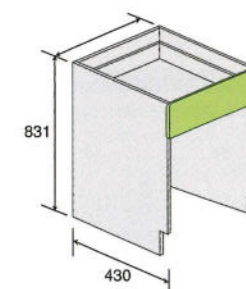

A90FKDOB5	¥48,500 (税込 ¥50,925)
A75FKDOB5	¥41,100 (税込 ¥43,155)

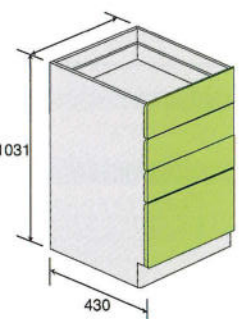

A90FKHD4B5	¥123,200 (税込 ¥129,360)
A75FKHD4B5	¥109,500 (税込 ¥114,975)
A45FKHD4B5	¥101,100 (税込 ¥106,155)

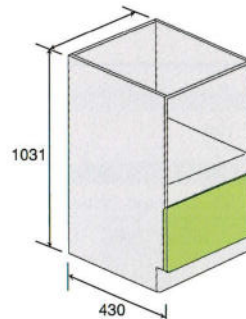

A90FKHDKB5	¥77,300 (税込 ¥81,165)
A75FKHDKB5	¥74,800 (税込 ¥78,540)

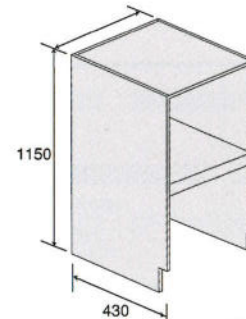

OA90FKOK	¥56,900 (税込 ¥59,745)
OA75FKOK	¥54,800 (税込 ¥57,540)

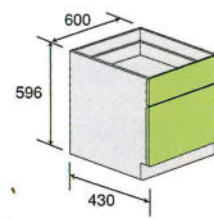

A-60FKD2B5	¥99,000 (税込 ¥103,950)
------------	-----------------------

●蒸気排出ユニット別 BRC-U90DDE ¥56,300 (税込 ¥59,115) BRC-U75DDE ¥55,000 (税込 ¥57,750)

中台

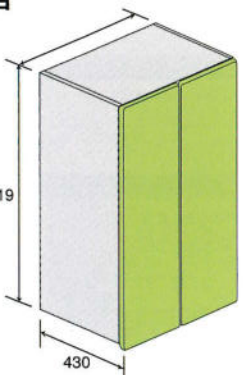

A90FKM2S3	¥87,200 (税込 ¥91,560)
A75FKM2S3	¥78,800 (税込 ¥82,740)
A45FKM2※S3	¥59,100 (税込 ¥62,055)

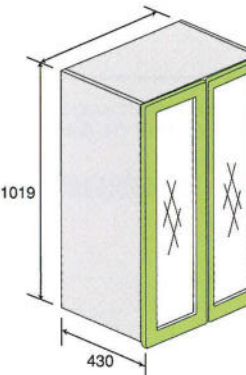

A90FKM2GS3	¥90,200 (税込 ¥94,710)
A75FKM2GS3	¥81,700 (税込 ¥85,785)
A45FKM2G※S3	¥61,400 (税込 ¥64,470)

上台

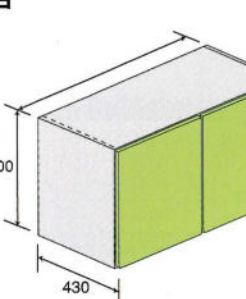

A90FKTS3	¥60,300 (税込 ¥63,315)
A75FKTS3	¥54,000 (税込 ¥56,700)
A45FKT※S3	¥36,900 (税込 ¥38,745)

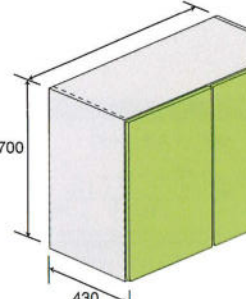

A90FKTMS3	¥76,700 (税込 ¥80,535)
A75FKTMS3	¥64,700 (税込 ¥67,935)
A45FKTM※S3	¥41,000 (税込 ¥43,050)

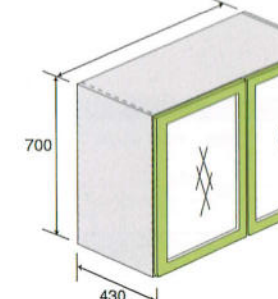

A90FKTMGS3	¥80,700 (税込 ¥84,735)
A75FKTMGS3	¥67,600 (税込 ¥70,980)
A45FKTMG※S3	¥44,700 (税込 ¥46,935)

I型 900 奥行寸法

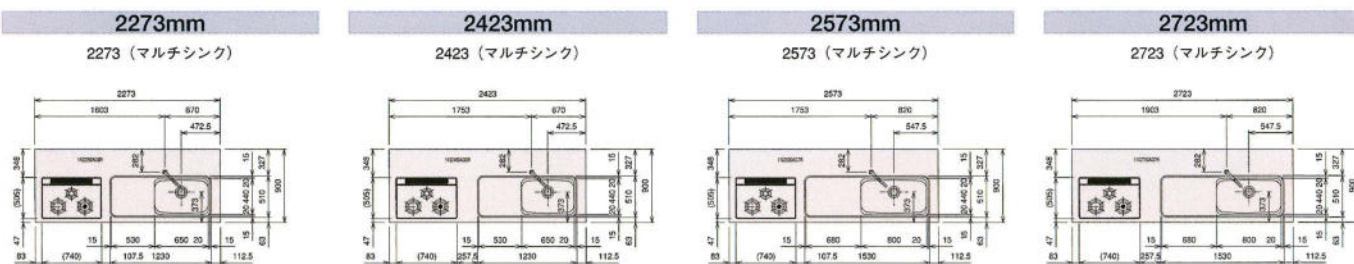

I型 1050 奥行寸法

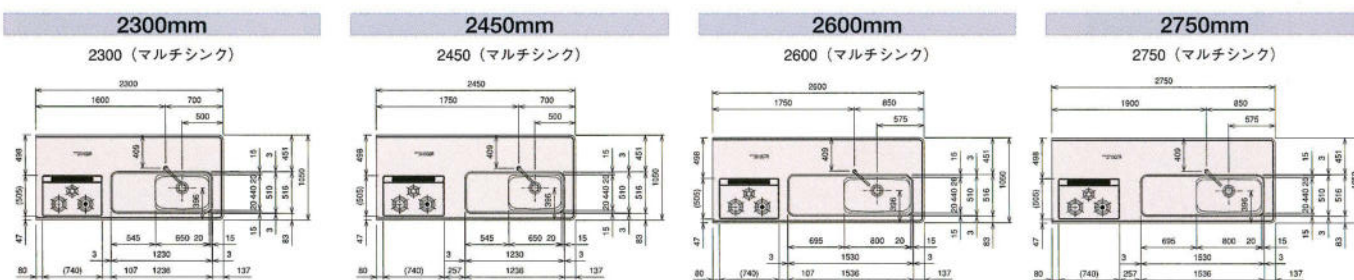

I型 700 奥行寸法

・2270mmから2720mmまではA型の寸法図
 ・2850mmから3000mmまではC型の寸法図

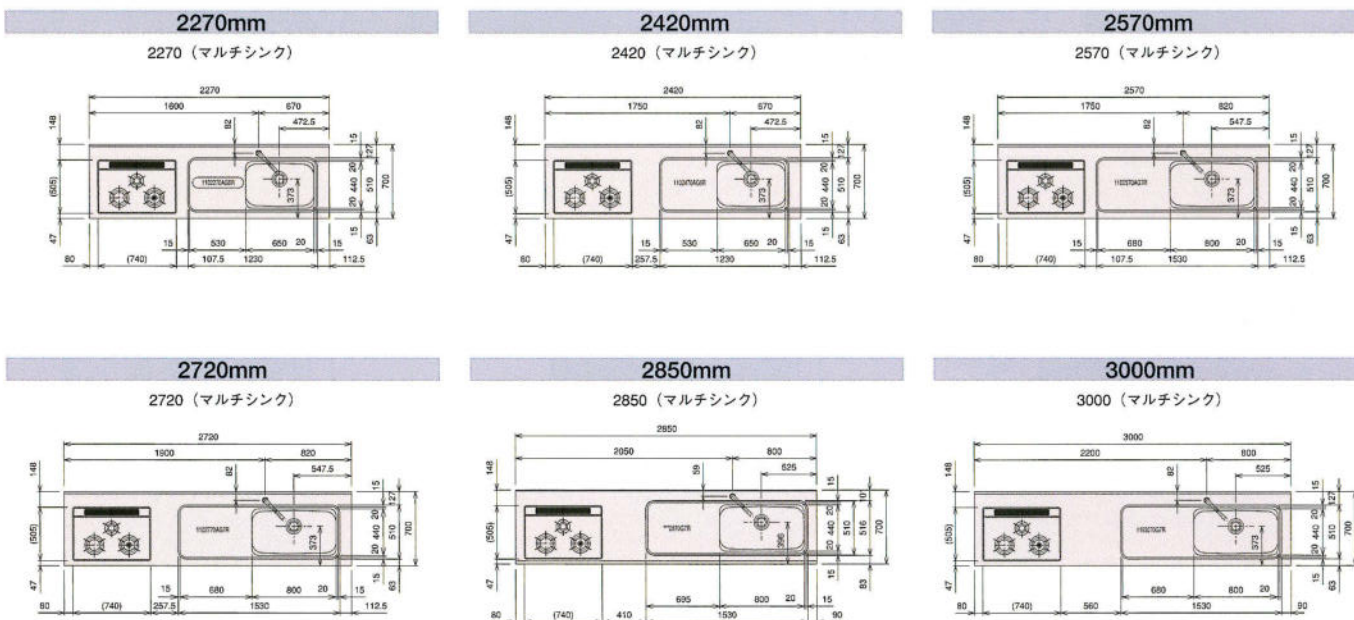

L型 700 奥行寸法

(この図面はステンレスC型、人工大理石でシンク側にエンドパネル無しの設定です)

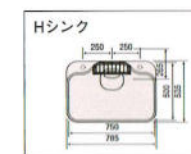
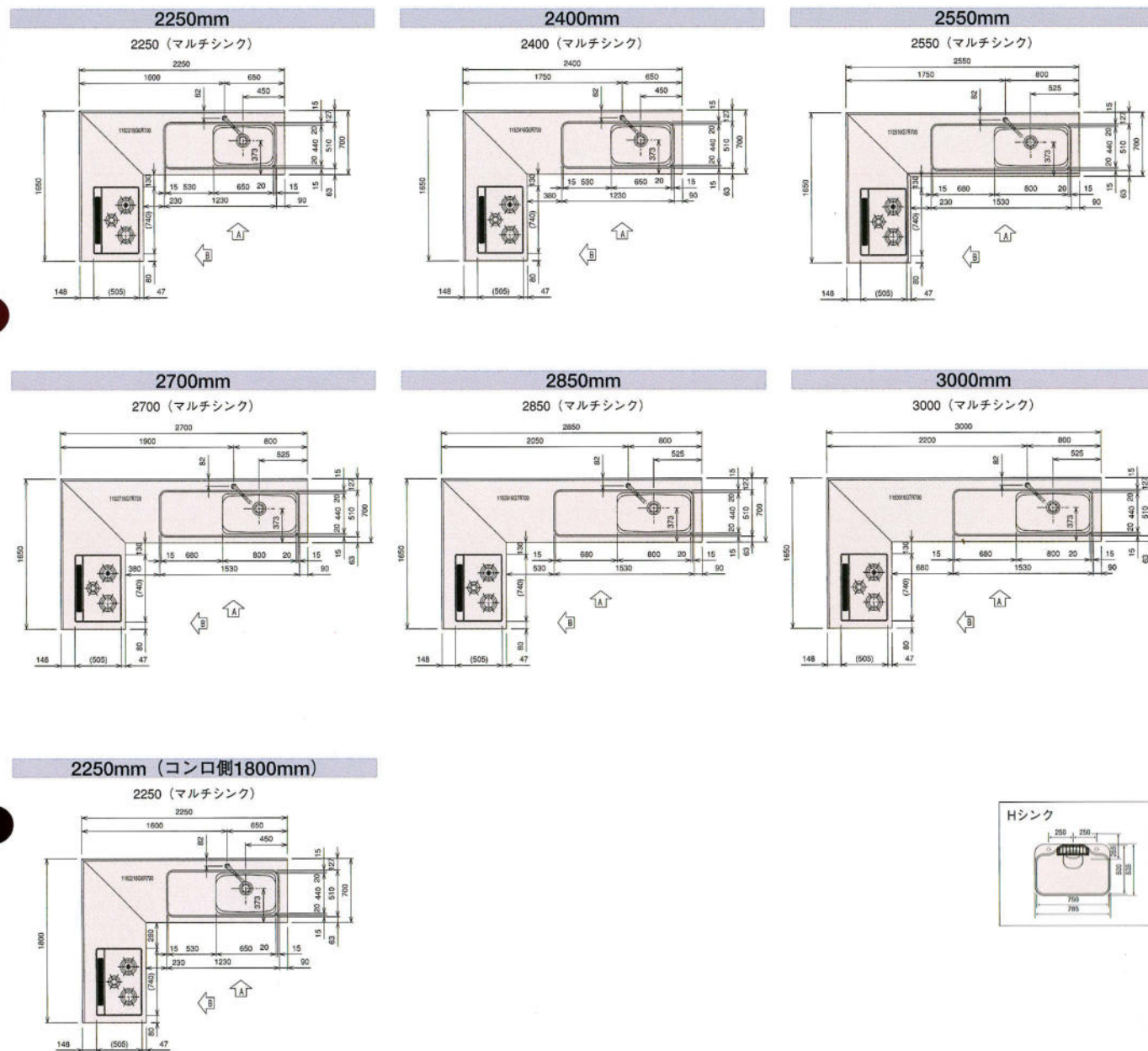

レンジフード

SBF-6022 (6033) /7522 (7533) /9022 (9033)

シロッコファンタイプ/スロットフィルター付/排気口は4方向選択可能/照明付/消費電力 強111・101W (60・50Hz) 弱45W
騒音強40 (42) dB 弱27 (28) dB (60・50Hz)

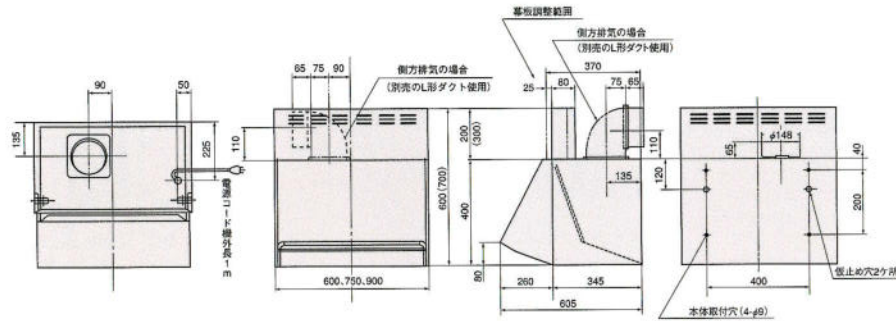

DUS-3BS-901

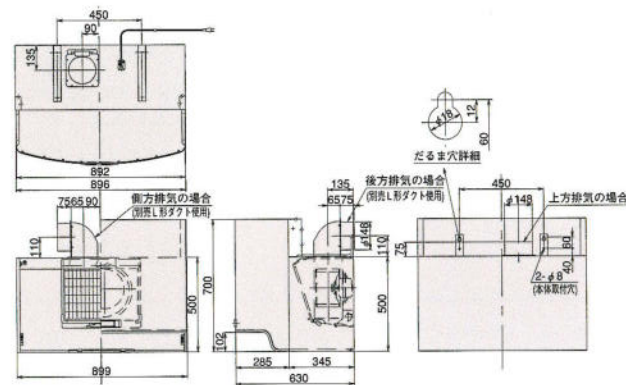

BOXJ-901S

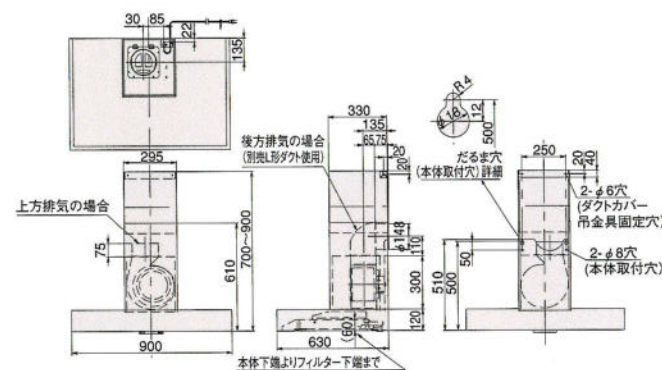

VLT-3R-751-901

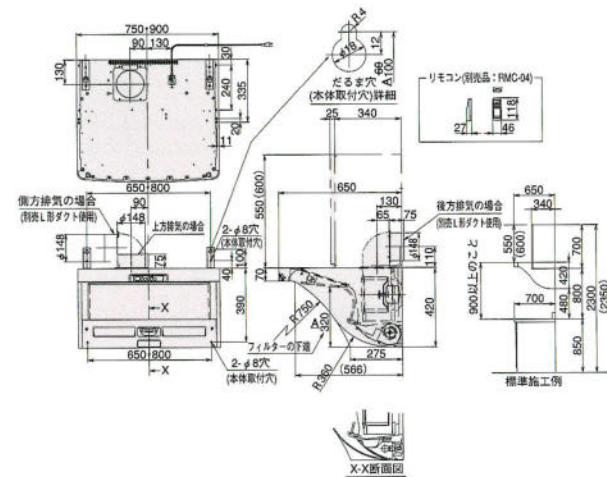

BFR-3B-603/753/903V

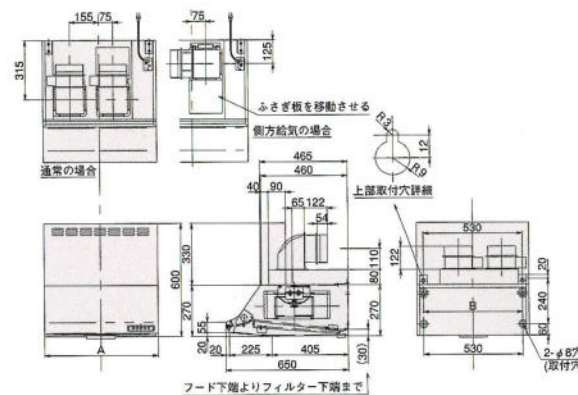

MAYAJ-901S/SMAYAJ-901S

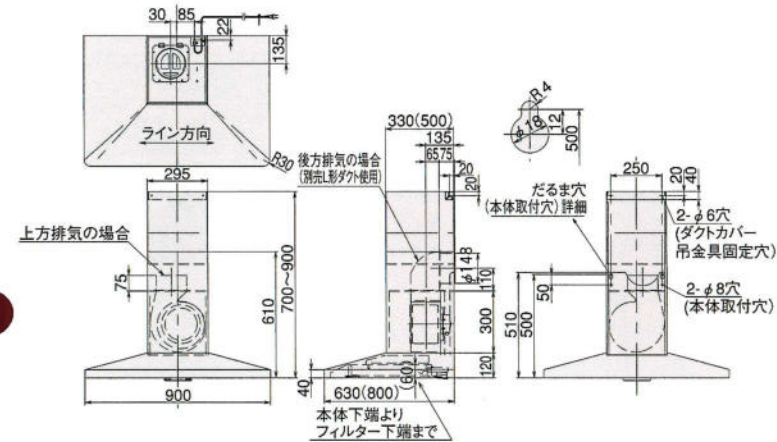

SFDR-901

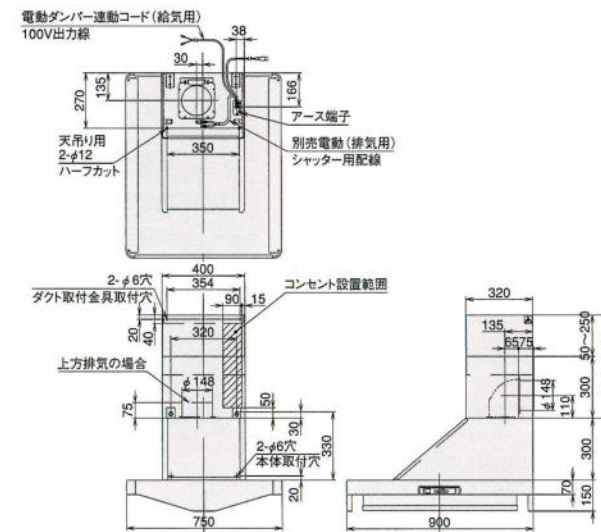

CFDR-901

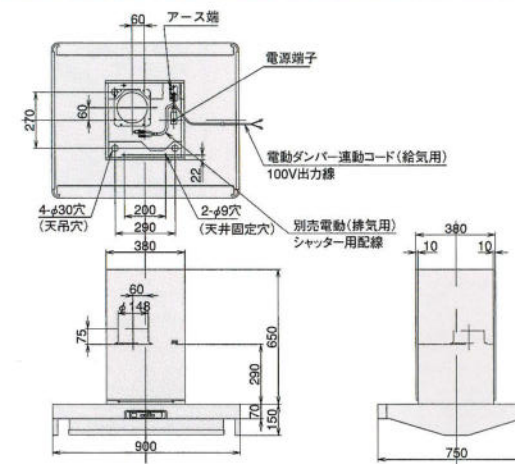

フルオープン食器洗い乾燥機

NP-P45F1P1AA
NP-P45F1S1AA

単相100V 消費電力最大900/920W (50/60Hz) 標準総使用水量 約14ℓ
※キッチン高さ850mmの場合の寸法です。()内はキッチン高さ800mmの場合。
※キッチンの奥行は65cm以上が必要です。

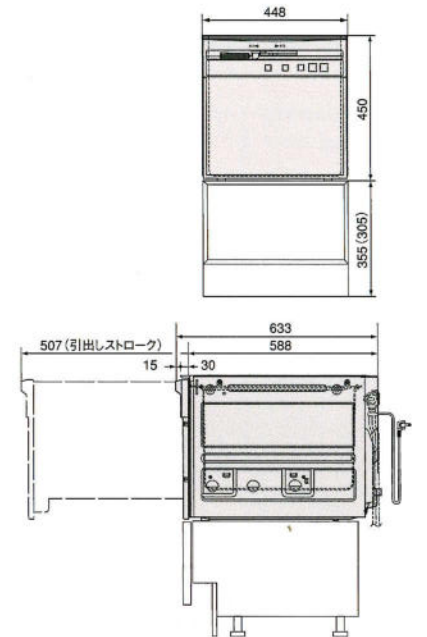

床立上げの配管例 (キッチン奥行65cmの場合)

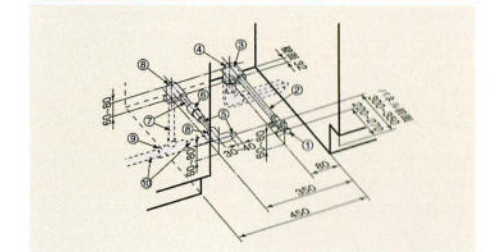

給湯・給水(耐熱配管) 給湯の場合は耐熱配管 排水(耐熱塩ビ使用のこと)

- ① アンクル形止水栓 (ハンドル式・固定ゴマタイプ)
- ② 給湯(給水)管硬質塩化ビニルライニング 鋼管(相当品)
- ③ Rc1/2エルボ
- ④ 断熱材(φ48)
- ⑤ 排水管 HT20
- ⑥ 径違いソケット 25×20
- ⑦ 排水管 HT25
- ⑧ エルボ
- ⑨ チューズ 40×25
- ⑩ VP40

※排水管⑤の長さはキッチン奥行=65cm基準です。キッチン奥行に合わせて調節してください。

壁出しの配管例 (キッチン奥行65cmの場合)

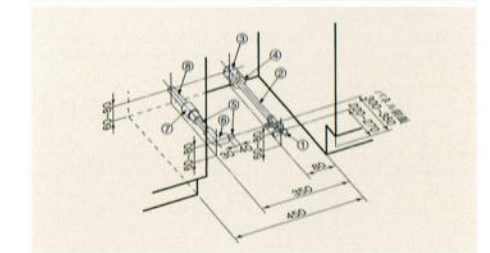

給湯・給水(耐熱配管) 給湯の場合は耐熱配管 排水(耐熱塩ビ使用のこと)

- ① アンクル形止水栓 (ハンドル式・固定ゴマタイプ)
- ② 給湯(給水)管硬質塩化ビニルライニング 鋼管(相当品)
- ③ Rc1/2ソケット
- ④ 断熱材(φ48)
- ⑤ 排水管 HT20
- ⑥ エルボ
- ⑦ 径違いソケット 25×20
- ⑧ 排水管 HT25

※排水管⑤の長さはキッチン奥行=65cm基準です。キッチン奥行に合わせて調節してください。